

addi[®]
MADE IN GERMANY

2023



*Magie für die Hände.
Luxus für die Hände.*

Magic for your hands. Luxury for your hands.



Made in Germany since 1829

Inhalt

Content

- | | | | |
|----|---|----|--|
| 8 | addi – Made in Germany seit 1829
Made in Germany since 1829 | 30 | Häkelnadeln
Crochet Hooks |
| 12 | Neuheiten 2023
New Items 2023 | 38 | addiClick/Knooking-Sets
addiClick/Knooking-Sets |
| 16 | Rundstricknadeln
Circular Knitting Needles | 46 | addiExpress Strickmaschinen
addiExpress Knitting Machines |
| 21 | addiCraSyTrio
addiCraSyTrio | 51 | Zubehör
Accessories |
| 25 | Strumpfstricknadeln
Double Pointed Needles | 58 | Digitale Inhalte
Digital Content |
| 28 | Jackenstricknadeln
Single Pointed Needles | 60 | Bücher, Anleitungen & Poster
Books, Instructions & Posters |
| | | 63 | Verkaufshilfen
Sales Displays |

Werden Sie jetzt addi-Partner und kaufen Sie als Händler direkt online bei addi.

Das gesamte Sortiment gibt es auch online:
www.addi.de

Become an addi partner now and buy online as a retailer, directly from addi.

The entire product range is also available online: www.addi.de/en



NR. NO.	BEZEICHNUNG DESCRIPTION	SEITE PAGE			
105-7	addiClassic Rundstricknadel addiClassic Circular Knitting Needles	16	245-7	addiPur Wollhäkelnadel addiPur Crochet Hooks	33
108-7	addiClassic LONG Rundstricknadeln addiClassic LONG Circular Knitting Needles „extra LONG“	16	262-7	addiTun tunesische Häkelnadel addiTun Tunesian Hooks	37
109-7	addiClassic extra addiClassic extra	16	265-7	addiTun tunesische Doppelhäkelnadel addiTun Tunesian (Double-head) Crochet Hooks	36
113-7	Garnhäkelnadeln mit Griff Crochet Hooks with handle	37	280-7	addiStrike Fingerring addiStrike Knitting Thimble	57
114-7	Rundstricknadeln 1,5/1,75 mm Circular Needles 1.5/1.75 mm (US 000/00)	16	282-7	addiClassic Zopfmusternadeln addiClassic Cablestitchpins	53
115-7	addiUnicorn Rundstricknadel addiUnicorn Circular Knitting Needle	17	285-2	addi2You Fingerring addi2You finger ring	52
130-7	addiFine Garnhäkelnadel addiFine Garnhäkelnadel Crochet Hooks	37	360-0 – 366-0	addiPostkarten mit Sprüchen addiPostcards with sayings	62
140-7	addiSwing Häkelnadeln addiSwing Crochet Hooks	34	380-0 – 387-0	addiPostkarten mit Anleitungen addiPostcards with instructions	62
141-7	addiSwing Maxi Häkelnadeln addiSwing Maxi Crochet Hooks	34	400-7	addiChampagner Jackenstricknadel addiChampagne Single Pointed Needles	29
145-7	addiSwing Mini Garnhäkelnadeln addiSwing Mini Crochet Hooks	34	401-7	addiChampagner Nadelspiel addiChampagne Double Pointed Needles	27
148-7	addiColour Wollhäkelnadel addiColour Crochet Hooks	33	402-2	addiBears Maschenbären 8 x 2-5 mm addiBears needlehuggers 8 x 2-5 mm	54
150-7	addiSteel Stahl Nadelspiel addiSteel Double Pointed Needles	26	404-7	addiDimension Nadelmaß mit Messer addiDimension Needle Gauge with knife	56
160-2	addiCraSyTrio SHORT addiCraSyTrio SHORT	23	405-7	addiChampagner Rundstricknadeln addiChampagne Circular Knitting Needles	20
161-2	addiCraSyTrio LONG addiCraSyTrio LONG	23	407-2	addiLove Maschenmarkierer 6 Stk. addiLove Stitchmarker 6 pcs.	55
170-2	addiNovel Quintett Nadelspiel addiNovel Quintett Double Pointed Needles	25	407-7	addiLove Maschenmarkierer Set à 100 im Polybeutel addiLove Stitchmarker 100 pieces in polybag	55
180-2	addiCraSyTrio Unicorn Long addiCraSyTrio Unicorn Long	21	408-2	addiMarker Maschenmarkierer 6 Stk. addiMarker Stitchmarker 6 pcs.	55
182-7	addiSupport Maschenraffer addiSupport Stitchholder	53	408-7	addiMarker Maschenmarkierer Set à 100 im Polybeutel addiMarker Stitchmarker 100 pieces in polybag	55
200-7	addiTradition Jackenstricknadel addiTradition Single Pointed Needles	28	409-7	addiTwin Nadelmaß für Häkel- und Stricknadeln addiTwin Needle Gauge for Crochet Hooks and knitting needles	56
201-7	addiSock Nadelspiel addiSock Double Pointed Needles	27	412-0	addiSquare Zählrahmen addiSquare Countingframe	56
204-7	addiColibri Nadelspiel addiColibri Double Pointed Needles	26	413-2	addiToGo Maschenstopper, 2 Stk. addiToGo Stitch stopper, 2 pcs.	54
217-7	addiNovel Jackenstricknadeln addiNovel Single Pointed Needles	28	415-7	addiCounter elektronischer Reihenzähler addiCounter Electronical Row Counter	57
230-7	addiDuett Häkel- und Stricknadel addiDuett Crochet Hook with knitting needle tip	36	419-7	addiClean Pflege-Kamm addiClean Care comb	57
240-2	addiClick Häkelnadel Etui 3,5-8 mm addiClick HOOK case 3.5-8 mm (US 4-11)	42	420-7	addiMoon PomPom-Set addiMoon PomPom-Set	54
243-2	addiClick Knocking Etui 3,5-8 mm + SOS-Seil, 100cm addiClick knocking case 3.5-8 mm (US 4-11) + SOS cord, 100 cm	42			

NR. NO.	BEZEICHNUNG DESCRIPTION	SEITE PAGE		SEITE PAGE	
433-7	addiToGo Maschenstopper 1,5–5 mm, Set à 10 im Polybeutel addiToGo Stitch stopper 1,5–5 mm, 10 pieces in polybag	54		570-2 addiClick Nature Olive Wood Etui 3,5–8 mm addiClick Nature Olive Wood Case 3.5–8 mm (US 4–11)	45
434-7	addiToGo Maschenstopper 5,5–10 mm, Set à 10 im Polybeutel addiToGo Stitch stopper 5,5–10 mm, 10 pieces in polybag	54		575-7 addiNature Olive Wood Rundstricknadel addiNature Olive Wood Circular Knitting Needle	19
445-7	addiChampagner Wollhäkelnadel Kunststoff addiChampagne Crochet hooks plastic	33		576-7 addiClick Nature Olive Wood Spitzen 3,5–12 mm addiClick Nature Olive Wood Needle Tips 3.5–12 mm (US 4–17)	45
482-7	addiChampagner Zopfmusternadeln addiChampagne Cablestitchpin	53		577-7 addiNature Häkelnadeln Olivenholz addiNature Crochet Hooks olive wood	31
496-2	addiFusselstop Fuselrasierer addiFusselstop Electric textil razor	57		578-7 addiNature Olive Wood Garnhäkelnadel addiNature Olive Wood Yarn Crochet Hook	31
500-7	addiNature Bamboo Jackenstricknadel addiNature Bamboo Single Pointed Needle	29		587-2 addiNature Walnut Wood Wollhäkelnadel addiNature Walnut Wood Wool Crochet Hook	32
501-7	addiNature Bamboo Nadelspiel addiNature Bamboo Double Pointed Needles	26		608-7 addiGoldmarie Handarbeitsschere addiGoldmarie Embroidery-scissors	57
535-2	addiCalibro Holznadelmaße addiCalibro Wooden Needle Gauges	56		620-7 addiMultibag Etui addiMultibag Case	51
536-2	– 538-0 addiShapes Korbböden addiShapes Basket Bottoms	52		630-2 addiWrap Häkelnadel-Etui befüllt, Olivenholz 2–6 mm addiWrap Crochet Hook case filled, Olive Wood 2–6 mm	30
545-7	addiNature Bamboo Wollhäkelnadel addiNature Bamboo Crochet Hooks	32		631-2 addiWrap Häkelnadel-Etui leer addiWrap Crochet Hook case empty	30
550-2	addiClick Nature Bamboo Etui 3,5–8 mm addiClick Nature Bamboo Etui 3.5–8 mm (US 4–11)	44		640-2 addiSwings Wollhäkelnadel Etui mit 7 Häkelnadeln addiSwings case with 7 Crochet Hooks	35
555-7	addiNature Bamboo Rundstricknadeln addiNature Bamboo Circular Knitting Needles	19		646-2 addiSwings Etui leer addiSwings case empty	35
556-7	addiClick Bamboo Spitzen 3,5–12 mm addiClick Bamboo needle tips 3.5–12 mm (US 4–17)	44		648-2 addiColours Häkelnadel Etui mit 9 Häkelnadeln addiColours case with 9 Crochet Hooks	35
557-7	addiClick Bamboo Kupplung addiClick Bamboo connector	44		650-2 addiClick Basic Etui 3,5–10 mm addiClick Basic case 3.5–10 mm (US 4–15)	43
558-7	addiClick Bamboo Seile und Kupplung (Set) 3 Seile (60, 80, 100 cm) + 1 Kupplung addiClick Bamboo cords and connector (set) 3 cords (60, 80, 100 cm) (24", 32", 40") + 1 connector	44		656-7 addiClick Basic Spitzen 3,5–15 mm addiClick Basic needle tips 3.5–15 mm (US 4–19)	43
559-7	addiClick Bamboo Seil, einzeln 60, 80, 100, 120, 150 cm addiClick Bamboo cord, single 60, 80, 100, 120, 150 cm (24", 32", 40", 47", 60")	44		657-7 addiClick Basic Kupplung 2 Stück addiClick Basic connector 2 pieces	43
560-2	addiCraSyTrio Bamboo Short addiCraSyTrio Bamboo Short	22		658-7 addiClick Basic Seile und Kupplung (Set) 3 Seile (60, 80, 100 cm) + 1 Kupplung addiClick Basic cords and connector (set) 3 cords (60, 80, 100 cm) (24", 32", 40") + 1 connector	43
561-2	addiCraSyTrio Bamboo Long addiCraSyTrio Bamboo Long	22			

NR. NO.	BEZEICHNUNG DESCRIPTION	SEITE PAGE		
659-7	addiClick Basic Seil, einzeln 60, 80, 100, 120, 150, 200 cm addiClick Basic cord, single 60, 80, 100, 120, 150, 200 cm (24", 32", 40", 47", 60", 80")	43	766-7	addiClick Lace Long Spitzen 3,5-8 mm addiClick Lace Long needle tips 3.5-8 mm (US 4-11)
680-2	addiClick by Woolly Hugs Etui addiClick by Woolly Hugs case	42	768-7	addiClick SOS Seil-Set 3 Seile addiClick SOS lifeline cords 3 cords
699-2	HeartStopper HeartStopper	39	769-7	addiClick SOS Seile, einzeln 60, 80, 100, 120 cm addiClick SOS lifeline cords, single 60, 80, 100, 120 cm (24", 32", 40", 47")
710-7	addiSockenwunder Lace addiSockenwunder Lace	20	770-2	addiCraSyTrio Novel Long addiCraSyTrio Novel Long
715-7	addiClassic Lace 1,5 und 1,75 mm addiClassic Lace 1.5 and 1.75 mm (US 000/00)	17	775-7	addiClassic Lace Rundstricknadel addiClassic Lace Circular Knitting Needle
717-7	addiNovel Rundstricknadel addiNovel Circular Knitting Needles	18	780-0	Preisstreifen für Deutschland
720-2	addiClick Unicorn Lace Long Etui addiClick Unicorn Lace Long case	38	782-0	addiStore Türaufkleber Door sticker
730-2	addiClick Novel Lace Short Etui addiClick Novel Lace Short case	39	796-6	addiStandmodul leer addiStanding display empty
736-7	addiClick Novel Lace Short Spitzen 3,5-8 m addiClick Novel Lace Short needle tips 3.5-8 mm (US 4-11)	39	800-0	addi Katalog addi catalogue
740-2	addiClick Novel Lace Long Etui addiClick Novel Lace Long case	39	805-0 - 809-0	Image-Flyer addi addi image flyer
746-7	addiClick Novel Lace Long Spitzen 3,5-8 m addiClick Novel Lace Long needle tips 3.5-8 mm (US 4-11)	39	811-0	addiExpress Flyer addiExpress Flyer
750-2	addiClick Lace Short Etui 3,5-8 mm addiClick Lace Short case 3.5-8 mm (US 4-11)	40	812-0	addiClick Flyer addiClick Flyer
756-7	addiClick Lace Short Spitzen 3,5-8 mm addiClick Lace Short needle tips 3.5-8 mm (US 4-11)	40	817-0	Anleitung addiSockenwunder Instruction addiSockenwunder
758-7	addiClick Lace Short Seile + Kupplung 5 Seile (40, 50, 60, 80, 100 cm) addiClick Lace Short cords + connector 5 cords (40, 50, 60, 80, 100 cm) (16", 20", 24", 32", 40")	40	818-0	Anleitung addiCraSyTrio Instruction addiCraSyTrio
759-7	addiClick Lace Short Seil, einzeln 40, 50, 60, 80, 100, 120, 150 cm addiClick Lace Short cord, single 40, 50, 60, 80, 100, 120, 150 cm (16", 20", 24", 32", 40", 60", 80")	40	819-0	Anleitung addiEi addiEgg instruction
760-2	addiClick Lace Long Etui 3,5-8 mm addiClick Lace Long case 3.5-8 mm (US 4-11)	41	824-0	addi-App Flyer addi app flyer
			845-0 - 846-0	Marketingpaket Small & Large Marketing package Small & Large
			865-0	addiExpress Professional Goldener Ring addiExpress Professional golden ring
			874-0 - 875-0	Maritime Maschen Kurbeln Buch Winding up nautical stitches book
			880-2	addiEi Strickmaschine 6 Nadeln addiEgg Knitting Machine 6 needles
			881-7	Ersatznadeln addiEi Spare needles addiEgg
			882-0	addiExpress Kurbel addiExpress crank
			883-0	addiExpress Fadenführung addiExpress thread holder
			884-0	addiExpress Standfuß addiExpress foot
			885-0	addiExpress Feststellschraube addiExpress clamp
			886-0	addiExpress Kingsize Roter Ring addiExpress Kingsize red ring

NR. NO.	BEZEICHNUNG DESCRIPTION	SEITE PAGE
887-0	addiExpress Professional Roter Ring addiExpress Professional red ring	49
888-0	addiExpress Kingsize Goldener Ring addiExpress Kingsize golden ring	49
889-7	addiExpress Haken addiExpress Hook	48
890-2	addiExpress Kingsize Strickmaschine, 46 Nadeln addiExpress Kingsize Knittingmachine, 46 needles	47
892-0	addiExpress Kingsize book EN	60
895-0 – 898-0	Kurbeln statt Stricken addiExpress Kingsize Buch Winding instead of knitting addiExpress Kingsize book	60
899-2	addiExpress Stopper addiExpress Stopper	48
921-7	Smyrna No. 1 25 Stück Darning needles 25 pieces	53
922-7	addiLoop Vernähnnadel 2 Stück addiLoop Sewing needle 2 pieces	53
976-0	Woolly Family addiExpress Professional Book EN	60
989-7	Ersatznadeln addiExpress Spare needles addiExpress	48
990-2	addiExpress Professional Strickmaschine, 22 Nadeln addiExpress Professional Knittingmachine, 22 needles	46
991-0	Turbo-Stricken mit der addiExpress Professional 1 Turbo-Knitting with addiExpress Professional 1	60
995-0 – 996-0	Turbo-Stricken mit der addiExpress Professional 2 Turbo-Knitting with addiExpress Professional 2	60

addi – Made in Germany seit 1829

Made in Germany since 1829

addi bzw. die Firma Selter als erfolgreiches Familienunternehmen mitten im grünen Herzen von NRW, dem Sauerland. Hier trifft Innovation auf Tradition. In unserem Tal in Altena produzieren wir unter dem Markennamen "addi" in der 6. Generation Strick- und Häkelnadeln in höchster Qualität und versenden sie an Kunden in 59 verschiedenen Ländern. addi or the Selter company as a successful family-run business in the middle of the green heart of Northrhine-Westphalia, the Sauerland. This is where innovation meets tradition. In our valley in Altena we produce under the brand name „addi“ in the 6th generation knitting needles and crochet hooks in highest quality and ship them to customers in 59 different countries.



Einfach addi

Just addi

- » 93 % Made in Germany
- » Inhabergeführt seit 1829
- » Täglich bis zu 40.000 produzierte Nadeln
- » 1.300 Handarbeitsprodukte
- » Qualitätsmarktführer
- » Nachhaltigkeit
- » 93 % Made in Germany
- » Owner-managed since 1829
- » Up to 40,000 needles produced daily
- » 1,300 handicraft tools
- » Highest quality standards
- » Sustainability

Erfolg geht nur gemeinsam

Success is only possible together

- » Unsere Kunden zahlen unsere Löhne und Gehälter – deshalb garantieren wir höchste Qualität, besten Service und ständige Weiterentwicklung
- » Gleichbleibende Ansprechpartner
- » Faires Preis-Leistungs-Verhältnis
- » Schnelle Reklamationsbearbeitung
- » Langjährige Kundenbeziehungen
- » Gute Kommunikation
- » Faire Gestaltung der Geschäftsbeziehungen
- » Verlässlich bei Zielzusagen
- » Kontinuierliche gemeinsame Verbesserungen
- » Fristgerechte Zahlungen
- » Our customers pay our wages and salaries - therefore we guarantee highest quality, best service and constant development
- » Consistent contact persons
- » Fair price-performance ratio
- » Fast processing of complaints
- » longtime customer relationships
- » Good communication
- » Fair design of business relationships
- » Reliable with target commitments
- » Continuous joint improvements
- » Payments on time

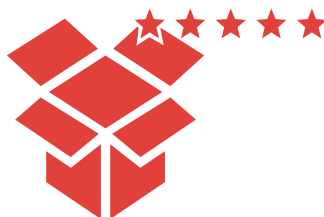

Innovation

Innovation

- » addi ist ein innovationsfreudiges Unternehmen
- » Jährlich werden innovative Produktneuheiten auf den Markt gebracht
- » Durch konsequente, innovative Fertigungsprozesse und -technologien sichern wir unsere Wettbewerbsfähigkeit für die Zukunft
- » Geschützte Marke
- » Gebrauchsmusterschutz für verschiedene Produkte und Patente für unsere Nadeln, auch auf internationaler Ebene
- » addi is a company with passion for innovation
- » Every year, innovative product novelties are launched
- » Due to consistent focus on innovative production processes and technologies, we ensure our competitiveness for the future
- » Protected brand
- » Utility model protection for various products and patents for our needles, also on an international level

Eine echte Familienangelegenheit - Made in Germany.

A real family affair - made in Germany.



Claudia Malcus, CEO (right) and her daughter Pauline Dörr, Assistance Management (left)

Wer seit 1829 erfolgreich Nadeln produziert, weiß, dass man schon heute an Morgen denken muss. Nachhaltiges Engagement spielt bei jeder einzelnen Entscheidung, die wir treffen, eine große Rolle.

Anyone who has been successfully producing needles since 1829 knows that you have to think about tomorrow today. Sustainable engagement plays a major role in every single decision we make.

Produktion „Made in Germany“

Production “Made in Germany”

93% der Produkte des gesamten addi-Sortiments werden hier in Deutschland hergestellt. Damit sind wir der einzige europäische Hersteller mit einem Vollsortiment von Strick- und Häkelnadeln. Darauf sind wir stolz! addi Produkte zeichnen sich durch höchste Zuverlässigkeit und Langlebigkeit aus. 93% of the products in the entire addi range are manufactured here in Germany. This makes us the only European producer with a full range of knitting needles and crochet hooks. We are proud of that! addi products are characterized by highest reliability and longevity.

Unser höchstes Gut - unsere Mitarbeiter

Our most valuable good - our employees

Wir bei addi fördern durch das duale Ausbildungssystem unseren Nachwuchs und bilden regelmäßig aus. Bei addi gibt es natürlich keine Kinderarbeit und kein Lohndumping. Dadurch und durch viel Engagement für unsere Mitarbeiter gelingt es uns, diese langfristig an addi zu binden.

At addi, we promote our junior staff through the dual training system and provide training on a regular basis. At addi there is of course no child labor and no wage dumping. Thereby and through a lot of commitment to our employees, we succeed in retaining them to addi in the long term.

Nachhaltigkeit in Sachen Umwelt

Environmental sustainability

Das Thema Arbeitssicherheit zum Schutz der Belegschaft hat höchste Priorität. Darüber hinaus ist uns die Einhaltung strenger Umweltrichtlinien mit ständiger Überprüfung ein großes Anliegen. Wir investieren regelmäßig in die Ressource Umwelt und nehmen deshalb seit 2019 am Projekt „Ökoprotit“ NRW teil. Mehr Informationen dazu auf Seite 11.

The issue of occupational safety for the protection of the workforce is a top priority. In addition, we attach great importance to compliance with strict environmental guidelines with constant monitoring is a major concern. We regularly

invest in the environment as a resource and have therefore been participating in the “Ökoprotit” project of Northrhine-Westphalia since 2019. More information on page 11.

Ausgewählte Lieferanten

Selected suppliers

addi legt großen Wert auf eine sorgfältige Auswahl der Lieferanten. Dabei spielt der Aufbau langfristiger Geschäftsbeziehungen für addi eine wichtige Rolle. Viele Rohmaterialien kommen aus der eigenen Region, was wiederum die Nachhaltigkeit unterstützt durch kurze Transportwege.

addi attaches great importance to the careful selection of suppliers. The development of long-term business relationships plays an important role for addi. Many raw materials come from the company’s own region, which in turn supports sustainability through short transport routes.

*Zusammen stricken und häkeln wir an unserer Zukunft.
Together we knit and crochet our future.*



Thomas Selter, Chairman of the Advisory Board



Caroline Deutschmann, Management Production

Mehr erfahren
Learn more



Umstellung der Verpackungen: Fragen und Antworten



Conversion of packaging: Questions and answers

Plastik ist schlecht, Papier ist gut, Glas eine ökologisch sinnvolle Verpackung und unverpackt sowieso das Beste? Mit diesen Fragestellungen beschäftigen wir uns bei addi schon seit vielen, vielen Jahren. Denn die Realität ist viel komplexer.

Plastic is bad, paper is good, glass is an ecologically sensible packaging and unpackaged is the best anyway? These are the questions that we at addi have been dealing with for many, many years. Because the reality is much more complex.

Welche Kriterien müssen addi Verpackungen erfüllen? What criteria must addi packaging meet?

- » Viel Diversität – die Verpackung muss flexibel sein für unterschiedliche Größen der Produkte und unterschiedliche Serien, sowie individualisierbar für Kunden von uns mit Eigenmarken, auch in kleinen Stückzahlen.
- » Eurolochung für die Einzelhandelsgeschäfte – und ein nicht zu sperriges Format, d.h. flach und schmal.
- » Durchstoßfest – Nadeln haben spitze Spitzen
- » Sichtbarkeit des Produkts und Wiederverwendbarkeit
- » Preise – im Vergleich zu den asiatischen Mitbewerbern sollte dieser nicht zu stark abweichen.
- » Produktion in Deutschland – Jedes einzelne unserer Produkte wird mit Liebe von Hand eingepackt. Bei 40.000 produzierten Nadeln pro Tag darf das Einpacken nicht unverhältnismäßig viel Zeit in Anspruch nehmen.
- » A lot of diversity – the packaging has to be flexible for different sizes of products and different series, as well as customizable for customers of ours with their own brands, even in small quantities.
- » Euro perforation for retail stores – and a format that is not too bulky, i.e. flat and narrow.
- » Puncture resistant – needles have pointed tips
- » Visibility of the product and reusability.
- » Prices – compared to the Asian competitors this should not differ too much.
- » Production in Germany – Every single one of our products is packed with love by hand. With 40,000 needles produced per day, packing must not take a disproportionate amount of time.

Warum werden noch Polybeutel eingesetzt? Why are poly bags still used?

- » Es gibt kaum eine Alternative, die alle Kriterien erfüllt – Das Produkt ist sichtbar, die Verpackung kann wiederverwendet und sortenrein getrennt werden und benötigt wenig Platz am Point of Sale und im Transport.
- » Eine gute Alternative zur Kartonverpackung – längst nicht immer ist eine Papierverpackung auch wirklich die beste für Klima und Umwelt. Denn Papier und Pappe werden zwar aus nachwachsendem Holz produziert, bei ihrer Herstellung werden aber viele Chemikalien eingesetzt, die das Abwasser stark belasten.
- » There is hardly an alternative that meets all the criteria – the product is visible, the packaging can be reused separated by type and requires little space at the point of sale and in transport.
- » A good alternative to cardboard packaging – by far paper packaging is not always the best for the climate and the environment. Because paper and cardboard are made from renewable wood, but many chemicals are used in the production that pollute the wastewater.

Was hat sich bei den neuen Verpackungen verändert? What has changed with the new packaging?

Alle Verpackungen außer Polybeutel werden umgestellt auf Kartonverpackung. Doch zum Großteil eher, weil es Verpackungen gibt, die nicht mehr unseren Qualitätsansprüchen genügen.

addi steht für Transparenz und Offenheit. Aber auch für Nachhaltigkeit und Qualität. Die Balance zwischen den beiden letzteren zu finden, ist unser Schlüssel zum Erfolg.

All packaging except poly bags is changed to cardboard packaging. But for the most part, rather because there is packaging that no longer meets our quality standards.

addi stands for transparency and openness. But also for sustainability and quality. Finding the balance between the two latter is our key to success.



Mehr erfahren
Learn more

Weiterplanen. Weiterkommen.

Plan ahead. Go ahead.



The company headquarters in Altena

Bereits 2020 haben wir den anerkannten und erprobten Nachweis für praktizierten Umwelt- und Klimaschutz in Unternehmen – Ökoprofit – erhalten.

Nachhaltig wirtschaften, umweltfreundlich wirtschaften, Engagement von Mitarbeitern und Mitarbeiterinnen für den nachhaltigen Umgang mit Ressourcen, die Sicherung und Gewinnung von Fachkräften – das sind und waren für addi gute Gründe, an der Zertifizierung 2020 und Rezertifizierung 2022 des Projekts „Ökoprofit NRW“ teilzunehmen.

Ökoprofit (Ökologisches Projekt Für Integrierte Umwelt-Technik) ist ein Kooperationsprojekt zwischen Städten und der örtlichen Wirtschaft mit dem Ziel der Betriebskostensenkung unter gleichzeitiger Schonung der natürlichen Ressourcen.

addi's Umweltchronik:

- 2016** Investition in eine ressourceneffiziente Galvanik
Anschaffung einer energieeffizienten
Druckluftanlage
- 2017** Reduzierung von Leckagen in Druckluftanlagen
- 2019** Umstellung der Beleuchtung in der Produktion
- 2020/21** Sukzessive Installation von Maschinendämmung
- 2020/21** Anschaffung von Vogelhäusern
- 2022** Finanzielle Unterstützung kommunaler
Aufforstungsflächen
- 2022** Pflanzung einer Blumenwiese sowie Bau eines
Insektenhauses
- 2022** Angebot eines E-Bike-Leasings für Mitarbeiter
- 2022** Einführung einer 4-Tage-Woche bei gleicher
Stundenanzahl zur Stromeinsparung
- Zukunft** Installation einer E-Ladesäule für Autos

Already in 2020, we have received the recognized and proven certificate for practiced environmental and climate protection in companies – Ökoprofit.

Sustainable business practices, environmentally friendly business practices, commitment of employees to the sustainable use of resources, securing and attracting skilled workers – these are and have been good reasons to take part in the certification 2020 and recertification 2022 of the “Ökoprofit” project in Northrhine-Westphalia.

Ökoprofit (Ecological Project For Integrated Environmental Technology) is a cooperation project between cities and the local economy with the aim of reducing operating costs while simultaneously conserving natural resources.

addi's environmental chronicle:

- 2016** Investment in a resource-efficient electroplating
shop Acquisition of an energy-efficient
compressed air system
- 2017** Reduction of leaks in compressed air systems
- 2019** Conversion of lighting in production
- 2020/21** Successive installation of machine insulation
- 2020/21** Purchase of birdhouses
- 2022** Financial support for municipal afforestation areas
- 2022** Planting of a flower meadow and construction of
an insect house
- 2022** E-Bike leasing offer for employees
- 2022** Introduction of a 4-day-week with the same
number of hours to save electricity
- Future** Installation of an e-charging station for cars



Neuheiten 2023

New Items 2023



Alle anschauen auf der addi Website.
View all on the addi website.

addiCraSyTrio Unicorn Long | 180-2

Die fabelhafte Welt breitet ihre Flügel aus, denn die addiUnicorn-Familie bekommt Zuwachs mit einem Set aus drei addiCraSyTrio-Nadeln mit pinkem, biegsamem Seil. Die edle, spiralförmige Struktur und die glänzende Oberfläche verleihen den Nadeln mit einer Basic- und einer Lacespitze eine Portion Eleganz. Perfekt für Socken, Mützen, Ärmel, Rollkragen oder Babykleidung. Verfügbar in den Stärken 2,0 bis 5,0mm und in der Länge 30cm.

Natürlich Made in Germany. | Seite 21

The fabulous world spreads its wings, because the addiUnicorn-family is getting a new addition with a set of three addiCraSyTrio-needles with pink, bendable rope. The elegant, spiral-shaped structure and the shiny surface lend the needles with a basic and a lace tip an extra portion of elegance. Perfect for socks, hats, sleeves, roll collars or baby clothes. Available in the thicknesses 2,0 to 5,0mm and in length 30cm (US 1-8, 11.8").

Made in Germany, of course. | Page 21



Jetzt ab 2,0 mm verfügbar
In allen Stärken ohne Übergang
Now available from 2.0 mm (US 1)
In all sizes without transition

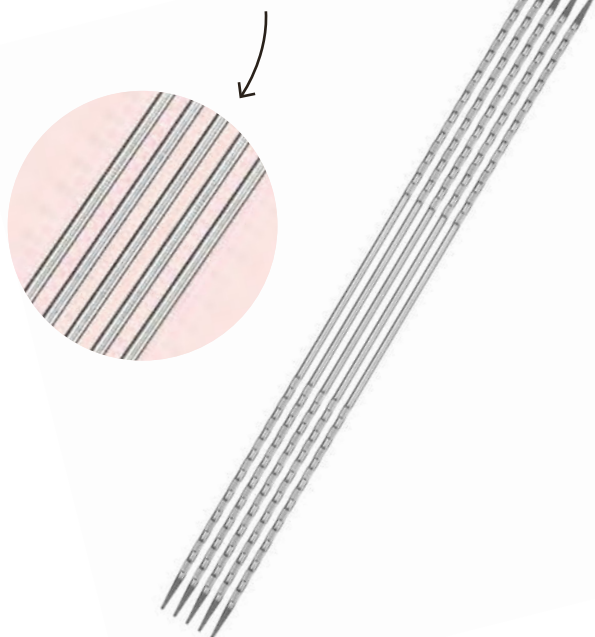

addiNovel Quintett | 170-2

Nach dem Erfolg der addiNovel-Rundstricknadeln, sowie der addiCraSyTrio Novel und dem addiClick-System Novel schlagen nun alle Nadelspiel-Heizen noch höher. Denn die addiNovel Quintett gibt es ab jetzt ohne Übergang in den Durchmessern 2,0 - bis 6,0mm und 20cm/ 23 cm Länge.

Natürlich Made in Germany. | Seite 25

After the success of the addiNovel circular knitting needles, as well as the addiCraSyTrio Novel and the addiClick-system Novel, all needle play hearts are now beating even higher. Because the addiNovel Quintett is now available without a transition in the diameters 2.0 to 6.0mm and lengths of 20cm/ 23 cm (US 1-10, 8/ 9").

Made in Germany, of course. | Page 25

addiClick Unicorn Lace Long Etui | 720-2

Keine Nadelneuheit ohne addiClick. Auch die spiralförmigen Rundstricknadeln addiUnicorn gibt es nun als auswechselbares Nadelsystem im fancy rosafarbenen Etui mit coolem Innendesign. Schimmernde Eleganz von Nadelstärke 3,5 – 8,00 mm mit langen Lace-Nadelspitzen und drei pinken Seilen. | Seite 38

No needle novelty without addiClick. The spiral structure addiUnicorn circular knitting needles are now also available as an interchangeable needle system in a fancy pink case with a cool interior. Shimmering elegance from needle size 3.5 – 8.00 mm (US 4 – 11) with long lace needle tips. | Page 38



addiMultibag | 620-2

Eine Tasche für alle Nadeln und Fälle. Die neue addiMultibag bietet Platz für alles, was das addi-Sortiment hergibt. Ob Rundstricknadeln, Häkelnadeln, Nadelspiele, addiClick, addiCraSyTrios, Zubehör und, und, und... Die vier Abschnitte können ganz einfach voneinander getrennt und kombiniert werden. Perfekt verschlossen geht unterwegs nichts verloren und offen aufgestellt ist beim Handarbeiten gleich alles griffbereit. Ob für Zuhause, unterwegs oder auf Reisen – endlich kommt Ordnung in das Nadel-Chaos. | Seite 51

One bag for all needles and cases. The new addiMultibag offers space for everything in the addi range. Whether circular knitting needles, crochet hooks, double pointed needles, addiClick, addiCraSyTrios, accessories and, and, and... The four sections can be easily separated and combined. Perfectly closed, nothing gets lost on the way and when open, everything is ready to hand. Whether at home, on the road or while traveling – finally order comes into the needle chaos. | Page 51



addi2You | 285-2 | 286-2 | 287-2

Kann ein nützliches Handarbeitszubehör auch ein Schmuckstück sein? Ja, der neue Fingerring aus 925 Sterling Silber von addi, lieferbar in den Größen S, M und L, vereint Design und Fadenführer in einem. Einzigartige Manufaktur Made in Altena, Germany. | Seite 52

Can a useful needlework accessory also be a piece of jewelry? Yes, the new finger ring made of 925 sterling silver from addi, available in the sizes S, M and L, combines design and thread guide in one. Unique manufacture Made in Altena, Germany. | Page 52



addiShapes | 536-2, 537-2, 538-2

Natürlichkeit und Präzision. Die Korbböden addiShapes aus Birkenholz bieten mit drei verschiedenen Sets bestehend aus je zwei Holzböden die perfekte Grundlage für Körbe, Taschen und vieles mehr. Ob gestrickt, gehäkelt, aus Wolle oder Papier gefertigt, als Kreis-Oval- oder Dreiecksset ist hier für jedes Kreativprojekt etwas dabei. | Seite 52

Naturalness and precision. The basket bases addiShapes made of birch wood offer three different sets consisting of two wooden bases each and provide the perfect basis for baskets, bags and much more. Whether knitted, crocheted, made of wool or paper, as a circle-oval or triangle, there is something here for every creative project. | Page 52

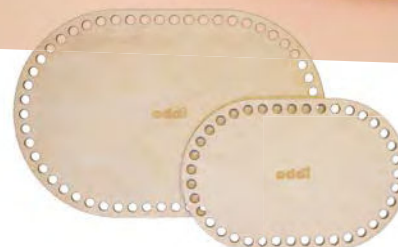

536-2

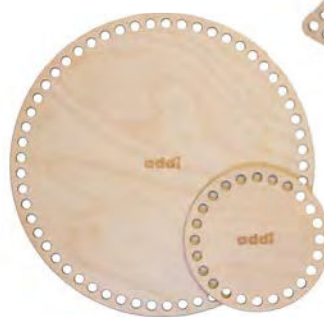

538-2



537-2



Neue Verpackungen New packagings

Es wird hell und fröhlich bei addi! Den Start hat in 2022 die Verpackung der addiUnicorn Rundstricknadel gemacht und jetzt geht es weiter. Insgesamt drucken wir nun mit weniger Farbe und führen dabei die neuen Farben unseres Corporate Designs nach und nach ein. Dabei wird erst nachgedruckt, wenn die schwarzen Verpackungen aufgebraucht sind. Somit wird das kommende Jahr ein kleiner Verpackungsmix. Mehr digitale Informationen und Anleitungen zu den addi-Produkten sind nun ebenfalls direkt auf der Verpackung verlinkt - addi.de

It will be bright and cheerful at addi! The start has made in 2022 the packaging of the addiUnicorn circular knitting needle and now it continues. Overall, we are now printing with less color and introduce the new colors of our corporate design step by step. We will only reprint when the black packaging has been used up. This means that the coming year will be a bit of a packaging mix. More digital information and instructions for the addi products are now also linked directly on the packaging - addi.de





addiPostkarten | 360-0 + 380-0 addiPostcards

Bringen Sie Handarbeitsfans zum Schmunzeln – ob mit lustigen Sprüchen oder mit schönen Anleitungen, die große Auswahl an Postkarten von addi hilft Ihnen dabei. | Seite 62

Make needlework fans smile - whether with funny sayings or with beautiful instructions, the large selection of postcards from addi will help you. | Page 62

addi2go App – Neue Funktionen addi2go app – new functions

Der digitale Strick- und Häkelassistent bekommt wieder neue Funktionen: Ab jetzt gibt es neue Features wie eine Suchfunktion, Fotos können direkt in eigene Projekte hochgeladen werden, weitere Rechner wie ein Maschenprobenrechner wurden hinzugefügt. Der Reihenzähler hat nun eine Darkfunktion, und noch einiges mehr. | Seite 59

The digital knitting and crochet assistant gets new functions again: From now on there are new features such as a search function, photos can be uploaded directly to your projects, further calculators like a stitch sample calculator have been added. The row counter now has a dark function, and much more. | Page 59



Zum Runterladen und Ausprobieren geht es hier lang:
To download and explore go here:



Filter für Anleitungen sowie übersichtlich einklappbare Abschnitte in Anleitungen.
Filters for tutorials + clearly foldable sections in instructions.



Händlersuche direkt in der App.
Find retailers directly in the app.

Eigene Bilder zu Projekten hinzufügen.
Add your own images to projects.



Reihenzähler mit Darkmode und always on Funktion.
Row counter with dark mode and always on function.



Funfacts in Social Media teilen.
Share Funfacts on social media.



Alle Stärken und Längen unserer Nadeln nun auch in der App.
All needle sizes now also visible in the app.

Sockenrechner nun bis Größe 49 und mit Toe-Up Sockentabelle.
Sock chart now up to size US 13,5 and with toe-up sock chart.



Rundstricknadeln

Circular Knitting Needles

In den addi-Rundstricknadeln steckt die Erfahrung aus der Produktion seit 1829. Deshalb können Sie Premium-Produkte mit perfekten Übergängen, flexiblen Seilen und glatten, leichten Spitzen erwarten. Ihre addi-Qualität – natürlich „Made in Germany“.

Our addi circular knitting needles benefit from manufacturing experience since 1829. This means premium products with perfect connections, flexible cords and smooth, light tips. addi quality – “Made in Germany”, of course!



Alle anschauen auf der addi Website.
View all on the addi website.

addiClassic Rundstricknadel | 114-7 | 105-7

Unser Klassiker mit oberflächenveredelten Messingspitzen und Goldseilen.
Our classic with surface-treated brass tips and gold cords.



	114-7		105-7																				
mm	1.5	1.75	2	2.25	2.5	2.75	3	3.25	3.5	3.75	4	4.5	5	5.5	6	6.5	7	8	9	10	12	15	
us	000	00	0	1	2	3	4	5	6	7	8	9	10	10.5	10.75	11	13	15	17	19			
20 cm 8"			•		•		•	•	•	•													
30 cm 12"			•	•	•	•	•	•	•	•	•	•	•	•									
40 cm 16"	•	•	•	•	•	•	•	•	•	•	•	•	•	•	•	•	•	•	•	•	•	•	•
50 cm 20"	•	•	•	•	•	•	•	•	•	•	•	•	•	•	•	•	•	•	•	•	•	•	•
60 cm 24"	•	•	•	•	•	•	•	•	•	•	•	•	•	•	•	•	•	•	•	•	•	•	•
80 cm 32"	•	•	•	•	•	•	•	•	•	•	•	•	•	•	•	•	•	•	•	•	•	•	•
100 cm 40"	•	•	•	•	•	•	•	•	•	•	•	•	•	•	•	•	•	•	•	•	•	•	•
120 cm 47"	•	•	•	•	•	•	•	•	•	•	•	•	•	•	•	•	•	•	•	•	•	•	•
150 cm 60"	•	•	•	•	•	•	•	•	•	•	•	•	•	•	•	•	•	•	•	•	•	•	•

addiClassic Long Rundstricknadel | 108-7

Extralange Rundstricknadeln.
Extra long circular knitting needles.

mm	2	2.5	3
us	0	1	2
200 cm 80"	•	•	•
250 cm 100"	•	•	•
300 cm 120"	•	•	•

addiClassic Extra Rundstricknadel | 109-7

Rundstricknadeln in Stärke und Länge nach Ihren Wünschen.
Auf Anfrage.
Circular knitting needles in various diameters and length according to your wishes. On request.



addi Classic



addiUnicorn Rundstricknadel | 115-7

Nun wird es fabelhaft bei addi. Die Magie des Einhorns findet sich wieder in zwei addi-Rundstricknadelspitzen und einem Seil in der beliebten addi-Qualität. Die edle, spiralförmige Struktur des Einhorns massiert beim Stricken die Hände und die glänzende und schimmernde Oberfläche verleihen der addi-Nadel mit den Basic-Spitzen eine Portion Eleganz. Schwungvoll kann das Strickstück gefertigt werden. Now it's going to be fabulous at addi. The magic of the unicorn can be found in two addi circular needle points and a cable in popular addi quality. The classic, spiral structure of the unicorn massages the hands while knitting and the shiny, shimmering surface lend the addi needle with basic tips a measure of elegance. The knitted piece can be made boldly.

mm		2,0	2,5	3	3,25	3,5	3,75	4	4,5	5	5,5	6	6,5	7	8
us		0	1	2	3	4	5	6	7	8	9	10	10,5	10,75	11
60 cm	24"	•	•	•	•	•	•	•	•	•	•	•	•	•	•
80 cm	32"	•	•	•	•	•	•	•	•	•	•	•	•	•	•
100 cm	40"	•	•	•	•	•	•	•	•	•	•	•	•	•	•
120 cm	47"	•	•	•	•	•	•	•	•	•	•	•	•	•	•
150 cm	60"	•	•	•	•	•	•	•	•	•	•	•	•	•	•

addiClassic Lace | 715-7 | 775-7

Extra spitze, oberflächenveredelte Messingnadeln für feine Muster. Lace knitting needles with plated brass tips for very fine patterns.



mm	715-7		775-7															
	1,5	1,75	2	2,25	2,5	2,75	3	3,25	3,5	3,75	4	4,5	5	5,5	6	6,5	7	8
us	000	00	0	1	2	3	4	5	6	7	8	9	10	10,5	10,75	11		
40 cm	16"	•	•	•	•	•	•	•	•	•	•	•	•	•	•	•	•	•
50 cm	20"	•	•	•	•	•	•	•	•	•	•	•	•	•	•	•	•	•
60 cm	24"	•	•	•	•	•	•	•	•	•	•	•	•	•	•	•	•	•
80 cm	32"	•	•	•	•	•	•	•	•	•	•	•	•	•	•	•	•	•
100 cm	40"	•	•	•	•	•	•	•	•	•	•	•	•	•	•	•	•	•
120 cm	47"	•	•	•	•	•	•	•	•	•	•	•	•	•	•	•	•	•
150 cm	60"	•	•	•	•	•	•	•	•	•	•	•	•	•	•	•	•	•



Story lesen
Read Story



addi.de - Story

Unsere Klassiker - die addi Rundstricknadeln

Our addi Circular Knitting Needles



Story lesen
Read Story



addi.de - Story

addiNovel –ergonomische Feinstricknadeln

addiNovel – ergonomic fine knitting needles

Ich bin begeistert!

Sehr geehrte Damen und Herren bei Selter, nachdem ich ein Billigprodukt probiert hatte, das, wie sich zeigte, keinen fließenden Übergang von Spitze zu Seil ermöglichte, erwarb ich ein Produkt Ihrer Firma bei „Stoff und Stil“: Ich bin begeistert! Selbst kleine Runden (Ärmel o.ä.) können dank der Flexibilität der Rundnadel noch in Runden gestrickt werden!

GERTRUD B. PER E-MAIL



717-7

LACE
addiNovel



addiNovel Rundstricknadel | 717-7

Feinstricknadeln im viereckigen Design für müheloses Halten und Stricken. Für alle, die nicht so fest stricken. Durch die Hohlraumtechnik passen sich die Maschenreihen perfekt in die Metallwölbungen ein und rutschen trotzdem gut. Für Feststricker und bei stumpfen Garnen empfehlen wir die normalen addiClassic Rundstricknadeln 105-7.

Lace knitting needles with ergonomic design for effortless holding and knitting. This is ensured by square, rounded edges and a textured surface. For those who want to work precisely or have problems with their hands. For tight knitting and for dull yarns we recommend the normal addiClassic circular knitting needles 105-7.

mm	2,0	2,25	2,5	2,75	3	3,25	3,5	3,75	4	4,5	5	5,5	6	6,5	7	8
us	1	1	1	1	2	3	4	5	6	7	8	9	10	10,5	10,75	11
40 cm	16"	•	•	•	•	•	•	•	•	•	•	•	•	•	•	•
50 cm	20"	•	•	•	•	•	•	•	•	•	•	•	•	•	•	•
60 cm	24"	•	•	•	•	•	•	•	•	•	•	•	•	•	•	•
80 cm	32"	•	•	•	•	•	•	•	•	•	•	•	•	•	•	•
100 cm	40"	•	•	•	•	•	•	•	•	•	•	•	•	•	•	•
120 cm	47"	•	•	•	•	•	•	•	•	•	•	•	•	•	•	•
150 cm	60"	•	•	•	•	•	•	•	•	•	•	•	•	•	•	•

addiNature Olive Wood Rundstricknadel | 575-7

addiNature Olivenholz-Rundstricknadeln vereinen die positiven Eigenschaften von hochwertigem Holz mit schönem Design. Die Spitzen sind sehr stabil, haben eine aufregende Maserung und sind Unikate. Sie sind mit einem natürlichen Wachs veredelt, sehr glatt und liegen schön in der Hand. Natürlich Made in Germany.

addiNature olive wood needles combine the positive aspects of high-quality wood with a beautiful design. The tips are very stable, beautifully grained and each unique. They are finished with a natural high-quality wax and fit perfectly in the hand. Made in Germany, of course!

mm	3	3.25	3.5	3.75	4	4.5	5	5.5	6	6.5	7	8	9	10	12
us	2	3	4	5	6	7	8	9	10	10.5	10.75	11	13	15	17
40 cm 16"	•	•	•	•	•	•	•	•	•	•	•	•	•	•	•
50 cm 20"	•	•	•	•	•	•	•	•	•	•	•	•	•	•	•
60 cm 24"	•	•	•	•	•	•	•	•	•	•	•	•	•	•	•
80 cm 32"	•	•	•	•	•	•	•	•	•	•	•	•	•	•	•
100 cm 40"	•	•	•	•	•	•	•	•	•	•	•	•	•	•	•
120 cm 47"	•	•	•	•	•	•	•	•	•	•	•	•	•	•	•
150 cm 60"	•	•	•	•	•	•	•	•	•	•	•	•	•	•	•



575-7

addi Nature
Olive Wood



555-7

addiNature Bamboo Rundstricknadel | 555-7

Besonders glatte Oberflächen mit perfekten Übergängen und feinsten Spitzen aus bestem Bambus – natürlich „Made in Germany“.

Bamboo knitting needles. Very fine surfaces with perfect connections and finest tips made out of high quality bamboo – Made in Germany, of course!

mm	2.5	3	3.25	3.5	3.75	4	4.5	5	5.5	6	6.5	7	8	9	10	12
us	1	2	3	4	5	6	7	8	9	10	10.5	10.75	11	13	15	17
40 cm 16"	•	•	•	•	•	•	•	•	•	•	•	•	•	•	•	•
50 cm 20"	•	•	•	•	•	•	•	•	•	•	•	•	•	•	•	•
60 cm 24"	•	•	•	•	•	•	•	•	•	•	•	•	•	•	•	•
80 cm 32"	•	•	•	•	•	•	•	•	•	•	•	•	•	•	•	•
100 cm 40"	•	•	•	•	•	•	•	•	•	•	•	•	•	•	•	•
120 cm 47"	•	•	•	•	•	•	•	•	•	•	•	•	•	•	•	•
150 cm 60"	•	•	•	•	•	•	•	•	•	•	•	•	•	•	•	•

addi Nature
Bamboo



Story lesen
Read Story



addi.de - Story

Das Geheimnis einer guten Bambusnadel

The secret of a good bamboo needle

addiChampagner Rundstricknadel | 405-7

Hochwertige Kunststoff-Rundstricknadeln mit Goldglitter.
Circular knitting needles, made from high quality plastic with gold glitter.

mm	7	8	9	10	12	15	20	25
us	10,75	11	13	15	17	19	36	50
60 cm	24"	•	•	•	•	•	•	•
80 cm	32"	•	•	•	•	•	•	•
100 cm	40"	•	•	•	•	•	•	•
120 cm	47"	•	•	•	•	•	•	•
150 cm	60"	•	•	•	•	•	•	•

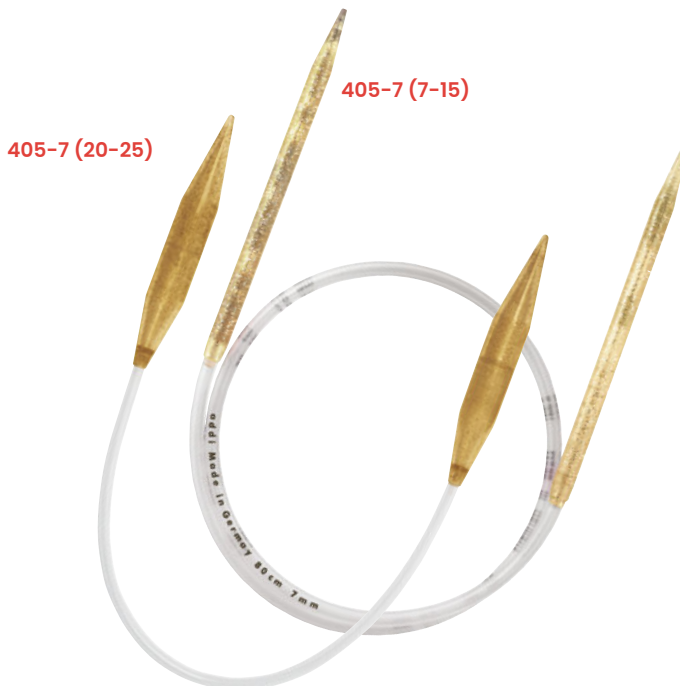

addiChampagner

addiSockenwunder Lace | 710-7

Bei der 25 cm langen Rundstricknadel addiSockenwunder LACE für feine Garne hat die längere Arbeitsnadel eine LACE-Spitze mit 70 mm und die kürzere Nadel mit 45 mm Länge eine Standard-Spitze. Sockenstricken wird mit dieser Mininadel so ganz einfach, weil die längere Spitze leichter zu greifen ist. Weitere Einsatz-Möglichkeiten sind z.B. Handschuhe, Ärmel, Stulpen oder Babykleidung.

The 25 cm long circular needle addiSockenwunder LACE for fine yarns has a LACE point of 70 mm on the longer working needle and a normal tip on the shorter needle with a length of 45 mm. Sock knitting becomes very easy with this miniature needle because the longer tip is easier to grip. Other possible uses include gloves, sleeves, cuffs or baby clothes.

mm	2	2,5	3	3,25	3,5	3,75	4	4,5	5
us	0	1	2	3	4	5	6	7	8
25 cm	10"	•	•	•	•	•	•	•	•



Anleitung
lesen
Read tutorial

addi.de - Anleitung | Online tutorial

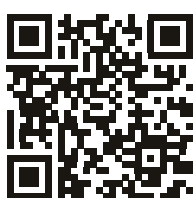

**Socken stricken mit dem
addiSockenwunder**

Knitting socks with the addiSockwunder



Entwickelt mit Multitalent Sylvie Rasch / CraSy
 Developed with the multitalented Sylvie Rasch / CraSy

addi revolutioniert mit dieser Weltneuheit das Stricken in Runden! Mit dem addiCraSyTrio, dem 3er Set biegsames Nadelspiel können kinderleicht selbst kleinste Durchmesser gestrickt werden. Möglich ist dies durch die besondere Biegsamkeit des Mittelteils der Nadel, der sich jeder Hand anpasst. Beim Stricken in Runden werden die Maschen auf zwei Nadeln verteilt und mit der dritten Nadel wird ganz einfach gestrickt – also nur zwei Nadelwechsel pro Runde! Einzelne Nadeln können auch als Zopfmusternadeln eingesetzt werden. Mit addiCraSyTrio wird nicht nur das Sockenstricken leichter, schneller und einfacher, sondern auch Handschuhe, Stulpen, Ärmel, Mützen oder Babykleidung sind damit kein Problem. Natürlich „Made in Germany“!

addi is revolutionising with a world first knitting in rounds. With the addiCraSyTrio, the triple set of flexible double pointed needles knitting even the smallest of diameters is a child's play. This is possible due to the special flexibility of the middle section of the needle, which enables it to fit to every hand. When knitting in rounds, the stitches are distributed across two needles and simply knitted with the third needle – so only two needle changes are needed per round! Individual needles can also be used as stitchholders. With addiCraSyTrio, it is easier, quicker and simpler to knit not just socks; gloves, leg-warmers, sleeves, hats or baby clothes are also no longer a problem. Of course, "Made in Germany"!



Alle anschauen auf der addi Website.
 View all on the addi website.



180-2

addiCraSyTrio Unicorn Long | 180-2

Die fabelhafte Welt breitet ihre Flügel aus, denn die addiUnicorn-Familie bekommt Zuwachs mit einem Set aus drei addiCraSyTrio-Nadeln mit pinkem, biegsamem Seil. Die edle, spiralförmige Struktur und die glänzende Oberfläche verleihen den Nadeln mit einer Basic- und einer Lacespitze eine Portion Eleganz. Perfekt für Socken, Mützen, Ärmel, Rollkragen oder Babykleidung. Verfügbar in den Stärken 2,0mm bis 5,0mm und in der Länge 30cm. Natürlich Made in Germany.

The fabulous world spreads its wings, because the addiUnicorn-family is getting a new addition with a set of three addiCraSyTrio-needles with pink, bendable rope. The elegant, spiral-shaped structure and the shiny surface lend the needles with a basic and a lace tip an extra portion of elegance. Perfect for socks, hats, sleeves, roll collars or baby clothes. Available in the thicknesses 2,0mm to 5,0mm and in length 30cm. Made in Germany, of course. ...

mm	2	2.25	2.5	2.75	3	3.25	3.5	3.75	4	4.5	5
us	0	1	2	2	2	3	4	5	6	7	8
30 cm	11,8"	•	•	•	•	•	•	•	•	•	•



PATENTGESCHÜTZT
 PATENT PROTECTED



addiCraSyTrio Bamboo Short | 560-2

Für alle, die nicht so gerne mit Metallspitzen stricken gibt es auf Kundenwunsch addiCraSyTrio BAMBOO mit Bambusspitzen. In den Stärken 2,0 – 5,0 mm machen sie die Stricker glücklich, die bevorzugt mit natürlichen Materialien arbeiten. For those who are less fond of knitting with metal, addiCraSyTrio BAMBOO is also available upon customer request, with bamboo points. Available in sizes 2.0 – 5.0 mm, they make those knitters happy who prefer to work with natural materials.

mm	2	2.25	2.5	2.75	3	3.25	3.5	3.75	4	4.5	5
us	0	1	2	2	2	3	4	5	6	7	8
24 cm	9,5"	•	•	•	•	•	•	•	•	•	•

PATENTGESCHÜTZT | PATENT PROTECTED



addiCraSyTrio Bamboo Long | 561-2

Die addiCraSyTrio BAMBOO gibt es mit längeren Spitzen für große Hände und größere Durchmesser. Damit lassen sich wunderbar auch dicke Garne für Mützen, Ärmel, Rollkragen oder Babybekleidung verarbeiten. Jeweils ca. 12,5 cm lange Spitzen verbunden mit einem addi Goldseil von ca. 5 cm. Verfügbar in den Stärken 4-8 mm.

The addiCraSyTrio BAMBOO are also available with longer tips for large hands and larger diameters. Now thick yarns for hats, sleeves, turtlenecks or baby clothes can be easily knitted. Approx. 12.5 cm long tips combined with an addi gold cord of approx. 5 cm. Available in sizes 4-8 mm.

mm	4	4.5	5	5.5	6	6.5	7	8
us	6	7	8	9	10	10.5	10.75	11
30 cm	11,8"	•	•	•	•	•	•	•

Kundenstimme | Customer testimonial

Der Traum vom Socken stricken

Ich habe es mit diesen Nadeln tatsächlich geschafft, mein erstes Paar Socken zu stricken! Da ich eine spastische Lähmung der Arme und Beine habe, sind feinmotorische und koordinative Dinge für mich sehr schwierig. Mit den Trio Nadeln, konnte ich jedoch stricken. Ich habe nur zwei Nadeln in der Hand und die Nadeln rutschen auch nicht, anders wie beim Nadelspiel. Ich kann die Nadeln also absolut empfehlen!

Damit hat sich der Traum vom Socken stricken doch noch erfüllt!

JULIA S. PER E-MAIL



addiCraSyTrio Short | 160-2

Mit dem addiCraSyTrio aus veredeltem Messing, dem 3er Set biegsamer Socken-Stricknadeln mit je einer BASIC- und einer LACE-Spitze können kinderleicht selbst kleinste Durchmesser gestrickt werden.

With the addiCraSyTrio, the triple set of flexible sock knitting needles, each with a BASIC and a LACE point, knitting even the smallest of diameters is child's play.

mm	2	2.25	2.5	2.75	3	3.25	3.5	3.75	4	4.5	5
us	0	1	2	2	2	3	4	5	6	7	8
21 cm	8,3"	•	•	•	•	•	•	•	•	•	•

PATENTGESCHÜTZT | PATENT PROTECTED



Winner German-Design-Award 2018

160-2

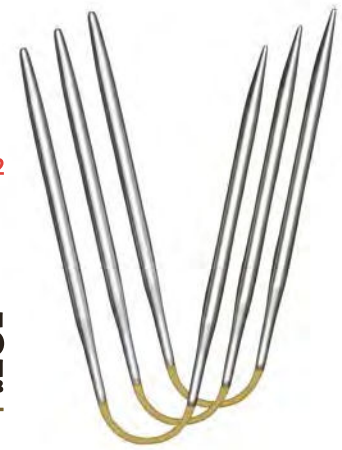

addiCraSyTrio Short

addiCraSyTrio Long | 161-2

Die heiß begehrten addiCraSyTrio Metall gibt es auch mit längeren Spitzen für große Hände und viele Maschen – egal ob Socken, Mützen, Ärmel oder Babybekleidung. Jeweils ca. 10,5 cm lange Spitzen (1x Basic + 1x Lace) mit einem addi Goldseil von ca. 5 cm.

The highly popular addiCraSyTrio metal are also available with longer tips for large hands and also for many stitches – for socks, hats, sleeves or baby clothing.

Approx. 10.5 cm long tips (1x Basic + 1x Lace) combined with an addi gold cord of approx. 5 cm.

mm	4	4.5	5	5.5	6	6.5	7	8
us	6	7	8	9	10	10,5	10,75	11
26 cm	10,2"	•	•	•	•	•	•	•

PATENTGESCHÜTZT | PATENT PROTECTED

161-2



addiCraSyTrio Long

addiCraSyTrio Novel Long | 770-2

Die addiCraSyTrio Novel aus veredeltem Messing ist das bewährte 3er Set biegsamer Sockenstricknadeln, allerdings mit 2 LACE-Spitzen im ergonomischen Viereck-Design, also mit viereckig abgerundeten Kanten und einer strukturierten Oberfläche. So können kinderleicht selbst kleinste Durchmesser gestrickt werden und man schont dabei die Hände und Schultern. Besonders hervorzuheben ist die Spitzenlänge von 125 mm, ideal für größere Hände. Verfügbar in den Stärken 2,0 – 8,0 mm.

The addiCraSyTrio Novel LONG made of refined brass is the proven 3-piece set of flexible sock knitting needles, but with 2 LACE tips in ergonomic square design, i.e. with square rounded edges and a textured surface. This makes it very easy to knit even the smallest diameters and light on the hands and shoulders. Particularly noteworthy is the tip length of 125 mm, ideal for larger hands. Available in the diameters 2.0 – 8.0 mm.

mm	2	2.25	2.5	2.75	3	3.25	3.5	3.75	4	4.5	5	5.5	6	6.5	7	8
us	0	1	2	2	2	3	4	5	6	7	8	9	10	10,5	10,75	11
30 cm	11,8"	•	•	•	•	•	•	•	•	•	•	•	•	•	•	•

PATENTGESCHÜTZT | PATENT PROTECTED

770-2



addiCraSyTrio Novel Long

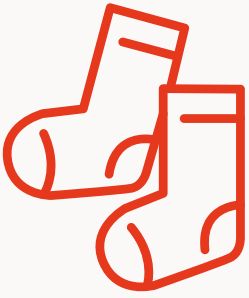

Kostenloses Anleitsheft für Kunden

Anleitung **addiCraSyTrio** | 818-0
DIN A5, 148x210mm
Auch als Download verfügbar

Free instruction **addiCraSyTrio** | 818-0
DIN A5, 148x210mm
Also as free download available



Kostenloses Anleitsheft für Kunden

addiSockenwunder | 817-0
DIN A5, 148x210mm – Auch als Download verfügbar:

Free instruction
addiSockwunder | 817-0
DIN A5, 148x210mm – Also as free download available:

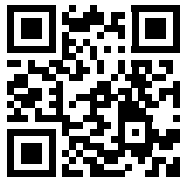

addi.de + addi2go App Anleitungen | Online sock knitting tutorials

Alles rund um das Stricken von Socken auf einen Blick!

Anleitungen zum Stricken von Socken mit dem Nadelspiel, addiCraSyTrio und Sockenwunder finden Sie auf unserer Webseite sowie in der addi2go App. **Es stehen Anleitungen für Top-Down und Toe-Up Socken bereit – mit passenden Tabellen sowie Anleitungen für verschiedene Spitzen, Fersen und Schaftmuster. Einfach anschauen und losstricken.**

You will find instructions for knitting socks with the DPN, addiCraSyTrio and the Sockwunder on our website as well as in the addi2go app. **There are instructions for top-down and toe-up socks with matching charts as well as instructions for heels and caps. Just take a look and start knitting.**



*Top-Down
+ Toe-Up*

Nadelspiele

Double Pointed Needles

Glatteste Spitzen, leichte, hochwertige Materialien, perfekte Verarbeitung in aufwendiger Handarbeit sowie viel Erfahrung und Qualität: Das bekommen Sie mit addi-Strumpfstricknadeln – natürlich „Made in Germany“.

A set of 5 double pointed needles with smooth tips, lightweight, high-quality materials, perfect results even for elaborate needlework and the benefit of years of experience and quality – this is what you get with our double pointed needles “Made in Germany”, of course!



Alle anschauen auf der addi Website. View all on the addi website.



170-2

addiNovel Quintett Nadelspiel | 170-2

Nach dem Erfolg der addiNovel-Rundstricknadeln, sowie der addiCrazyTrio Novel und dem addiClick-System Novel werden jetzt alle Nadelspiellherzen noch höher fliegen. Das Set aus 5 LACE-Nadeln mit der Novel-Struktur für müheloses und unverkrampftes Stricken. Jetzt ohne Übergang und in zusätzlichen Stärken verfügbar.

After the success of the addiNovel circular knitting needles, as well as the addiCrazyTrio Novel and the addiClick-System Novel, all needle hearts will now fly even higher. The set of 5 LACE-needles with the Novel structure for effortless and relaxed knitting.

EUROPÄISCHES GEBRAUCHSMUSTER
EUROPEAN UTILITY MODEL

mm	2	2.5	3	3.5	4	4.5	5	5.5	6
US	0	1	2	4	6	7	8	9	10
20 cm	8"	•	•	•	•	•	•	•	•
23 cm	9"							•	•



LACE
addiNovel
Quintett



Anleitung
lesen
Read tutorial



addi.de - Anleitung | Online tutorial

Filzpuschen stricken mit dem Nadelspiel, addiCraSyTrio oder addiExpress

Knitting felt slippers with DPN, addiCraSyTrio or addiExpress



204-7



501-7

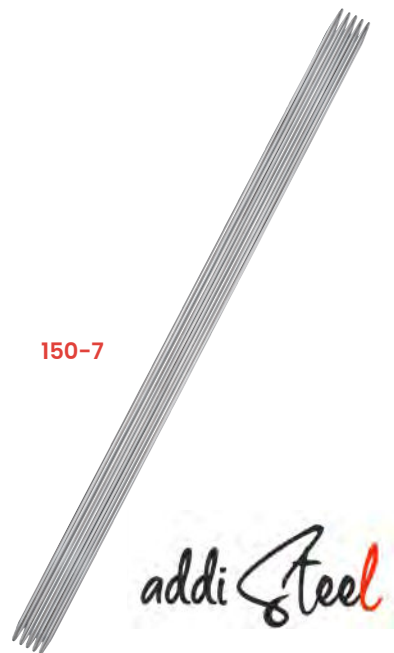

150-7

addiColibri Nadelspiel | 204-7

addiColibri – das sind die wahrscheinlich leichtesten Sockennadeln der Welt. Wunderschön in Trendfarben mit je einer Spitze für Basic- und Lace-Stricken pro Nadel ausgestattet – perfekt, auch für Mützen.

addiColibri – probably the lightest double pointed needles in the world. Each with a tip for basic and lace knitting for precise needlework – perfectly, also for hats.

GESCHÜTZT DURCH DPMA
PROTECTED BY DPMA

mm	2	2,25	2,5	2,75	3	3,25	3,5	3,75	4	4,5	5	5,5	6	7	8
us	0	2	2	2	4	5	6	7	8	7	8	9	10	10,75	11
15 cm 6"	•	•	•	•	•	•	•	•	•	•	•	•	•	•	•
20 cm 8"	•	•	•	•	•	•	•	•	•	•	•				
23 cm 9"												•	•	•	•

addiNature Bamboo Nadelspiel | 501-7

Die Extraleichten aus bestem Bambus.

Bamboo double pointed knitting needles, extremely light, from the finest bamboo.

mm	2	2,5	3	3,25	3,5	3,75	4	4,5	5	5,5	6	6,5	7	8	9	10
us	0	1	2	3	4	5	6	7	8	9	10	10,5	10,75	11	13	15
15 cm 6"	•	•	•	•	•	•	•	•	•	•	•	•	•	•		
20 cm 8"	•	•	•	•	•	•	•	•	•	•	•	•	•	•	•	•

addiSteel Nadelspiel | 150-7

Strumpfstricknadeln aus Stahl, oberflächenveredelt. Damit lassen sich mit Leichtigkeit Handschuhe und Strümpfe für liebe Menschen stricken.

Double pointed steel needles with plated surface. With these needles it's easy to knit fine socks, stockings and gloves for loved-ones.

mm	1,25	1,5	1,75	2	2,25	2,5	3
us	000	00	0		1	2	
20 cm 8"	•	•	•	•	•	•	•

addiSock Nadelspiel | 201-7

Strumpfstricknadeln, extraleicht, aus hochwertigem Aluminium, perlgrau, glatt, für ein müheloses Arbeiten auch bei größeren Stärken.
 Ultralight, pearl grey, smooth, high quality aluminium double pointed needles, making them easier to use, even at higher thicknesses.

mm	2	2,5	3	3,25	3,5	3,75	4	4,5	5	5,5	6	7	8
us	0	1	2	3	4	5	6	7	8	9	10	10,75	11
10 cm	4"	•	•	•	•	•							
15 cm	6"	•	•	•	•	•							
20 cm	8"	•	•	•	•	•	•	•	•				
23 cm	9"									•	•	•	•
40 cm	16"	•	•	•	•	•	•	•	•	•			

201-7



addiSock

addiChampagner Nadelspiel | 401-7

Strumpfstricknadeln aus hochwertigem Kunststoff mit Goldglitter, „Made in Germany“. 7 und 8 mm massiv und stabil, 9 bis 15 mm hohl und leicht: komplett aus Glitterkunststoff mit perfekten Übergängen und verlängert auf 25 cm für angenehmeres Arbeiten. In 20 mm Stärke mit Champagner-spitzen und weißem Kunststoffrohr.

High quality plastic double pointed needles with gold glitter, "Made in Germany", of course! 7 and 8 mm (US 10,75 - 11) are solid and stable, 9 to 15 mm (US 13 - 19) are hollow and light – made entirely from glitter plastic with perfect connections and lengthened to 25 cm, making them easier to use. Size 20 mm (US 36) with gold glitter tips and white plastic tube.

mm	7	8	9	10	12	15	20
us	10,75	11	13	15	17	19	36
20 cm	8"	•	•				
25 cm	10"			•	•	•	•

401-7
(7 + 8)

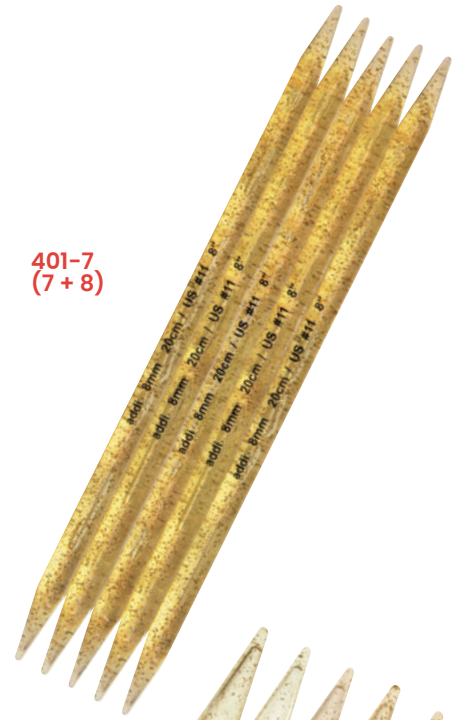

addiChampagner



401-7
(9-15)

Jackenstricknadeln

Single Pointed Needles

Wenn's mal etwas traditioneller werden soll, liefern Ihnen addi-Jackennadeln auf ganzer Linie Qualität und perfekte Verarbeitung – natürlich „Made in Germany“.

If you want something more traditional, addi's range of classic single pointed needles offer high quality and perfect results every time – “Made in Germany”, of course!



Alle anschauen auf der addi Website.
View all on the addi website.

addi Tradition

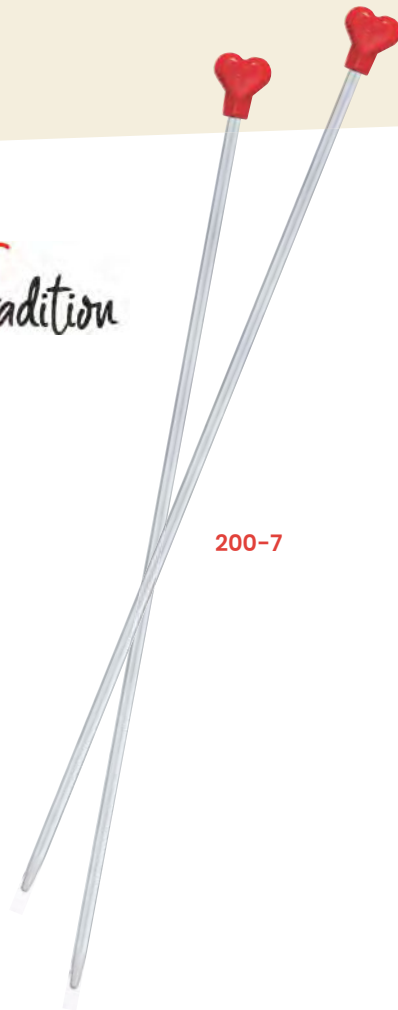

200-7

addi Tradition Jackenstricknadeln | 200-7

Solides und leichtes Aluminium, perlgrau, mit glatter, glänzender Oberfläche.

Single pointed needles, solid and light aluminium, smooth-grey, bright surface.

mm	2	2,5	3	3,25	3,5	3,75	4	4,5	5	5,5
us	0	1	2	3	4	5	6	7	8	9
20 cm	8"	•	•	•	•	•	•	•	•	•
35 cm	14"	•	•	•	•	•	•	•	•	•
40 cm	16"	•	•	•	•	•	•	•	•	•

LACE
addi Novel

217-7

addi Novel Jackenstricknadeln | 217-7

Solides und leichtes Aluminium, perlgrau, im ergonomischen viereckigen Design, also mit viereckig abgerundeten Kanten und einer strukturierten Oberfläche. Damit können alle Fans von Jackenstricknadeln nun auch von den Vorteilen der innovativen addiNovel profitieren.

Solid and light aluminium, pearl grey, in an ergonomic design with square rounded edges and a textured surface. So, all fans of single pointed needles can now also benefit from the advantages of the innovative addiNovel.

mm	2	2,5	3	3,25	3,5	3,75	4	4,5	5	5,5
us	0	1	2	3	4	5	6	7	8	9
35 cm	14"	•	•	•	•	•	•	•	•	•



addiChampagner

400-7
(6-8)

**addiChampagner
Jackenstricknadeln | 400-7**

Jackenstricknadeln aus hochwertigem Kunststoff mit Goldglitter. 6, 7 und 8 mm massiv und stabil, 9 bis 20 mm hohl und leicht. Verbesserte Oberflächen.

Single pointed needles with gold glitter. 6, 7 and 8 mm (US 10 - 11) are solid and stable, 9 to 20 mm (US 13 - 36) are hollow and light made from high quality plastic. Improved surfaces.

mm	6	7	8	9	10	12	15	20
us	10	10,75	11	13	15	17	19	36
35 cm	14"	•	•	•	•	•	•	•
40 cm	16"	•	•	•	•	•	•	•



400-7
(9-20)

addiNature
Bamboo



500-7

addiNature Bamboo Jackenstricknadel | 500-7

Die Glatten aus der Natur aus bestem Bambus. Bamboo single pointed needles, smooth and natural, from the finest bamboo.

mm	2	2,5	3	3,25	3,5	3,75	4	4,5	5	5,5	6	7	8	9	10	12	15
us	0	1	2	3	4	5	6	7	8	9	10	10,75	11	13	15	17	19
25 cm	10"	•	•	•	•	•	•	•	•	•	•	•	•	•	•	•	•
35 cm	14"	•	•	•	•	•	•	•	•	•	•	•	•	•	•	•	•

Häkelnadeln

Crochet Hooks

Auch die Häkelfans kommen mit dem addi-Sortiment voll auf ihre Kosten: Verschiedene und z.T. ergonomisch geformte Metall-, Kunststoff-, Bambus-, Olivenholz- und Walnuss-Häkelnadeln in allen gewünschten Stärken und in perfekter Qualität decken sämtliche Wünsche ab. Und wenn nicht? – Dann setzen wir Ihre Vorstellungen um – natürlich „Made in Germany“.

Crochet fans will also get their money's worth from addi's range. A high quality selection of metal, plastic, ergonomically shaped, bamboo, olivewood and walnut crochet hooks in a wide range of sizes should meet all your crocheting needs – and if they don't? We'll make something that does – "Made in Germany", of course!



Alle anschauen auf der addi Website. View all on the addi website.

addiWrap Häkelnadel-Etui | 630-2

Für alle Liebhaber der hand-schmeichelnden Olivenholz-Häkelnadeln gibt es jetzt ein wunderschönes Roll-Etui, das sich praktisch in einer kleinen Tasche oder einem Rucksack mitnehmen lässt.

Material: Waxed Canvas und Baumwolle

INHALT

11 Häkelnadeln in den Stärken 2-6 mm

addiWrap Crochet Hook case for all lovers of the hand-flattering olive wood crochet hooks, there is now a beautiful roll-up case that is practical to carry in a small bag or rucksack.

Material: Waxed canvas and cotton.

CONTENT

11 Crochet hooks in sizes 2-6 mm

mm	2	2.5	3	3.25	3.5	3.75	4	4.5	5	5.5	6
us	0	1	2	3	4	5	6	7	8	9	10
15 cm	6"	•	•	•	•	•	•	•	•	•	•



630-2

addiWrap Häkelnadel-Etui, leer | 631-2

addiWrap Crochet Hook case, empty



631-2

577-7



addiNature Olive Wood Wollhäkelnadel | 577-7

Das wunderschöne Olivenholz gibt es auch als Häkelnadelgriff. Die extra langen Griffe sind sehr stabil und rutschfest, haben eine wunderschöne Maserung und sind deshalb Unikate. Sie sind dem Design der beliebten 148er Häkelnadel nachempfunden und bieten den Kunden eine Griffalternative aus besonders schönem Holz. Die Oberfläche ist mit hochwertigem Öl veredelt. Die Stärken reichen von 2 bis 8 mm. Aufregend schöne Häkelnadeln – natürlich „Made in Germany“.

The beautiful olive wood has been fashioned into a crochet hook handle. The extra-long handles are stable and do not slip, they have a beautiful grain and therefore individual patterns. Their design is deviated from the popular 148 crochet hook design, offering customers a different handle made from an exceptionally nice wood. The surface is refined with high-quality oil. Sizes from 2 to 8 mm (US 0 - 10). Exciting new hooks – “Made in Germany”, of course.

mm	2	2.5	3	3.25	3.5	3.75	4	4.5	5	5.5	6	7	8
us	0	1	2	3	4	5	6	7	8	9	10	10.75	11
15 cm	6"	•	•	•	•	•	•	•	•	•	•	•	•
17.5 cm	6.8"											•	•

578-7



addi Nature
Olive Wood

addiNature Olive Wood Garnhäkelnadel | 578-7

Die geliebten Olivenholzgriffe mit der wunderschönen Maserung gibt es auch für Garnhäkelnadeln. Verfügbar sind sie in den Stärken 0,5 mm bis 1,75 mm.

The beloved olive wood handles with the beautiful grain are also available for fine crochet hooks. They are available in sizes from 0.5 mm to 1.75 mm.

mm	0.5	0.6	0.75	1	1.25	1.5	1.75
us					000	00	
15 cm	6"	•	•	•	•	•	•



addi-Lieblingsprodukt | addi favorite

addiNature Olivenholz Häkelnadel

„Ich liebe dies Werkzeug mit dem Holzgriff und der wunderschönen Maserung. Jede Nadel ist damit ein Unikat. Sie liegt wunderbar in der Hand, ich kann problemlos mehrere Stunden am Stück damit häkeln.“

UTE KRUGMANN

addiNature Walnut Wood Wollhäkelnadel | 587-2

addi setzt auf ein weiteres Naturprodukt. Die dreieckige Wollhäkelnadel mit der beliebten NOVEL-Struktur ist aus Walnuss gefertigt. Das filigrane Holzbild und die feine Struktur lassen das Holz apart aussehen. Das Holz ist edel, glatt und biegefest.

In der Kombination mit seiner charakteristischen Maserung und der dunklen Farbnuance wirkt jeder Griff individuell und dekorativ. Luxus für die Hände – natürlich „Made in Germany“.

addiNature Walnut Wool Crochet Hook: The triangular wool crochet hook with the popular NOVEL structure is made out of walnut. The filigree wood pattern and the fine structure give the wood a distinctive look. The wood is noble, smooth and resistant to bending.

In combination with its characteristic grain and the dark colour shade, each handle looks individual and decorative. Luxury for the hands – “Made in Germany”, of course!

mm	2	2,5	3	3,25	3,5	3,75	4	4,5	5	5,5	6
us	0	1	2	3	4	5	6	7	8	9	10
16 cm	6,3"	•	•	•	•	•	•	•	•	•	•

587-2



addi Nature
Walnut Wood

addiNature Bamboo Wollhäkelnadel | 545-7

Natürlich häkeln: feine Häkelnadeln aus bestem Bambus.

Bamboo crochet hooks, smooth and natural, from the finest bamboo.

mm	2	2,5	3	3,25	3,5	3,75	4	4,5	5	5,5	6	7	8	9	10	12
us	0	1	2	3	4	5	6	7	8	9	10	10,75	11	13	15	17
15 cm	6"	•	•	•	•	•	•	•	•	•	•	•	•	•	•	•

545-7



addi Nature
Bamboo



Story lesen
Read story



addi.de - Story | addi story

**Häufigste Fehler beim Häkeln
und wie man sie vermeidet.**

Most common mistakes in crochet and
how to avoid them.



148-7

addiColour Wollhäkelnadel | 148-7

Aluminium erleichtert den richtigen Dreh. Vorderteil drehbar für die individuelle Position.

The aluminium crochet hooks are easy on your hands. Front part turnable for your preferred position.

mm	2	2.5	3	3.25	3.5	3.75	4	4.5	5	5.5	6
us	0	1	2	3	4	5	6	7	8	9	10
15 cm	6"	•	•	•	•	•	•	•	•	•	•
		■	■	■	■	■	■	■	■	■	■

addiColour

addiChampagner Wollhäkelnadel | 445-7

Häkelnadeln aus hochwertigem Kunststoff mit Goldglitter.

Crochet hooks, high-quality plastic with gold glitter.

mm	6	7	8	9	10	12	15	20
us	10	10,75	11	13	15	17	19	36
15 cm	6"	•	•	•	•	•	•	
23 cm	9"							•

445-7
(6-10)

445-7
(12-20)

addiChampagner



addiPur Wollhäkelnadel | 245-7

Eine glatte Sache mit perfektem Haken, Aluminium, perlgrau. 245-7 gibt es nun auch in 7, 8, 10 und 12 mm. Besonders schön: die goldfarbene Oberfläche bei den Stärken 7 - 12. Fast mehr Schmuckstück als Handwerkzeug – natürlich „Made in Germany“.

Smooth with a perfect hook, aluminium, pearl grey. 245-7 is now also available in 7, 8, 10 and 12 mm. The gold surface in thicknesses 7-12 is particularly attractive. It's more like a piece of jewellery than a hand tool – "Made in Germany", of course.

mm	2	2.5	3	3.5	4	4.5	5	6	7	8	10	12
us	0	1	2	4	6	7	8	10	10,75	11	15	17
15 cm	6"	•	•	•	•	•	•	•	•	•	•	•

addiPur

245-7
(2-6)

245-7
(7-12)





addiSwing Maxi
141-7

addiSwing
140-7



Winner German-
Design-Award 2018

addiSwing Maxi Wollhäkelnadeln | 141-7

Die ergonomischen Häkelnadeln wurden weiter für Sie verbessert. Der Griff ist neu konzipiert und innen verstärkt – deshalb auch für Häklerinne geeignet, die fester häkeln. Die addiSwing Maxi hat einen längeren Haken. Gut durchdacht und perfekt für Sie umgesetzt – natürlich „Made in Germany“.

We've made even more improvements to our ergonomic crochet hook. The handle has been redesigned and strengthened inside – therefore also suitable for people who crochet more tightly. The addiSwing Maxi is available with longer hooks. Well thought out and perfect for you – "Made in Germany", of course!

mm	2	2,5	3	3,25	3,5	3,75	4	4,5	5	5,5	6
us	0	1	2	3	4	5	6	7	8	9	10
17 cm	7,7"	•	•	•	•	•	•	•	•	•	•

addiSwing Wollhäkelnadeln | 140-7

Die ergonomischen Häkelnadeln wurden weiter für Sie verbessert. Der Griff ist innen verstärkt – deshalb auch für Häklerinne geeignet, die fester häkeln. Gut durchdacht und perfekt für Sie umgesetzt – natürlich „Made in Germany“.

We've made even more improvements to our ergonomic crochet hook. The handle has been strengthened inside – therefore also suitable for people who crochet more tightly. Well thought out and perfect for you – "Made in Germany", of course!

GESCHÜTZT DURCH DPMA
PROTECTED BY DPMA

mm	2	2,5	3	3,25	3,5	3,75	4	4,5	5	5,5	6	7	8
us	0	1	2	3	4	5	6	7	8	9	10	10,75	11
16 cm	6,3"	•	•	•	•	•	•	•	•	•	•	•	•



140-7
Made in Germany

addiSwing Mini Garnhäkelnadeln | 145-7

Die kleinen Swing für feine Garne. Der Ergonomie-Star in den Stärken 0,5 – 1,75 bietet Ihnen dieselben Vorteile wie seine großen Vorbilder. Angenehm geschwungener Griff, hochwertige Materialien und gute Verarbeitung – natürlich „Made in Germany“.

The small addiSwing crochet for fine wool. The Ergonomic Star, in thicknesses 0.5 – 1.75, offers you all the advantages of its larger models. Comfortably curved handle, high-quality materials and easy to use – "Made in Germany", of course!

mm	0,5	0,6	0,75	1	1,25	1,5	1,75
us						000	00
16 cm	6,3"	•	•	•	•	•	•

145-7



addiColours Häkelnadel Etui | 648-2

Im addiColours-Etui finden Sie neun verschiedene Häkelnadelgrößen der beliebten 148er-Häkelnadel, praktisch, elegant und übersichtlich verpackt – natürlich „Made in Germany“.

The addiColours case contains the popular 148 crochet hook in 9 different sizes, practical, elegant and clearly packaged – “Made in Germany”, of course!

mm	2	2,5	3	3,25	3,5	3,75	4	4,5	5	5,5	6
us	0	1	2	3	4	5	6	7	8	9	10
15 cm	6"	•	•	•	•	•	•	•	•	•	•
		■	■	■	■	■	■	■	■	■	■

addiColours



addiSwings Wollhäkelnadel Etui | 640-2

Elegantes addiSwings Textil-Etui mit 7 ergonomisch geformten addiSwing Häkelnadeln. Praktisch, übersichtlich und hübsch verpackt.

INHALT

7 addiSwing Häkelnadeln (Typ 140)

Elegant addiSwings case made out of a robust textile structure with 7 ergonomic addiSwing crochet hooks. Practical and orderly and pretty.

CONTENT

7 addiSwing crochet hooks (Type 140)

mm	2	3	4	5	6	7	8
us	0	2	6	8	10	10,75	11
16 cm	6,3"	•	•	•	•	•	•
		■	■	■	■	■	■

addiSwings



addiSwings Etui, leer | 646-2

Elegantes addiSwings Etui aus hochwertigem Textil und mit Platz für 7 addiSwing Häkelnadeln. Praktisch, übersichtlich und eine hübsche Aufbewahrung für Ihre addiSwing Sammlung.

Elegant empty addiSwings case made of high quality textile for 7 addiSwing crochet hooks. Practical, orderly, and a pretty storage solution for your collection of addiSwing hooks.

addiTun



265-7

addiTun Tunesische Doppelhäkelnadel | 265-7

Praktische Helfer für den Handarbeitstrend Tunesisches Häkeln – die Doppelkopf-Häkelnadeln von addi. Sie haben zwei Häkelköpfe und werden aus stabilem Aluminium produziert. Die Oberfläche ist veredelt, so sind sie schön glatt und das Garn rutscht gut. Die Doppelkopf Häkelnadeln liegen gut in der Hand und sind superleicht. Produziert werden sie in den Stärken 2 – 6 mm – und natürlich in „Made in Germany“ Qualität.

A practical supporter for the Tunisian crocheting handicrafts trend – the double-headed crochet hooks from addi. They have two hook heads and are made from sturdy aluminium. The surface is crafted to be super smooth so that the yarn slides well. These double-headed crochet hooks fit comfortably in the hand and are super lightweight. They are made in sizes 2 – 6 mm (US 0 – 10) – and of course with “Made in Germany” quality.

mm	2	2,5	3	3,5	4	4,5	5	5,5	6
us	0	1	2	4	6	7	8	9	10
15 cm	6"	•	•	•	•	•	•	•	•

230-7

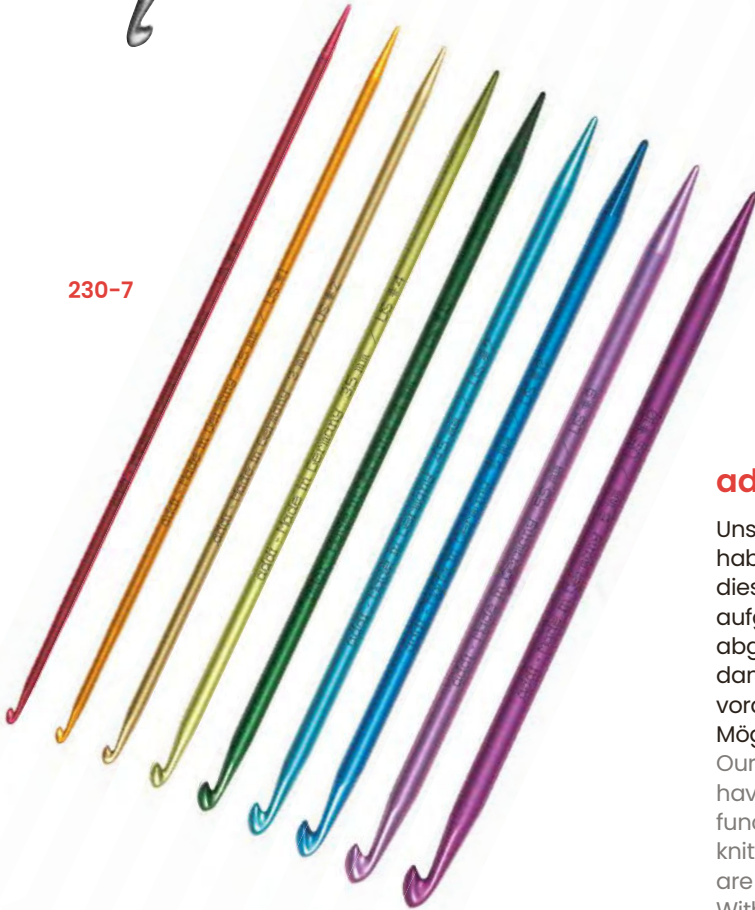

addiDuett Häkel- und Stricknadel | 230-7

Unsere farbig eloxierten addi-Häkelnadeln addiDuett haben eine praktische, schlanke Spitze am Ende. Mit dieser Zusatzfunktion können Maschen mit der Häkelnadel aufgenommen und mit der Stricknadelspitze direkt abgestrickt werden. Aber auch Laufmaschen werden damit leicht aufgefangen und direkt gestrickt. Mit der Spitze voran und einem Faden am Haken hat man außerdem die Möglichkeit Rettungsfäden in sein Strickstück zu ziehen.

Our colourful anodised addiDuett crochet hooks from addi, have a practical, slim tip at the end. With this additional function, stitches can be picked up with the crochet hook, and knitted directly with the knitting needle tip. Running stitches are also easy to pick up with it, and can be knitted directly. With the tip at the front, and a thread on the hook, you also have the option of pulling rescue threads in your knit work.

addiDuett

mm	2	2,5	3	3,5	4	4,5	5	5,5	6
us	0	1	2	4	6	7	8	9	10
15 cm	6"	•	•	•	•	•	•	•	•
		■	■	■	■	■	■	■	■

addiFine Garnhäkelnadel | 113-7

Silberfarben glänzende Oberfläche mit einem verbesserten Griff.
Silver shiny surface with an improved haptic feel.

mm	0.5	0.6	0.75	1	1.25	1.5	1.75
us						000	00
13 cm	5"	•	•	•	•	•	•



addiFine

addiPur Garnhäkelnadel ohne Griff | 130-7

Silberfarben glänzende Oberfläche – eine Spitzenleistung für feinste Arbeiten.
Silver shiny surface – a top performance for the finest work.

mm	0.5	0.6	0.75	1	1.25	1.5	1.75
us						000	00
13 cm	5"	•	•	•	•	•	•



addiPur

addiTun Tunesische Häkelnadel | 262-7

Aluminium, perlgrau, für wunderschöne Handarbeiten.
Tunisian crochet hooks, smooth-grey aluminium, for beautiful handcrafts.

mm	2	2.5	3	3.5	4	4.5	5
us	0	1	2	4	6	7	8
35 cm	14"	•	•	•	•	•	•



addiTun



addi-Lieblingsprodukt | addi favorite

addis bunte Nadeln addiDuett

Meine absoluten Lieblinge sind addis bunte Nadeln: die addiDuett und addiColibri. Ihre eloxierte Oberfläche ist bei meiner lockeren Fadenspannung einfach das ultimative Plus. Außerdem sind die Nadeln allesamt super leicht und die addiDuett mit ihren vielfältigen Einsatzmöglichkeiten aus meinem Nadel Sortiment nicht wegzudenken.

CAROLINE P.

addiClick

addiClick ist das patentierte Stecksystem für Strick- und Häkelspaß ohne Grenzen: Mit diesen Premium-Sets können die Spitzen von verschiedenen addi-Nadelpaaren im Handumdrehen mit verschiedenen langen addi-Seilen kombiniert werden – nach Wunsch immer wieder neu. Wer möchte, kann rechts und links mit verschiedenen starken Spitzen stricken, jederzeit die Stärken wechseln, das Seil variieren und so in weit über 500 Kombinationen kreativ sein. Ein Click – ohne Schlüssel und Schrauben, nur durch Drehen und Klicken. Alle Seile und Nadeln der addiClick-Systeme sind kompatibel – und natürlich „Made in Germany“.

addiClick is the patented plug-and-knit system for neverending knitting and crocheting enjoyment: This premium needle set features many addi needle pairs and addi cords in different lengths that are quickly combined to create the exact circular knitting needle you need. Knit with different needle tips on the right or left, change needle sizes whenever you need, vary the cord. Flexibility and creativity accompany you wherever you go and whatever the knitting project might be. One click – without key and screws just with a turn and a click. All cords and needles of the addiClick system are compatible and “Made in Germany”.



Alle anschauen auf der addi Webseite.
View all on the addi website.

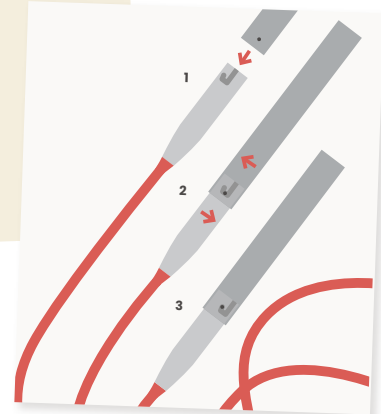

NEU
NEW

720-2



addiClick Unicorn Lace Long Etui | 720-2

Keine Nadelneuheit ohne addiClick. Auch die spiralförmigen Rundstricknadeln addiUnicorn gibt es nun als auswechselbares Nadelsystem im fancy rosafarbenen Etui mit coolem Innendesign. Schimmernde Eleganz mit langen Lace-Nadelpaaren (3,5 – 8,00 mm), 3 pinken Seilen (60 cm, 80 cm und 100 cm), 1 Kupplung, 1 Unicorn-Anstecker und 1 addiGrip – natürlich „Made in Germany“.

No needle novelty without addiClick. The spiral structure addiUnicorn circular knitting needles are now also available as an interchangeable needle system in a fancy pink case with a cool interior. Shimmering elegance with Lace Long needle pairs in size 3.5 – 8.00 mm (US 4 – 11), 3 pink cords (60, 80 and 100 cm), 1 connector, 1 unicorn brooch and 1 addiGrip – “Made in Germany”, of course.



addiClick
Unicorn

addiClick Novel Lace Short Etui | 730-2
addiClick Novel Lace Long Etui | 740-2

Die ergonomischen addiNovel Feinstricknadeln mit viereckig abgerundeten Kanten und einer strukturierten Oberfläche gibt es auch als addiClick Etuis zum Wechseln. Die Etuis gibt es in zwei blauen Textil-Strukturen. Verfügbar in einer Lace Long und einer Lace Short-Variante. Beide enthalten Nadel-Paare von 3,5 - 8,0 mm.

Im Lace Short-Etui befinden sich 5 rote addi-Seile in den Längen 40, 50, 60, 80 und 100 cm.

Das Lace Long-Etui beinhaltet 3 addi-SOS-Seile in 60, 80 und 100 cm. 1 Kupplung, 1 addi-Goldbrosche und 1 addiGrip für das leichte Greifen der Spitzen und Seile sind in beiden Etuis enthalten - natürlich „Made in Germany“.

The ergonomic addiNovel fine knitting needles with square rounded edges and a structured surface are also available as addiClick cases for changing. The cases are available in two blue textile structures. Available in a LACE LONG and a LACE SHORT version. Both contain needle pairs of 3.5 - 8.0 mm. The LACE SHORT case contains 5 red addi cords in the lengths 40, 50, 60, 80 and 100 cm. The LACE LONG case contains 3 addi-SOS cords in 60, 80 and 100 cm. 1 connector, 1 addi gold brooch and 1 addiGrip for easy gripping of the tips and cords are included in both cases - naturally "Made in Germany".



730-2



740-2

Zubehör
Accessories

addiClick Novel

addiClick Novel Short-Spitzen | 736-7
addiClick Novel Long-Spitzen | 746-7

addiClick Novel Short needle tips.
 addiClick Novel Long needle tips.

mm	3,5	3,75	4	4,5	5	5,5	6	6,5	7	8
us	4	5	6	7	8	9	10	10,5	10,75	11



736-7

746-7

addiClick HeartStopper | 699-2

Auf vielfachen Kundenwunsch wurde der HeartStopper für das addiClick-System entwickelt. Jetzt kann mit den addiClick HOOK Häkelnadeln problemlos und bequem tunesisch gehäkelt werden. Oder Sie „parken“ ein Strickstück einfach auf einem addi-Seil. Inhalt: 2 Stück im Karton.

Due to numerous customer requests, the HeartStopper was developed for the addiClick system. Now it's comfortable and effortless to do Tunisian-style crocheting with addiClick HOOK crochet hooks. Besides you can simply "park" your needlework on an addi cord. Content: 2 pieces in a package.



699-2



750-2

addiClick Lace Short Etui | 750-2

Das addiClick-Stecksystem mit Feinstricknadeln. Das Etui besteht aus 8 Paar kurzen addi-Nadeln (3,5 – 8 mm), 5 roten addi-Seilen (40 cm, 50 cm, 60 cm, 80 cm und 100 cm), 1 Kupplung, 1 addi-Goldbrosche und 1 addiGrip. The addiClick interchangeable knitting system with lace needles. The case includes 8 pairs of short addi LACE needle tips (3.5–8 mm/US 4–11), 5 red addi cords (40 cm, 50 cm, 60 cm, 80 cm, and 100 cm/16", 20", 24", 32" and 40"), 1 connector, 1 addi gold pin and 1 addiGrip.

addiClick
Lace Short

Zubehör Accessories

addiClick Lace Short-Spitzen | 756-7

Lace Short needle tips.

mm	3,5	3,75	4	4,5	5	5,5	6	6,5	7	8
us	4	5	6	7	8	9	10	10,5	10,75	11
	•	•	•	•	•	•	•	•	•	•



756-7

addiClick Lace Short Seile und Kupplung | 758-7

Ergänzend zum Komplettsset: 5 Seile (40 cm, 50 cm, 60 cm, 80 cm und 100 cm) und 1 Kupplung. Die Kupplung dient sowohl der Verlängerung von Seilen, als auch als Verschluss der Seilenden, um das Strickstück zu sichern. Alle addiClick-Seile sind kompatibel mit allen addiClick-Systemen.

Set of 5 ropes (40 cm, 50 cm, 60 cm, 80 cm and 100 cm; 16", 20", 24", 32", 40") and 1 connector. The connector is useful for lengthening the cord with another one as well as for securing the end of the cord. All addiClick-cords are compatible with all addiClick-systems.

758-7



addiClick Lace Short-Seil, einzeln | 759-7

40 cm, 50 cm, 60 cm, 80 cm, 100 cm, 120 cm, 150 cm
addiClick LACE SHORT-cord, single
(40 cm, 50 cm, 60 cm, 80 cm, 100 cm, 120 cm, 150 cm / 16", 20", 24", 32", 40", 60", 80")



addiClick Lace Long Etui | 760-2

Das addiClick-Stecksystem mit Feinstricknadeln, die lange Spitzen haben. Das Etui besteht aus 8 Paar addi-Nadeln (3,5 – 8 mm), 3 roten addiSOS-Seilen (60 cm, 80 cm und 100 cm), 1 Kupplung, 1 addi-Goldbroche und 1 addiGrip.

The addiClick interchangeable knitting system with lace needles with long tips. The case includes 8 pairs of addi lace LONG needle tips (3.5–8 mm/US 4–11), 3 red addiSOS cords (60 cm, 80 cm and 100 cm/24", 32" and 40"), 1 connector, 1 addi gold pin and 1 addiGrip.

addiClick
Lace Long

Zubehör Accessories



addiClick Lace Long-Spitzen | 766-7

addiClick Lace LONG needle tips.

mm	3,5	3,75	4	4,5	5	5,5	6	6,5	7	8
us	4	5	6	7	8	9	10	10,5	10,75	11

• • • • • • • • • •



addiClick SOS Seil-Set | 768-7

addiSOS®-Seile ermöglichen das Markieren und Sichern von Maschenreihen bei komplizierten Mustern, falls doch einmal etwas aufgeribbelt werden muss.

Längen 60 cm, 80 cm und 100 cm im Set. Alle addiClick-Seile sind kompatibel mit allen addiClick-Systemen.

The addiSOS®lifeline cords allow you to mark and secure a line when knitting complicated patterns, if you need to unravel some rows. Lengths 60 cm, 80 cm and 100 cm (24", 30" and 40") in a set. All addiClick-cords are compatible with all addiClick-systems.

addiClick SOS Seile, einzeln (60 cm, 80 cm, 100 cm, 120 cm) | 769-7

addiClick SOS cords, single
(60 cm, 80 cm, 100 cm, 120 cm/ 24", 32", 40", 47")



680-2

addiClick
by Woolly Hugs

addiClick by Woolly Hugs – entwickelt mit Veronika Hug | 680-2

Das sehr umfangreiche addiClick Etui lässt das Herz jedes Handarbeitskenners höherschlagen. Entwickelt in Kooperation mit der Handarbeitsexpertin Veronika Hug von „Woolly Hugs“ enthält es neben einem großen Nadel-sortiment auch original addi-Zubehör. Alle addiClick Produkte sind miteinander kompatibel. Das Etui enthält 8 Paar addiClick BASIC-Spitzen (3,5-8 mm), 5 addiClick HOOK-Häkelnadeln (4-8 mm), 4 addiSOS-Seile (9, 40, 60, 80 cm), 1 Kupplung, 1 Schere Goldmarie, 1 Maßband, 1 Stopfnadel, 10 addiLove Maschenmarkierer, 2 addiClick HeartStopper, 1 Nadelmaß, 1 addi-Goldbrosche.

The very extensive addiClick case addiClick by Woolly Hugs, will make any craft lover's heart beat faster. Developed in cooperation with the craft expert Veronika Hug from "Woolly Hugs", it also contains original addi accessories, as well as a large range of needles. All addiClick products are compatible. The case contains 8 pairs of addiClick BASIC tips (3.5 - 8.0 mm /US 4 - 11), 5 addiClick HOOK crochet hooks (4.0-8.0 mm/US 6-11), 4 addiSOS cords (9, 40, 60, 80 cm/4", 16", 24", 32"), 1 connector, 1 scissor Goldmarie, 1 tape measure, 1 darning needle, 10 addiLove stitch markers, 2 addiClick HeartStopper, 1 needle gauge, 1 addi gold pin.

Entwickelt mit Erfolgsautorin Veronika Hug
Developed in cooperation with Veronika Hug

Woolly Hugs
Instruments

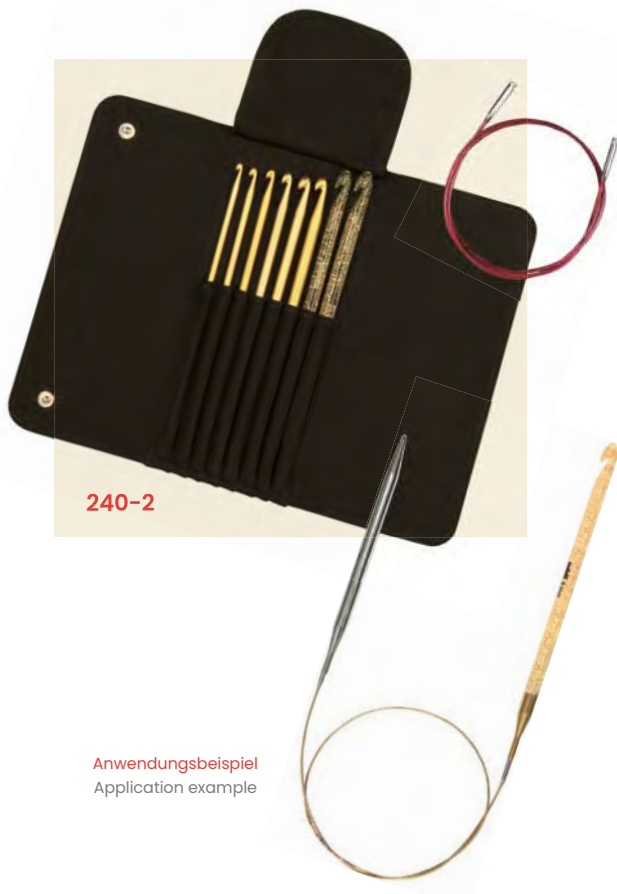

240-2

Anwendungsbeispiel
Application example

addiClick Häkelnadel Etui | 240-2

Das patentierte addiClick-Stecksystem mit Häkelnadeln als Zubehör zum addiClick-System. Ideal zum Kombihäkeln: eine Seite Häkelnadel, andere Seite Stricknadel. Das Etui enthält 8 addiClick-Häkelnadeln (3,5 - 8,0 mm): 6 Aluminiumhäkelnadeln und 2 Häkelnadeln aus hochwertigem Kunststoff mit Goldglitter.

The patented addiClick interchangeable knitting system with crochet hooks as an accessory for the addiClick system. The case includes 8 crochet hooks 3.5 - 8.0 mm (US 4 - 11) - 6 aluminium crochet hooks and 2 high quality plastic crochet hooks with gold glitter.

addiClick Knooking Etui Set | 243-2

Das große addiClick KNOOKING Etui besteht aus dem addiClick Häkelnadel Etui plus addiSOS-Seil und enthält damit alle gängigen Häkelnadelstärken.

Inhalt: 3,5 - 6,0 mm Aluminiumhäkelnadeln, Stärken 7,0 und 8,0 mm aus hochwertigen Kunststoff mit Goldglitter, 1 addiSOS-Seil 100 cm. Alle addiClick-Seile sind kompatibel mit allen addiClick-Systemen.

The large addiClick KNOOKING case includes the addiClick HOOK-case plus addiSOS cord. All the usual knooking thicknesses from sizes 3.5 - 6.0 mm (US 4 - 10) aluminium crochet hooks, sizes 7 and 8 (US 10.75 and 11) high quality plastic with gold glitter. 1 addiSOS cord 100 cm (40"). All addiClick-cords are compatible with all addiClick-systems.

addiClick Basic Etui | 650-2

Das addiClick-Stecksystem für grenzenlosen Strickspaß in schicker Textilstruktur! Das ist Luxus pur und sorgt immer und überall für exklusiven Strickspaß. Das Etui besteht aus 10 Paar addi-Nadeln (3,5 – 10 mm), 3 addi-Goldseilen (60 cm, 80 cm und 100 cm), 1 Kupplung, 1 addi-Goldbrosche und 1 addiGrip.

The addiClick interchangeable knitting system for endless knitting fun in a stylish bag. It's pure indulgence and always creates exclusive knitting enjoyment. The case includes 10 pairs of addi needle tips (3.5–10 mm/US 4–15), 3 addi gold cords (60 cm, 80 cm and 100 cm/24", 32", and 40"), 1 connector, 1 addi gold pin and 1 addiGrip.



Zubehör Accessories

addiClick Basic-Spitzen | 656-7

Needle tips.

mm	3.5	3.75	4	4.5	5	5.5	6	6.5	7	8	9	10	12	15
us	4	5	6	7	8	9	10	10.5	10.75	11	13	15	17	19
	•	•	•	•	•	•	•	•	•	•	•	•	•	•

addiClick
Basic

addiClick Basic Seile und Kupplung | 658-7

Ergänzend zum Komplettsset: 3 Seile (60 cm, 80 cm und 100 cm) und 1 Kupplung. Die Kupplung dient sowohl der Verlängerung von Seilen, als auch als Verschluss der Seilenden, um das Strickstück zu sichern. Alle addiClick-Seile sind kompatibel mit allen addiClick-Systemen.

Set of 3 cords (60 cm, 80 cm and 100 cm; 24", 32" and 40") and 1 connector. The connector is useful for lengthening the cord with another one as well as for securing the end of the cord. All addiClick-cords are compatible with all addiClick-systems.

addiClick Basic-Seil, einzeln | 659-7

(60 cm, 80 cm, 100 cm, 120 cm, 150 cm, 200 cm)

addiClick BASIC-cord, single

(60 cm, 80 cm, 100 cm, 120 cm, 150 cm, 200 cm / 24", 32", 40", 47", 60", 80")

addiClick Basic-Kupplungen, 2 Stück | 657-7

addiClick BASIC-connector, 2 pieces



550-2



addiClick Nature Bamboo Etui | 550-2

Das patentierte addiClick-Stecksystem mit feinen Bambusnadeln. Das Etui besteht aus 8 Paar addi-Bambusspitzen (3,5 - 8,0 mm), 3 Goldseilen (60 cm, 80 cm und 100 cm), 1 Kupplung, 1 addi-Goldbrosche und 1 addiGrip.

The patented addiClick interchangeable knitting system with fine bamboo needles. The case includes 8 pairs of addi bamboo needles (3.5 - 8.0 mm / US 4 - 11), 3 addi gold cords (60 cm, 80 cm, and 100 cm/24", 32", and 40"), 1 connector, 1 addi gold pin and 1 addiGrip.

addiClick Nature
Bamboo

Zubehör Accessories

addiClick Bamboo-Spitzen | 556-7

Bamboo needle tips.

mm	3.5	3.75	4	4.5	5	5.5	6	7	8	9	10	12
us	4	5	6	7	8	9	10	10.75	11	13	15	17
	•	•	•	•	•	•	•	•	•	•	•	•

addiClick Bamboo Seile und Kupplung | 558-7

Ergänzend zum Komplettsset 3 Seile (60, 80 und 100 cm) und 1 Kupplung. Die Kupplung dient sowohl der Verlängerung von Seilen als auch als Verschluss der Seilenden, um das Strickstück zu sichern.

Set of 3 cords (60, 80 und 100 cm; 24", 32" and 40") and 1 connector for addiClick BAMBOO needles. The connector is useful for lengthening the cord with another one as well as for securing the end of the cord.

addiClick Bamboo-Seil, einzeln | 559-7

60 cm, 80 cm, 100 cm, 120 cm, 150 cm
addiClick BAMBOO cord, single
(60 cm, 80 cm, 100 cm, 120 cm, 150 cm /
24", 32", 40", 47", 60")

addiClick Bamboo-Kupplungen, 2 Stück | 557-7

addiClick BAMBOO connector, 2 pieces

556-7



558-7

570-2



addiClick Nature Olive Wood Etui | 570-2

Die wunderschönen Olivenholzspitzen gibt es auch als addiClick Etui zum Wechseln. Die addiClick Spitzen aus Olivenholz sind sehr stabil, haben eine wunderschöne Maserung und sind deshalb Unikate. Die Spitzen sind mit natürlichem Wachs veredelt. Die Stärken im Etui reichen von 3,5 - 8 mm - insgesamt sind es 8 Nadelpaare. Einzelne addiClick Spitzen können bis Stärke 12 ergänzt werden. Zum Etui gehören 3 Seile in den Längen 60 cm, 80 cm und 100 cm sowie 1 Kupplung, 1 addi-Goldbrosche, 1 Nadelmaß und 1 addiGrip. Aufregend schöne Nadeln - natürlich „Made in Germany“.

You have the option of changing the beautiful olive wood needles, using the addiClick set. addiClick tips made from olive wood are highly stable, and they are unique due to their beautiful grain. The tips are finished with natural waxes. One case includes sizes from 3.5 to 8 (US 4 - 11) - 8 pairs of needles in total. Individual Click tips may be supplemented up to size 12 (US 17"). Three cords of length 60, 80 and 100 cm (US 24", 30" and 40"), 1 connector, 1 addi gold pin, 1 needle gauge and 1 addiGrip. They are really exciting needles - "Made in Germany", of course.

addiClick Nature
Olive Wood

Zubehör Accessories

addiClick Nature Olive Wood Spitzen | 576-7

addiClick Nature Spitzen aus wunderschönem Olivenholz mit stabilen Spitzen und mit Wachs veredelt sind als 2er Set in den Größen 3,5 bis 12 mm erhältlich.

addiClick Nature tips made from wonderful olive wood with stable tips and finished with a natural high-quality wax are available from sizes 3.5 to 12 mm (US 4 - 17).

mm	3,5	3,75	4	4,5	5	5,5	6	7	8	9	10	12
us	4	5	6	7	8	9	10	10,75	11	13	15	17

• • • • • • • • • • • •

576-7



Anleitung
lesen
Read tutorial

addi.de - Story | [addi story](#)

Das patentierte
addiClick-System.

Our patented addiClick system.



addi **E**press

Ob Mützen, Schals, Strickjacken oder Kissenbezüge – mit der addiExpress und der addiExpress Kingsize ist Stricken kinderleicht. Auch Nicht-Stricker drehen einfach an der Kurbel und lassen in kürzester Zeit die ersten eigenen Strickstücke entstehen. Zu beiden Maschinen gibt es auf Seite 60 zahlreiche Anleitungsbücher und Ideen als Zubehör. Werden Sie addiExpress-Fan und hängen Sie Ihre Kunden an die Kurbel.

Hats, scarves, cardigans, cushion covers or woolley family – knitting is very easy with the addiExpress and the addiExpress Kingsize. Even non-knitters can simply turn the handle and watch their first knitted creations appear right before their eyes. A wide range of books and accessories accompany both machines. Become an addiExpress fan and convert your customers to the handle!



Alle anschauen auf der addi Website. View all on the addi website.

addiExpress Professional Strickmaschine | 990-2

Mit der addiExpress wird Stricken superleicht und bequem: Stricken Sie schnell rund oder gerade – einfach an der Kurbel drehen! Selbst Anfänger werden binnen Minuten stolz auf ihre Werke sein: auf Schals oder Patchwork-Pullover und -Westen, auf Stulpen für Arme oder Beine, auf Kleinartikel wie Handyhalter, Eierwärmer und sogar Socken. Die addiExpress hat einen praktischen Nadelhalter und einen Reihenzähler.

With the addiExpress you can knit easily and comfortably circular or plain – just turn the handle and feel the knitting-fun of the addiExpress. Even a beginner gets used to it quickly and discovers the fun in making various articles such as scarves, patchwork pullovers, patchwork vests, cuffs for arms and leggings and even socks. The addiExpress has a practical needle holder and a row counter.

AUSSTATTUNG

- » 22 Nadeln
- » Geeignet für Garnstärke 4–8
- » Nadelhalter
- » Abnehmnaedel
- » 5 Ersatznadeln
- » 4 Schraubfüße
- » 2 Schraubhaken für stabile Tischmontage
- » Reihenzähler

STRICKLEISTUNG

- » Rundstrick: ca. 10 bis 15 cm Durchmesser
- » Flachstrick: ca. 15 bis 20 cm Breite

INCLUDES

- » 22 needles
- » Suitable for yarn count 4–8 (US 6 – 11)
- » Needle holder
- » Decrease Needle
- » 5 replacement needles
- » 4 feet
- » 2 screw hooks for stable table mounting
- » Row counter

KNITTING PROPERTIES

- » Circular knitting: approx. 10 to 15 cm / 3.9"–5.9" diameter
- » Flat knitting: approx. 15 to 20 cm / 5.9"–7.9" wide

990-2

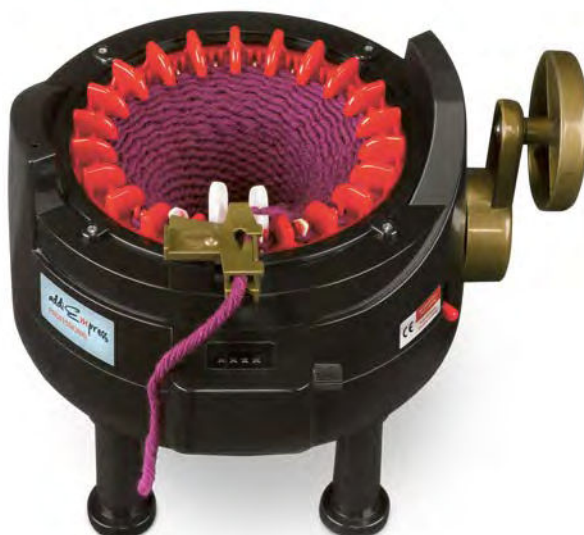

Viele addiExpress-Anleitungsbücher auf Seite 60
Many addiExpress instruction books on page 60

addiExpress Kingsize Strickmaschine | 890-2

Noch mehr Strickspaß gibt es mit der addiExpress Kingsize. Mit dem größeren Durchmesser gelangen im Handumdrehen große Strickstücke. Die addiExpress Kingsize wird mit wenigen Handgriffen am Tisch befestigt, sodass sie nicht wegrutschen kann. Dann wird das für die Nadelstärken 4 – 8 mm geeignete Garn einmal in die Runde gelegt – und los geht's!

More knitting fun! That is what you get with the addiExpress Kingsize. With its larger diameter you can do even more individual knitting with just a few turns of the hand the addiExpress Kingsize fixes to the table so that it won't slip away. The yarn (from needle diameter US 6 – 11) can be inserted easily into the circle – and off you go!

AUSSTATTUNG

- » 46 Nadeln
- » Geeignet für Garnstärke 4–8
- » Nadelhalter
- » Abnehmadel
- » 5 Ersatznadeln
- » 4 Schraubfüße
- » 2 Schraubhaken für stabile Tischmontage
- » Reihenzähler
- » addiExpress Stopper

STRICKLEISTUNG

- » Rundstrick: ca. 35 cm Durchmesser
- » Flachstrick: ca. 45 cm Breite

INCLUDES

- » 46 needles
- » Suitable for yarn count 4-8 (US 6 – 11)
- » Needle holder
- » Decrease needle
- » 5 replacement needles
- » 4 feet
- » 2 screw hooks for table mounting
- » Row counter
- » addiExpress Stopper

KNITTING PROPERTIES

- » Circular knitting: approx. 35 cm / 13.8" diameter
- » Flat knitting: approx. 45 cm / 17.7" wide



890-2



Kundenstimme | Customer testimonial

Zeekurbelt geht das flott

Moin, ich habe keine Frage aber muss ihnen zu dieser tollen addiExpress gratulieren. Seit 4 Wochen teste ich sie wirklich Hardcore. Für z.B. den Förderverein KinderLeben in Hamburg oder auch für Igeps, den Verein in München für Bedürftige und Obdachlose u.v.m. kurbelt ich gerade Mützen für den Winter. Per Handstrick eine langwierige Sache, gekurbelt geht das flott und macht Spass.

Im Augenblick bin ich bei 80 fertigen Mützen, 100 sind geplant vielleicht auch mehr. Ich denke auch für sie ist eine positive Rückmeldung einmal schön.

ANETTE S. PER E-MAIL

Ersatzteile addiExpress addiExpress spare parts

989-7



addiExpress Ersatznadeln Set | 989-7

Das Päckchen enthält 4 weiße Nadeln, 1 schwarze und 1 Abnehmnaedel.

Packet contains 4 white needles, 1 black needle and 1 decrease needle.

889-7



addiExpress Haken | 889-7

Unser addiExpress Haken ist ein super Zubehör für alle Kurbelfans. Er eignet sich besonders zum Arbeiten mit den addiExpress Maschinen oder für die Anwendung komplexerer Strick- oder Häkeltechniken. Ist ein Faden verrutscht, kann durch die Anwendung des Hakens alles schnell wieder an Ort und Stelle sein und mit beiden Seiten kommen Sie gut an alle Fäden in und auf der Maschine. So können beispielsweise Maschen wieder angehoben oder abgenommen werden – das geht wesentlich leichter als mit den Fingern, also ein richtiges Multitool.

Our addiExpress Hook is a super accessory for all cranking fans. It's especially well suited for working with the addiExpress machines or for use with complex knitting and crocheting techniques. If a thread has slipped, then you can use the hook to quickly put everything back in the right place, and with both sides you can reach all of the threads in and around the machine. For example, you can use it to cast stitches on or off again – and it's actually easier than with your fingers, so a real multitool.



899-2

addiExpress Stopper | 899-2

Ob bei der addiExpress oder bei der addiExpress Kingsize: Mit dem addiStopper bestimmen Sie die Bahnbreite Ihres Strickstückes beim Flachstricken individuell. Aus hochwertigem Kunststoff – einfach in der Handhabung, sauber in der Ausführung.

Inhalt: 2 Stück

For addiExpress and addiExpress Kingsize: With the addiExpress Stopper you can set the width of your knitting completely individually when flat knitting. Made of high-quality plastic – simple to use.

Content: 2 pieces

addiExpress Roter Ring | 887-0
addiExpress Kingsize Roter Ring | 886-0

1 Roter Ring für die addiExpress Professional oder Kingsize.
1 red ring for the addiExpress Professional or Kingsize.

addiExpress Goldener Ring | 865-0
addiExpress Kingsize Goldener Ring | 888-0

1 Goldener Ring für die addiExpress Professional oder Kingsize.
1 golden ring for the addiExpress Professional or Kingsize

addiExpress Standfuß | 884-0

Das Päckchen enthält 1 Standfuß, geeignet für die addiExpress und addiExpress Kingsize. Packet contains 1 foot for the addiExpress or addiExpress Kingsize.

addiExpress Feststellschraube | 885-0

Das Päckchen enthält 1 Feststellschrauben, geeignet für die addiExpress und addiExpress Kingsize. Packet contains 1 clamp for the addiExpress or addiExpress Kingsize.

addiExpress Fadenführung | 883-0

Das Päckchen enthält 1 Fadenführung, geeignet für die addiExpress und addiExpress Kingsize. Packet contains 1 thread holder for the addiExpress or addiExpress Kingsize.

addiExpress Kurbel | 882-0

Das Päckchen enthält 1 Kurbel, geeignet für die addiExpress und addiExpress Kingsize. Packet contains 1 crank for the addiExpress or addiExpress Kingsize.



884-0



885-0



883-0



882-0

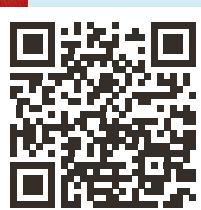

Anleitung lesen
Read tutorial

addi.de - Anleitungen | Online tutorial

**Grundanleitungen mit Videos
auf unserer Webseite.**

Basic instructions with videos
on our website.



addiEi Mini-Strickmaschine | 880-2

Die beliebten Strickmaschinen addiExpress und addiExpress Kingsize haben Nachwuchs bekommen – das addiEi. Eine professionelle kleine Strickmaschine mit 6 Nadeln und verbessertem Gewicht für extra dicke Strickkordeln. Durchdacht bis ins Detail und ausgestattet mit einer präzisen Foto-Gebrauchsanweisung macht es großen Spaß, damit zu arbeiten. Damit ist die addi Strickmaschinen-Familie erst einmal komplett und wir sind gespannt, was die addi Fans damit alles zaubern.

The popular addiExpress and addiExpress Kingsize knitting machines have a new addition to the family – the addiEi. A professional little knitting machine with 6 needles and improved weight for extra-thick knitted round strings. Well thought out in every detail, and equipped with a precise set of photo instructions, it's great fun to work with. With this addition, the addi family of knitting machines is complete and we are excited to see all the creations that our addi fans can conjure up with it.

881-7



AUSSTATTUNG

- » 6 Nadeln
- » Geeignet für die Garnstärken 3–5
- » Gebrauchsanleitung

INCLUDES

- » 6 needles
- » Suitable for yarn size 3 – 5
- » instruction

addiEi Ersatznadeln | 881-7

Für die Mini-Strickmaschine addiEi sind 4 Ersatznadeln im Polybeutel erhältlich.

For the mini knitting machine addiEi 4 spare needles are available in a polybag.

Anleitung addiEi | 819-0

8 Anleitungen für die Kordelstrickmaschine, 148 x 210 mm
8 instructions for the cord knitting machine, 148 x 210 mm



Zubehör

Accessoires

addi hat viele nützliche Strick- und Häkelaccessoires für Sie im Programm.

addi has many useful knitting accessories for you.



Alle anschauen auf der addi Website.
View all on the addi website.

addiCraSyTrio Long, Rundstricknadeln
Häkelnadeln, Nadelspiele
addiCraSyTrio Long, Circulars, DPN, Crochet Hooks

Anwendungsbeispiel
Application example



addiMultibag, leer | 620-2

Eine Tasche für alle Nadeln und Fälle. Die neue addiMultibag bietet Platz für alles, was das addi-Sortiment hergibt. Ob Rundstricknadeln, Häkelnadeln, Nadelspiele, addiClick, addiCraSyTrios, Zubehör und, und, und...

Die vier einzelnen Abschnitte können ganz einfach voneinander getrennt und kombiniert werden. Perfekt verschlossen geht unterwegs nichts verloren und offen aufgestellt ist beim Handarbeiten gleich alles griffbereit. Ob für Zuhause, unterwegs oder auf Reisen - endlich kommt Ordnung in das Nadel-Chaos.

Inhalt: Baumwoll-Etui, bestehend aus 4 Elementen mit Fächerereinteilungen, Gummilaschen und Fach für Kleinteile. Gesamtbreite ausgerollt ca. 90 cm.

One bag for all needles and cases. The new addiMultibag offers space for everything in the addi range. Whether circular knitting needles, crochet hooks, double pointed needles, addiClick, addiCraSyTrios, accessories and, and, and... The four sections can be easily separated and combined. Perfectly closed, nothing gets lost on the way and when open, everything is ready to hand. Whether at home, on the road or while traveling - finally order comes into the needle chaos.

Contents: Cotton case, consisting of 4 elements with compartments, elastic tabs and compartment for small parts. Total width rolled out approx. 90 cm.

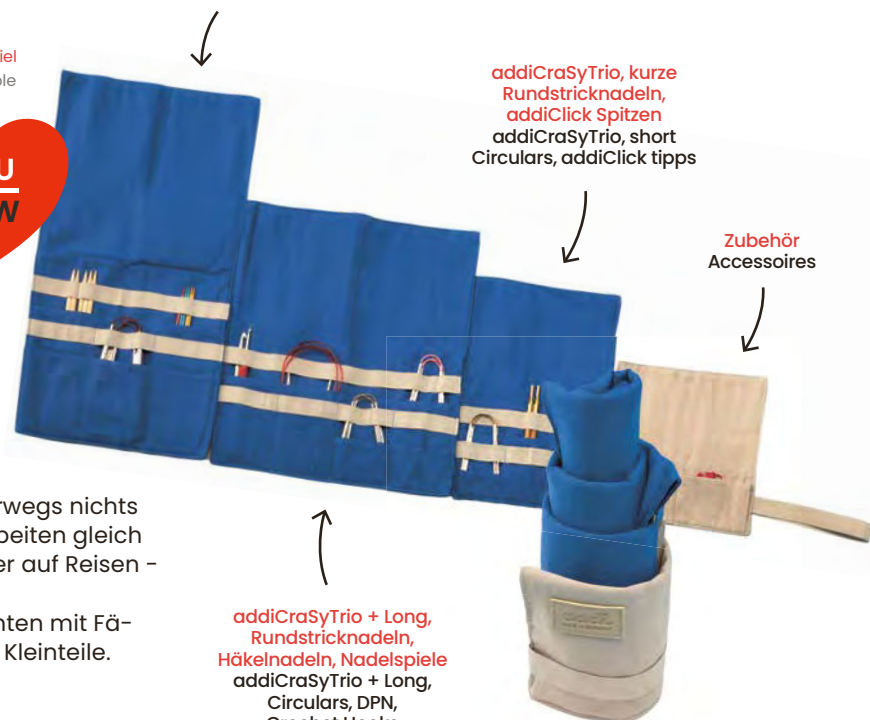

addiCraSyTrio, kurze Rundstricknadeln, addiClick Spitzen
addiCraSyTrio, short Circulars, addiClick tips

Zubehör
Accessoires

addiCraSyTrio + Long, Rundstricknadeln, Häkelnadeln, Nadelspiele
addiCraSyTrio + Long, Circulars, DPN, Crochet Hooks

620-2

addiMultibag



Zuhause
At home



Unterwegs
On the road



Auf Reisen
Traveling



Mehr Infos zur addiMultibag
More informations about the addiMultibag



addi2You

addi2You Ring | 285-2 | 286-2 | 287-2

Kann ein nützliches Handarbeitszubehör auch ein Schmuckstück sein? Ja, der neue Fingerring aus 925 Sterlingsilber von addi, lieferbar in den Größen S, M und L, vereint Design und Fadenführer in einem. Einzigartige Manufaktur Made in Altena, Germany.

Can a useful needlework accessory also be a piece of jewelry? Yes, the new finger ring made of 925 sterling silver from addi, available in the sizes S, M and L, combines design and thread guide in one.

Unique manufacture Made in Altena, Germany.

Größe

Size

285-2	S
286-2	M
287-2	L



536-2



537-2

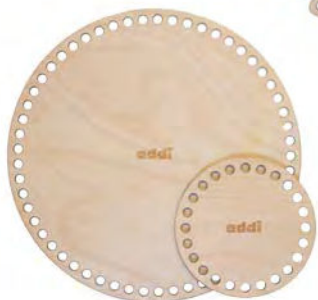

538-2

addiShapes

addiShapes Oval | 536-2

addiShapes Triangle | 537-2

addiShapes Circle | 538-2

Natürlichkeit und Präzision. Die Korbböden addiShapes aus Birkenholz bieten mit drei verschiedenen Sets bestehend aus je zwei Holzböden die perfekte Grundlage für Körbe, Taschen und vieles mehr. Ob gestrickt, gehäkelt, aus Wolle oder Papier gefertigt, als Kreis- Oval- oder Dreiecksset ist hier für jedes Kreativprojekt etwas dabei.

Naturalness and precision. The basket bases addiShapes made of birch wood offer three different sets consisting of two wooden bases each and provide the perfect basis for baskets, bags and much more. Whether knitted, crocheted, made of wool or paper, as a circle, oval or triangle, there is something here for every creative project.

Größe

Size

		Groß Large	Klein Small
536-2	OVAL	27×18 cm 10.6"×7"	20×13,5 cm 7.9"×5.3"
537-2	TRIANGLE	19,5×27 cm 7.7"×10.6"	15×21 cm 5.9"×8.3"
538-2	CIRCLE	Ø 25 cm 9.8"	Ø 12 cm 4.7"

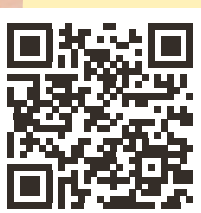
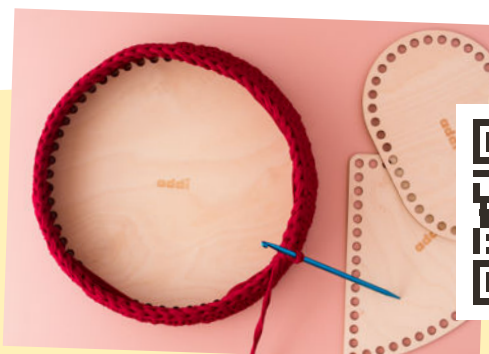

Anleitung lesen
Read tutorial

addi.de - Anleitung | Online tutorial

Körbe häkeln oder flechten.

Crochet or weave baskets



addiLoop Vernähnnadel | 922-7

Messing-Nadel zum Vernähen von dickerer Wolle, 2 Stück im Polybeutel. In 2,5 und 3,75 mm.

Brass wool needles for sewing up thicker sizes of wool, 2 needles in a poly bag. In 2,5 and 3,75 mm/ US 1 and 5

Smyrna No. 1 | 921-7

Sticknadeln, 25 Stück im Briefchen.

Darning needles 25 pieces..



922-7



921-7

2 addiSupport Maschenraffer | 182-7

2 addiSupport stitch holders.



182-7

2 addiClassic Zopfmusternadeln | 282-7

2,5 mm und 4 mm.

Cable stitch pins, 2,5 mm and 4 mm (US 1 and 6).

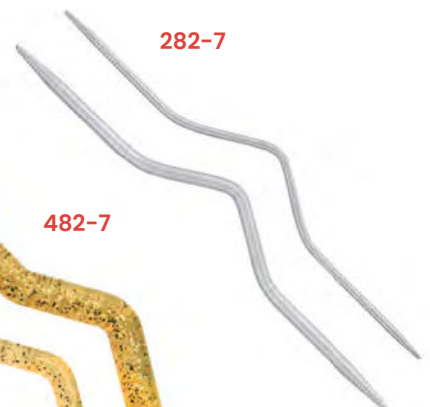

282-7

482-7

2 addiChampagner Zopfmusternadeln | 482-7

In den Stärken 7 mm und 10 mm.

Cable stitch pins in sizes 7 and 10 mm (US 10.75 and 15).

413-2
433-7
434-7

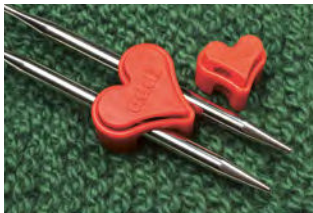

addiToGo

à 2 Stück | 413-2

à 10 Stück im Polybeutel für Nadeln von 1,5-5 mm | 433-7

à 10 Stück im Polybeutel für Nadeln von 5,5-10 mm | 434-7

addi weiß, was sich Handarbeitsfans wünschen. Mit diesen addi Herzen bleiben Maschen wo sie hingehören: auf den Nadeln. Ideal, um Maschen auf Rundstricknadeln zu sichern – funktioniert natürlich auch mit Jackennadeln und Nadelspielen oder als Maschenstopper auf dem Seil.

Die Maschensicherungs-Herzchen addiToGo sind jetzt auch sortenrein im 10er Polybeutel erhältlich. Für alle Vielreisenden und Vielstricker und als kleine Kundengeschenke.

Zwei Größen: für Nadelstärken 1,5 - 5,0 mm und 5,5 - 10,0 mm

Können Druckstellen auf Holznadeln hinterlassen.

addi knows what craft lovers want. With the addiToGo hearts from addi, the stitches stay where they are meant to: on the needles. Ideal, to secure stitches on circular knitting needles – of course it also works with single pointed and double pointed needles or as a stitch stopper on the cord.

The stitch holder hearts addiToGo are now also available in polybags with 10 each per size. For all frequent travelers and knitters and as a small customer gift.

Two sizes: for needle sizes 1.5 - 5.0 mm (US 000 - 8) and 5.5 - 10 mm (US 9 - 15)

Can leave dents on wooden needles.



402-2



addiBears Maschenbären | 402-2

Halten Strumpfstricknadeln zusammen und die Maschen auf den Nadeln. In 4 verschiedenen Größen erhältlich.

8 needle huggers hold double pointed needles together and keep stitches on the needles. Available in 4 different sizes.

420-7



addiMoon PomPom-Set | 420-7

addiMoon für ungestörten PomPom-Spaß. Ob als Deko für Mützen, als Wohnaccessoire oder als Ergänzung für die Wolli-Familie (siehe Seite 60) – mit dem PomPom-Set mit 4 Ringgrößen, die sich bequem öffnen lassen und leicht zu bedienen sind, steht dem großen PomPom-Spaß nichts mehr im Weg.

Durchmesser der Ringe: 3,5 cm, 5,5 cm, 7 cm und 9 cm

addiMoon for endless pompom fun. As a decoration for your hats, an accessory for the Woolly family (see page 60) or an addition for your knitwear collection – with the pompom set with 4 ring sizes that's easy to open and operate, nothing will stand in the way of your pompom fun!

Diameters: 3.5 cm, 5.5 cm, 7 cm and 9 cm

Kundenstimme | Customer testimonial

Made of a different quality.

When I began to knit I didn't know anything about knitting needles, and slowly I began to buy the different brands of needles and accessories on the market.

But when I discovered the addi products I realized the needles were made of a different quality than the other brands I had purchased, and I love them. I have two sets of their interchangeable needles, the wood and the steel ones. I have their double pointed needles in all the sizes. Cable needles, markers, etc. Simply put, they are wonderful. I highly recommend them. Love, love, love, my addis.

NELLY M.. VIA YOUTUBE

addiLove Maschenmarkierer

à 6 Stück | 407-2

à 100 Stück im Polybeutel | 407-7

addi hat mit viel Liebe getüftelt. Die original addiLove Herzchen erleichtern das Stricken. Die kleinen roten Herzen (Durchmesser Öse: 6 mm) markieren deutlich sichtbar das Muster im Strickstück. Die addiLove Maschenmarkierer werden nicht weit vom Firmenstammsitz produziert und sind damit natürlich „Made in Germany“. Einzeln verschenkt ein praktisches Tool zur Kundenbindung.

addi has worked meticulously with lots of love. Our original addiLove hearts make knitting easier. The little red hearts (diameter lug: 6mm) clearly mark the pattern in the knitting piece. A tinkering idea from addi. The addiLove stitch markers are manufactured near our company headquarters - naturally "Made in Germany". Individual give away as a practical tool for customer binding.



407-2
407-7

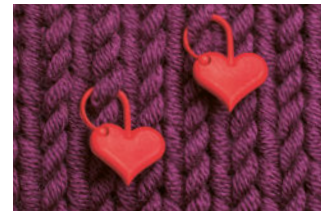

addiMarker Maschenmarkierer

à 6 Stück | 408-2

à 100 Stück im Polybeutel | 408-7

addi hat wieder getüftelt, entstanden ist der große Maschenmarkierer in Form einer Socke (Durchmesser Öse: 8 mm) - ideal für dicke Garne, damit das Kennzeichnen des Strickstücks noch besser gelingt. Die Socken-Maschenmarkierer werden in Deutschland produziert und sind damit natürlich „Made in Germany“.

addi has once again been working its magic, and the result this time is a big stitch marker in the shape of a sock (diameter lug: 8 mm) - ideal for thick yarns, so that marking your piece of knitting works even better. The sock stitch markers are produced in Germany and, as such, are "Made in Germany".



408-2 /
408-7





535-2

addiCalibro Holznadelmaß Set | 535-2

Natürlichkeit und Präzision – die neuen Holznadelmaße addiCalibro kombinieren das Naturprodukt Holz mit der leichten Handhabung, um Stärken zu messen. Der besondere Clou dabei ist die Vierfachfunktion. Neben den Maßen für die klassischen addi-Nadeln gibt es auch die Einheiten für die viereckigen Nadeln, beispielsweise für die addiNovel-Nadeln und die Einheiten für die addi-Häkelnadeln. Zudem ist auch noch ein Lineal integriert. Praktisch und zuverlässig und ein natürlicher Begleiter.

Natural and precise – the new wooden needle gauges addiCalibro combine the natural product wood with the ease of use to measure needle sizes. The quadruple function is the real highlight. In addition to providing dimensions for classic addi needles, there are also units for square needles such as addiNovel needles, for crochet hooks and a ruler is integrated. Practical and reliable and a natural companion.



409-7

addiTwin Nadelmaß für Häkel- und Stricknadeln | 409-7

Nadelmaß in schöner addi-Herzform für Häkelnadeln und Stricknadeln mit Durchmesser von 1,5 – 15,0 mm. 10 Stück im Polybeutel.

Eigenwerbung ab 1.000 Stück möglich.

Needle gauge for crochet hooks and knitting needles. In a beautiful addi heart shape for crochet hooks and knitting needles with diameters from 1.5 – 15.0 mm.

10 pieces in a polybag.

Self-promotion possible from 1,000 pieces.



412-0

addiSquare Zählrahmen | 412-0

Counting frame.



404-7

addiDimension Nadelmaß mit Messer | 404-7

Mit verstellbarem Federmesser.

10 Stück im Polybeutel.

Eigenwerbung ab 1.000 Stück möglich.

Needle gauge with retractable knife.

10 pieces in a polybag.

Self-promotion possible from 1,000 pieces.

addiCounter elektronischer Reihenzähler | 415-7

Genialer Zuwachs für das praktische addi-Zubehör. Unser praktischer Universal-Reihenzähler erleichtert Ihnen das mühsame Zählen. Einfach auf den Finger stecken, losstricken und bei jeder Runde klicken – das elektronische Display zeigt zuverlässig die Anzahl fertiger Reihen – für noch mehr Spaß an schönen Mustern.

A great addition to the practical addi accessories. Our practical universal row counter makes it easier for you to count all those rows. Simply slip it onto your finger, start knitting, and click for each row – the electronic display reliably shows you the number of finished rows for even more fun with beautiful patterns.



415-7

addiStrike Fingerring | 280-7

Fadenführer aus Federstahl, erleichtert das mehrfarbige Stricken, im Polybeutel.

Yarn guide made from spring steel, in plastic bag, to make stranded knitting easier.



280-7

addiGoldmarie Handarbeitsschere | 608-7

Handarbeitsschere, vergoldet, 6,5 cm, in Verpackung.
Embroidery-scissors, goldplated, 6,5 cm, packed.



608-7

addiFusselstop Fusselrasierer | 496-2

Dieser große Textilrasierer im neuen Design befreit Kleidungsstücke von Fusseln und Knötchen. Lieferung ohne Batterien.

An electric textil razor in new design that removes fuzz and nodules from wool. Batteries not included.



496-2

addiClean Pflege-Kamm | 419-7

Hochwertige Wolle kann beim Tragen leicht Knötchen bilden. Mit dem Metall-Kamm lassen sich die Knötchen entfernen.

Lieferung mit Kurzanleitung im hochwertigen, kleinen Organzasäckchen und im Polybeutel mit Eurolochung.
High-quality wool can develop small fuzzi balls on its surface, known as pilling or balling. The addi metal comb easily removes the pilling while protecting the wool. Supplied with brief instructions for use in a small, high-quality organza bag and in a polybag with Euro standard holes.



419-7

Digitale Inhalte

Digital content



addi.de Magazine mit Storys und kostenlosen Anleitungen

Im Zuge des Relaunches der addi-Website in 2022 sind die drei Magazine „Edles für die Hände“, „Inspiration für die Hände“ und „Balance für die Hände“ geboren.

In the course of the relaunch of the addi website in 2022, the three magazines “Precious for your hands”, “Inspiration for your hands” and “Balance for your hands” were born.

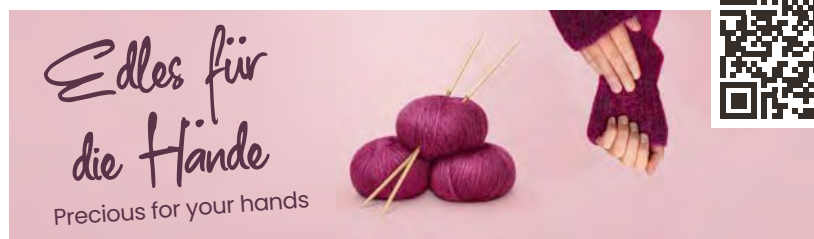

Stricken ist auch ein Zeichen des guten Geschmacks. In diesem addi-Magazin finden Sie Informationen über exklusive Materialien, Ideen und Trends.

Knitting is also a sign of excellent style. In this addi magazine you will find information about exclusive materials, ideas and trends.

Wenn Sie neue Ideen suchen oder wissen möchten, was sich gerade in der Community tut, sind Sie hier genau richtig.

If you're looking for new ideas or want to know what's going on in our community right now, you've got the right spot here.



In diesem addi-Magazin möchten wir Ihnen zeigen, was Stricken und Häkeln bewirken kann. In this addi magazine we would like to show you what can be accomplished by knitting and crocheting.

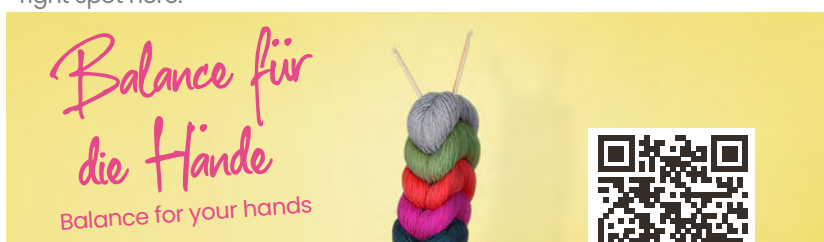

addi2go App

addi ist seit Jahren in Social Media aktiv und kennt deshalb die Bedürfnisse der addi Fans gut. Deshalb ist die App addi2go entstanden. Sie bietet Basisinformationen über addi sowie praktische Tools, Rechner und Stories für Strick- und Häkelfans. Die App kann kostenlos über die Appstores installiert werden und enthält zum Beispiel Projektordner, Umrechnungsfunktionen, Sockenrechner, Reihenzähler mit Sprachsteuerung, Tipps, Tricks und aktuelle News.

Neu sind:

- » Suchfunktion und Filter für Anleitungen
- » Reihenzähler mit Darkmode und always on Funktion
- » Upload eigener Fotos in Projekte
- » Maschenprobenrechner
- » Toe-up Sockenrechner
- » Händlersuche

addi has been active in social media for years and therefore knows the wishes of addi fans very well. That's why the addi2go app was created. It offers basic information about addi as well as practical tools, calculators and stories for knitting and crochet fans. The app can be easily installed via Android or iOS and contains, for example, project folders, conversion functions, sock calculators, row-counter with voice control, tips, tricks and the latest news. The app is continuously being further developed and equipped with new features.

New features are:

- » Search function and filters for instructions
- » Row counter with darkmode und always on function
- » Upload your own photos in projects
- » Stitch sample calculator
- » Toe up sock calculator
- » Retailer search in the app.



Zum Runterladen und Ausprobieren geht es hier lang:
To download and explore go here:

Dropbox mit digitalen Daten

Alle Produkttexte, Fotos und Social Media Material an einem Ort Für Zugriff kontaktieren Sie uns bitte unter addi@selter.com

In unserer Dropbox finden Sie folgende Medien:

All product texts, photos and social media material in one place. For access please contact us at addi@selter.com

In our Dropbox you will find the following media:

- » Produktfreisteller | product release notes
- » Produkt-Stimmungsbilder | product mood images
- » Social Media Grafiken | social media graphics
- » Bald auch alle Produkttexte | soon also all product texts



addiCampus

Schulungen digital und vor Ort
Trainings digital and on site

Mit addiCampus macht addi einen weiteren Schritt in die Zukunft. Wissenstransfer zu allen Fragen rund um das Thema Stricken und Häkeln, die Weitergabe von Wissen und der Austausch sind bei addi ein zentraler Punkt für die Weiterentwicklung. Zu addiCampus zählen Schulungen von Fachhändlern vor Ort als Face-to-Face Austausch, Betriebsführungen, Workshops und Ideentreffs, aber auch Videokonferenzen und Webinare. Gerade letzteres wird immer mehr verankert werden in die Vertriebsstruktur bei addi und dient zur Unterstützung des Fachhandels, der bei addi nach wie vor eine sehr wichtige Rolle einnimmt.

With addiCampus, addi is taking another step into the future. Knowledge transfer on all matters relating to knitting and crocheting, sharing knowledge and exchange are a central point for further development at addi. addiCampus includes training sessions for specialist retailers on site as a face-to-face exchange, factory tours, workshops and idea meetings, but also video conferences and webinars. The latter in particular will be increasingly anchored in the sales structure at addi and serve to support the retail trade, which continues to play a very important role at addi.

Bücher & Werbematerialien

Books & promotional materials

Bücher | Books



Maritime Maschen kurbeln
DIN A4
210x297mm
Deutsch 874-0
English 875-0



addiExpress Kingsize: Kurbeln statt stricken
DIN A4
210x297mm
Deutsch 895-0
English 896-0
French 897-0
Spanish 898-0

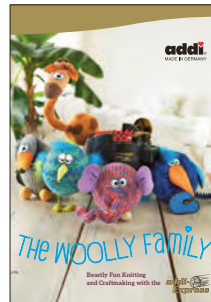

addiExpress: The Woolly Family
DIN A4
210x297mm
English 976-0



addiExpress Kingsize
DIN A4
210x297mm
English 892-0



Turbo-Stricken mit der addiExpress 1
DIN A4
210x297mm
Deutsch 991-0



Turbo-Stricken mit der addiExpress 2
DIN A4
210x297mm
Deutsch 995-0
English 996-0

Flyer | Flyer

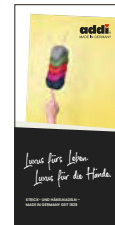

addi Image-Flyer
105x 210 mm
Deutsch 805-0
English 806-0
French 807-0
Spanish 808-0
Italian 809-0



addiClick Flyer
105x 210 mm
Deutsch 812-0
(available in English and French)



addiApp Flyer
105x 210 mm
Deutsch 824-0
English 825-0

Marketingpaket | Marketing package

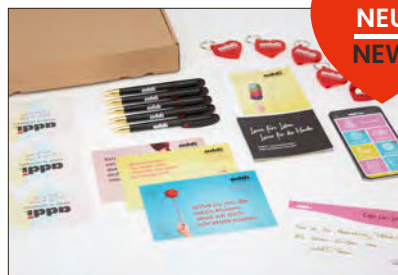

Marketingpaket - Small

Deutsch 845-0

English

Inhalt:

- » 6 addi Herzaufkleber
- » 5x addi Schlüsselanhänger inkl. Einkaufswagenchip
- » 5x addi Imageflyer
- » 5x addi2go App-Karten
- » 5 x addi Kugelschreiber
- » 14x addi Postkarten

Content:

- » 1 sheet addi heart stickers
- » 5x addi keychains incl. shopping cart chip
- » 5x addi imageflyer
- » 5x addi2go app cards
- » 5x addi pens
- » 10x addi postcards



Marketingpaket - Large

Deutsch 846-0

English

Inhalt:

- » 6 addi Herzaufkleber
- » 5x addi Schlüsselanhänger inkl. Einkaufswagenchip
- » 5x addi Imageflyer
- » 5x addi2go App-Karten
- » 7x addi Postkarten
- » 7x addi Anleitungs-Postkarten
- » 5 x addi Kugelschreiber
- » 100x addiMarker Maschenmarkierer
- » 10x addiDimension Nadelmaß mit Messer

Content:

- » 1 sheet addi heart stickers
- » 5x addi keychains incl. shopping cart chip
- » 5x addi imageflyer
- » 5x addi2go app cards
- » 5x addi postcards EN
- » 6x addi tutorial postcards EN
- » 5x addi pens
- » 100x addiMarker stitch markers
- » 10x addiDimension needle gauges



addi Katalog

DIN A4

210x297mm

Deutsch/English 800-0

Anleitungshefte | Instruction booklets



**Anleitung
addiCrazyTrio**
DIN A5
818-0



**Anleitung
Sockenwunder**
DIN A5
817-0



**Anleitung
addiEi**
DIN A5
819-0

**Kostenloser Download dieser
und weiterer Anleitungshefte unter:
addi.de/c/buecher/kostenlose-anleitungshefte/**

Free download of instruction booklets under:
addi.de/en/c/books/instruction-booklets/

Postkarten | Postcards



Stricken ist ein Genuss...
DIN A6, 105x148 mm
Deutsch 360-0



Vergiss die Blumen...
DIN A6, 105x148 mm
Deutsch 361-0



Die addi klauen...
DIN A6, 105x148 mm
Deutsch 362-0



addiUnicorn...
DIN A6, 105x148 mm
Deutsch 363-0



Wer anderen 'ne addi...
DIN A6, 105x148 mm
Deutsch 364-0



Weil sich addiCraSyTrio...
DIN A6, 105x148 mm
Deutsch 365-0



Film zum Hörspiel...
DIN A6, 105x148 mm
Deutsch 366-0

Anleitungs-Postkarten | Tutorial Postcards



Zugluftstopper
Stricken/ häkeln/ kurbeln
Schwierigkeit ♥♥♥♥♥
DIN A6, Deutsch 380-0



Kinderpullover Unicorn
Stricken
Schwierigkeit ♥♥♥♥♥
DIN A6, Deutsch 381-0



Socken stricken mit dem addiCraSyTrio
Stricken
Schwierigkeit ♥♥♥♥♥
DIN A6, Deutsch 382-0



Dreieckstuch Streifenpaule
Stricken
Schwierigkeit ♥♥♥♥♥
DIN A6, Deutsch 383-0



Beanie Mütze stricken mit dem addiCraSyTrio
Stricken
Schwierigkeit ♥♥♥♥♥
DIN A6, Deutsch 384-0



Häkeljacke Herzalarm
Häkeln
Schwierigkeit ♥♥♥♥♥
DIN A6, Deutsch 385-0



Kapuzenschal Zipfel kur-beln - addiExpress Kings.
Häkeln
Schwierigkeit ♥♥♥♥♥
DIN A6, Deutsch 386-0



Stirnband in 4 Varianten häkeln - für Anfänger
Häkeln
Schwierigkeit ♥♥♥♥♥
DIN A6, Deutsch 387-0

addi Verkaufshilfen

addi Sales displays

Standmodul, leer | 796-6

Perfekte Präsentation von von addi-Produkten auf einem modernen Metallmodul in edlem schwarz-matt. Ideal für ein schönes, großes addi-Sortiment auf 128 Haken.

216 x 131 x 9cm, 37,2 kg, Metall, inkl. 128 Haken, Made in Germany

Perfect presentation of addi products on a stylish metal module in noble matt black. Ideal for a beautiful, large addi assortment on 128 hooks.

216 x 131 x 9cm, 37.2 kg, Metal, incl. 128 hooks, Made in Germany

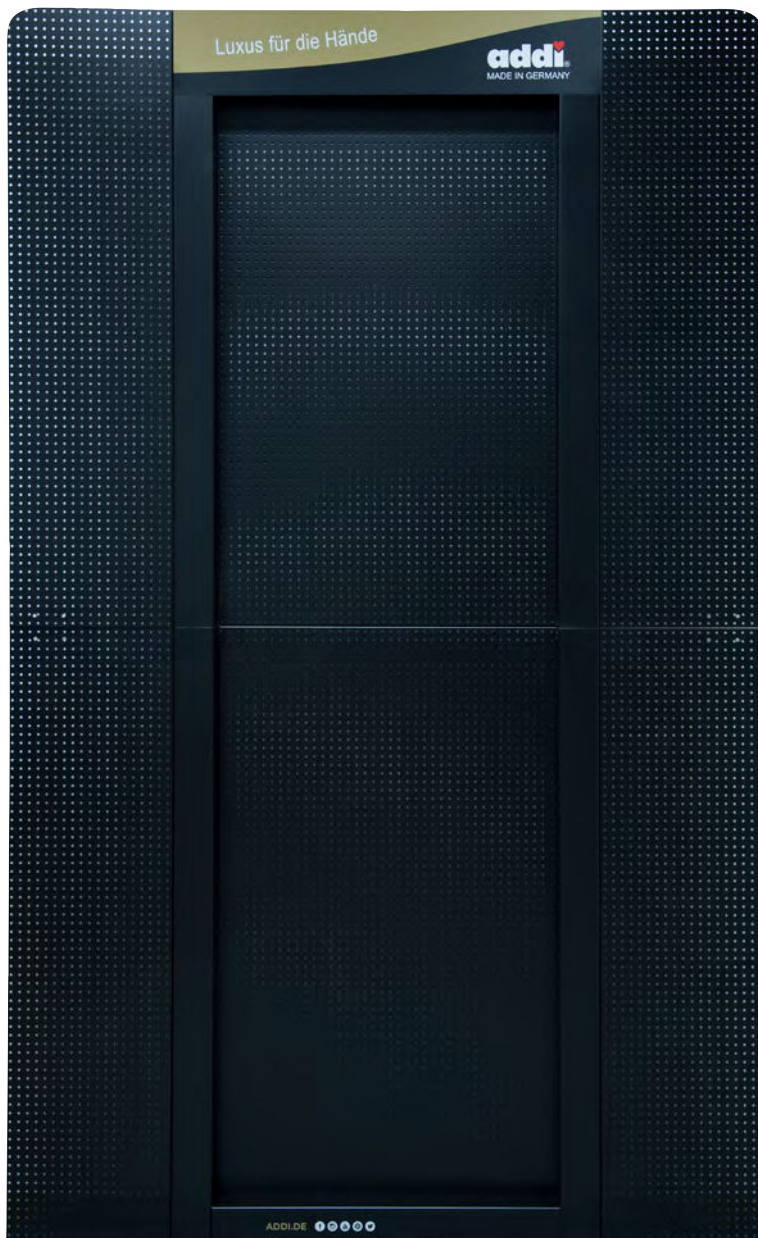

Bestückungsvorschläge
Assembly Lists

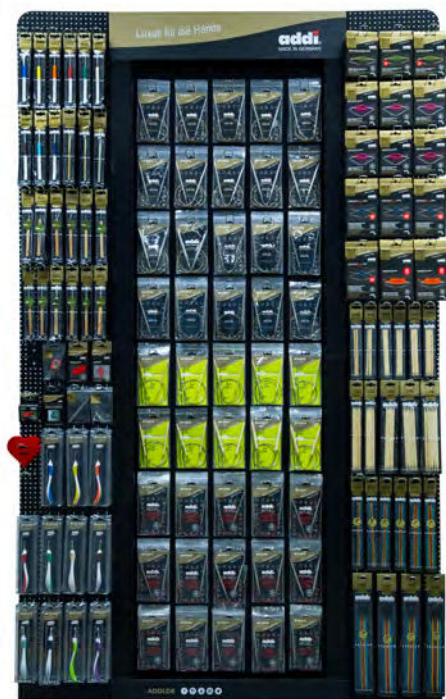

Bestückungsvorschlag
Assembly List

780-0

Preisstreifen addi
für Deutschland | 780-0



782-0



addiStore | 782-0

Türaufkleber.
Door sticker.



Unser Tipp:

Lassen Sie sich als Einzel- oder Onlinehändler auf unserer Webseite eintragen und werden Sie von Kunden gefunden. Schreiben Sie uns eine Mail an: addi@selter.com

Our tip:

Get listed as a retailer or online merchant on our website and be found by customers. Write an email to: addi@selter.com

Kundenstimme | Customer testimonial

Der Kundenservice ist unschlagbar

Vielen Dank für die schnelle Antwort. Der Kundenservice von addi ist einfach unschlagbar 🙌 Ich habe addi schon oft weiterempfohlen. Egal ob Häkel- oder Stricknadeln. Und werde es auch weiter machen.

STEPHANIE D. PER E-MAIL



addi Firmenführung – ein Blick hinter die Kulissen

addi company tour – a view behind the scenes

Wo kommen unsere Stricknadeln her? Wie werden sie produziert und wie viele Schritte braucht es bis zur fertigen Nadel? Das zeigen wir unseren Gästen immer wieder gerne bei Betriebsbesichtigungen hier bei uns in Altena. Auch digital finden Sie auf unserer Webseite einen kleinen Einblick in unserer Produktion von Strick- und Häkelnadeln.

Bei Betriebsbesichtigungen hier bei uns in Altena hören wir immer wieder die überraschte Frage: „Sie produzieren nur hier in Deutschland?“ Ja – addi produziert bereits seit 1829 zu 93% in Deutschland.

addi bzw. die Firma Selter als erfolgreiches Familienunternehmen mitten im grünen Herzen von NRW, dem Sauerland. Hier trifft Innovation auf Tradition. In unserem Tal in Altena produzieren wir unter dem Markennamen "addi" in der 6. Generation Strick- und Häkelnadeln in höchster Qualität und versenden sie an Kunden in 59 verschiedenen Ländern.

Where do our knitting needles come from? How are they produced and how many steps does it take to get to the finished needle? We are always happy to show this to our guests during factory tours here in Altena. Also digitally you can find a small insight into our production of knitting needles and crochet hooks.

During visits here in Altena, we often hear the surprised question: "You only produce here in Germany?" Yes – addi has been producing 93% in Germany since 1829.

addi or the Selter company as a successful family-run business in the middle of the green heart of NRW, the Sauerland. Here innovation meets tradition. In our valley in Altena we produce under the brand name "addi" in the 6th generation knitting needles and crochet hooks in highest quality and ship them to customers in 59 different countries.



addi.de – Story

Digitale addi-Firmenführung

Digital addi company tour



addi vor Ort erleben | Experience addi on site

Besuchen Sie uns zu einer Firmenführung in Altena.

Visit us for a company tour at our factory in Altena.

Nehmen Sie Kontakt auf und vereinbaren Sie einen Termin als Gruppe, oder lassen Sie sich als Einzelperson auf die Warteliste setzen, bis eine Gruppe beisammen ist. E-Mail: addi@selter.com, Telefon 02352 9781-0
Contact us to make an appointment for a group, or get on the waiting list as an individual until a group is assembled. E-Mail: addi@selter.com, Phone +49 2352 9781-0



Made in Germany since 1829



**Newsletter abonnieren und
keine Produkt-Updates verpassen!**

Subscribe to our newsletter and
don't miss any product updates!



addiPartner Newsletter
News für Händler
News for wholesalers
and retailers

addiFan Newsletter
News für Endkunden
News for end customers



GUSTAV SELTER GmbH & Co. KG
Hauptstraße 2-6
58762 Altena
Germany

T +49 (0) 23 52 / 97 81 - 0
F +49 (0) 23 52 / 7 55 71

addi@selter.com
addi.de



Art.-Nr. 800-0



4 016431 004124