

addi[®]
MADE IN GERMANY

2023



**Магия для рук.
Роскошь для рук.**

Magic for your hands. Luxury for your hands.



Made in Germany since 1829

Оглавление

Content

- | | | | |
|----|--|----|---|
| 8 | addi – Сделано в Германии с 1829 г.
Made in Germany since 1829 | 30 | Вязальные крючки
Crochet Hooks |
| 12 | Новинки 2023
New Items 2023 | 38 | addiClick/наборы крючков для вязания в технике нукинг
addiClick/Knooking-Sets |
| 16 | Спицы для кругового вязания
Circular Knitting Needles | 46 | Вязальные машины addiExpress
addiExpress Knitting Machines |
| 21 | addiCraSyTrio
addiCraSyTrio | 51 | Аксессуары
Accessories |
| 25 | Чулочные спицы
Double Pointed Needles | 58 | Цифровой контент
Digital Content |
| 28 | Прямые спицы для вязания
Single Pointed Needles | 60 | Книги, инструкции и постеры
Books, Instructions & Posters |
| | | 63 | Торговое оборудование и витрины
Sales Displays |

Станьте партнером addi сейчас и покупайте как дилер онлайн непосредственно у addi.

Весь ассортимент имеется также онлайн:
www.addi.de

Become an addi partner now and buy online as a retailer, directly from addi.

The entire product range is also available online: www.addi.de/en



№ NO.	ОБОЗНАЧЕНИЕ DESCRIPTION	СТРАНИЦА PAGE			
105-7	Спица для кругового вязания addiClassic addiClassic Circular Knitting Needles	16	243-2	Набор для нукинга addiClick в чехле 3,5-8 мм + леска SOS, 100 см addiClick knooking case 3.5-8 mm (US 4-11) + SOS cord, 100 cm	42
108-7	Спица для кругового вязания addiClassic LONG addiClassic LONG Circular Knitting Needles „extra LONG“	16	245-7	Крючки для вязания шерстью addiPur addiPur Crochet Hooks	33
109-7	Спица для кругового вязания addiClassic extra addiClassic extra	16	262-7	Крючки для тунисского вязания addiTun addiTun Tunisian Hooks	37
113-7	Крючки с ручкой для вязания тонкой пряжей Crochet Hooks with handle	37	265-7	Двусторонние крючки для тунисского вязания addiTun addiTun Tunisian (Double-head) Crochet Hooks	36
114-7	Спицы для кругового вязания 1,5/1,75 мм Circular Needles 1.5/1.75 mm (US 000/00)	16	280-7	Вязальное кольцо-наперсток addiStrike addiStrike Knitting Thimble	57
115-7	Спица для кругового вязания addiUnicorn addiUnicorn Circular Knitting Needle	17	282-7	Спицы для вязания косичкой addiClassic addiClassic Cablestitchpins	53
130-7	Крючки для вязания тонкой пряжей addiFine addiFine Garnhäkelnadel Crochet Hooks	37	285-2	Вязальное кольцо-наперсток addi2You addi2You finger ring	52
140-7	Вязальные крючки addiSwing addiSwing Crochet Hooks	34	360-0	– 366-0 Почтовые открытки addi с изречениями addiPostcards with sayings	62
141-7	Вязальные крючки addiSwing Maxi addiSwing Maxi Crochet Hooks	34	380-0	– 387-0 Почтовые открытки addi с инструкциями addiPostcards with instructions	62
145-7	Крючки для вязания тонкой пряжей addiSwing Mini addiSwing Mini Crochet Hooks	34	400-7	Прямые спицы addiChampagner addiChampagne Single Pointed Needles	29
148-7	Крючки для вязания шерстью addiColour addiColour Crochet Hooks	33	401-7	Набор спиц addiChampagner addiChampagne Double Pointed Needles	27
150-7	Набор стальных спиц для кругового вязания addiSteel addiSteel Double Pointed Needles	26	402-2	Мишки для петель addiBears 8 x 2-5 мм addiBears needlehuggers 8 x 2-5 mm	54
160-2	addiCraSyTrio SHORT addiCraSyTrio SHORT	23	404-7	Калибратор спиц addiDimension с ножом addiDimension Needle Gauge with knife	56
161-2	addiCraSyTrio LONG addiCraSyTrio LONG	23	405-7	Спицы для кругового вязания addiChampagner addiChampagne Circular Knitting Needles	20
170-2	Набор спиц для кругового вязания addiNovel Quintett addiNovel Quintett Double Pointed Needles	25	407-2	Маркировщик петель addiLove 6 шт. addiLove Stitchmarker 6 pcs.	55
180-2	addiCraSyTrio Unicorn Long addiCraSyTrio Unicorn Long	21	407-7	Маркировщик петель addiLove Набор из 100 шт. в полиэтиленовом пакете addiLove Stitchmarker 100 pieces in polybag	55
182-7	Сборщик петель addiSupport addiSupport Stitchholder	53	408-2	Маркировщик петель addiMarker 6 шт. addiMarker Stitchmarker 6 pcs.	55
200-7	Прямые спицы addiTradition addiTradition Single Pointed Needles	28	408-7	Маркировщик петель addiMarker Набор из 100 шт. в полиэтиленовом пакете addiMarker Stitchmarker 100 pieces in polybag	56
201-7	Набор спиц для кругового вязания addiSock addiSock Double Pointed Needles	27	409-7	Калибратор addiTwin для вязальных крючков и спиц addiTwin Needle Gauge for Crochet Hooks and knitting needles	56
204-7	Набор спиц для кругового вязания addiColibri addiColibri Double Pointed Needles	26	412-0	Счетная рамка addiSquare Countingframe	56
217-7	Прямые спицы addiNovel addiNovel Single Pointed Needles	28	413-2	addiToGo регулятор набора петель, 2 шт. addiToGo Stitch stopper, 2 pcs.	54
230-7	Вязальные крючки и спицы addiDuett addiDuett Crochet Hook with knitting needle tip	36	415-7	Электронный счетчик рядов addiCounter addiCounter Electronical Row Counter	57
240-2	Набор вязальных крючков addiClick в чехле 3,5-8 мм addiClick HOOK case 3.5-8 mm (US 4-11)	42	419-7	Щетка для ухода addiClean addiClean Care comb	57

№	ОБОЗНАЧЕНИЕ	СТРАНИЦА			
NO.	DESCRIPTION	PAGE			
420-7	Набор для помпонов addiMoon addiMoon PomPom-Set	54	561-2	addiCraSyTrio Bamboo Long addiCraSyTrio Bamboo Long	22
433-7	addiToGo регулятор набора петель 1,5–5 мм, набор из 10 шт. в полиэтиленовом пакете addiToGo Stitch stopper 1,5–5 mm, 10 pieces in polybag	54	570-2	Набор вязальных крючков addiClick Nature Olive Wood в чехле 3,5–8 мм addiClick Nature Olive Wood Case 3.5–8 mm (US 4–11)	45
434-7	addiToGo регулятор набора петель 5,5–10 мм, набор из 10 шт. в полиэтиленовом пакете addiToGo Stitch stopper 5,5–10 mm, 10 pieces in polybag	54	575-7	Спицы для кругового вязания addiNature Olive Wood addiNature Olive Wood Circular Knitting Needle	19
445-7	Крючки для вязания шерстью addiChampagner пластмасса addiChampagne Crochet hooks plastic	33	576-7	Наконечники addiClick Nature Olive Wood 3,5–12 мм addiClick Nature Olive Wood Needle Tips 3.5–12 mm (US 4–17)	45
482-7	Спицы для вязания косичкой addiChampagner addiChampagne Cablestitchpin	53	577-7	Вязальные крючки addiNature оливковое дерево addiNature Crochet Hooks olive wood	31
496-2	Машинка для удаления катышков addiFusselstop addiFusselstop Electric textil razor	57	578-7	Крючки для вязания тонкой пряжей addiNature Olive Wood addiNature Olive Wood Yarn Crochet Hook	31
500-7	Прямые спицы для вязания addiNature Bamboo addiNature Bamboo Single Pointed Needle	29	582-2	Крючки для вязания шерстью addiNature Walnut Wood addiNature Walnut Wood Wool Crochet Hook	32
501-7	Набор спиц для вязания addiNature Bamboo addiNature Bamboo Double Pointed Needles	26	608-7	Ножницы для рукоделия addiGoldmarie addiGoldmarie Embroidery-scissors	57
535-2	Калибраторы для деревянных спиц addiCalibro addiCalibro Wooden Needle Gauges	56	620-7	Чехол addiMultibag addiMultibag Case	51
536-2	– 538-0 Основания для корзинок addiShapes addiShapes Basket Bottoms	52	630-2	Чехол для вязальных крючков addiWrap заполненный, оливковое дерево 2–6 мм addiWrap Crochet Hook case filled, Olive Wood 2–6 mm	30
545-7	Крючки для вязания шерстью addiNature Bamboo addiNature Bamboo Crochet Hooks	32	631-2	Чехол для вязальных крючков addiWrap пустой addiWrap Crochet Hook case empty	30
550-2	Набор вязальных крючков addiClick Nature Bamboo в чехле 3,5–8 мм addiClick Nature Bamboo Etui 3.5–8 mm (US 4–11)	44	640-2	Чехол для крючков для вязания шерстью addiSwings с 7 вязальными крючками addiSwings case with 7 Crochet Hooks	35
555-7	Спицы для кругового вязания addiNature Bamboo addiNature Bamboo Circular Knitting Needles	19	646-2	Чехол addiSwings пустой addiSwings case empty	35
556-7	Наконечники addiClick Bamboo 3,5–12 мм addiClick Bamboo needle tips 3.5–12 mm (US 4–17)	44	648-2	Чехол для вязальных крючков addiColours с 9 вязальными крючками addiColours case with 9 Crochet Hooks	35
557-7	Соединитель addiClick Bamboo addiClick Bamboo connector	44	650-2	Набор addiClick Basic в чехле 3,5–10 мм addiClick Basic case 3.5–10 mm (US 4–15)	43
558-7	Леска addiClick Bamboo и соединитель (набор) 3 лески (60, 80, 100 см) + 1 соединитель addiClick Bamboo cords and connector (set) 3 cords (60, 80, 100 cm) (24", 32", 40") + 1 connector	44	656-7	Наконечники addiClick Basic 3,5–15 мм addiClick Basic needle tips 3.5–15 mm (US 4–19)	43
559-7	Леска addiClick Bamboo, по отдельности 60, 80, 100, 120, 150 см addiClick Bamboo cord, single 60, 80, 100, 120, 150 cm (24", 32", 40", 47", 60")	44	657-7	Соединитель addiClick Basic 2 шт. addiClick Basic connector 2 pieces	43
560-2	addiCraSyTrio Bamboo Short addiCraSyTrio Bamboo Short	22	658-7	Лески и соединитель addiClick Basic (набор) 3 лески (60, 80, 100 см) + 1 соединитель addiClick Basic cords and connector (set) 3 cords (60, 80, 100 cm) (24", 32", 40") + 1 connector	43

№ NO.	ОБОЗНАЧЕНИЕ DESCRIPTION	СТРАНИЦА PAGE			
659-7	Леска addiClick Basic, по отдельности 60, 80, 100, 120, 150, 200 см addiClick Basic cord, single 60, 80, 100, 120, 150, 200 cm (24", 32", 40", 47", 60", 80")	43	766-7	Наконечники addiClick Lace Long 3,5–8 мм addiClick Lace Long needle tips 3.5–8 mm (US 4–11)	41
680-2	Набор addiClick by Woolly Hugs в чехле addiClick by Woolly Hugs case	42	768-7	Набор лесок addiClick SOS 3 лески addiClick SOS lifeline cords 3 cords	41
699-2	Регулятор набора петель HeartStopper HeartStopper	39	769-7	Лески addiClick SOS, по отдельности 60, 80, 100, 120 см addiClick SOS lifeline cords, single 60, 80, 100, 120 cm (24", 32", 40", 47")	41
710-7	addiSockenwunder Lace addiSockwonder Lace	20	770-2	addiCraSyTrio Novel Long addiCraSyTrio Novel Long	23
715-7	Спицы addiClassic Lace 1,5 и 1,75 мм addiClassic Lace 1.5 and 1.75 mm (US 000/00)	17	775-7	Спицы для кругового вязания addiClassic Lace addiClassic Lace Circular Knitting Needle	17
717-7	Спица для кругового вязания addiNovel addiNovel Circular Knitting Needles	18	780-0	Лента цен для Германии	64
720-2	Набор addiClick Unicorn Lace Long в чехле addiClick Unicorn Lace Long case	38	782-0	addiStore наклейка на дверь Door sticker	64
730-2	Набор addiClick Novel Lace Short в чехле addiClick Novel Lace Short case	39	796-6	Напольный модуль пустой addiStanding display empty	63
736-7	Наконечники addiClick Novel Lace Short 3,5–8 мм addiClick Novel Lace Short needle tips 3.5–8 mm (US 4–11)	39	800-0	Каталог addi addi catalogue	61
740-2	Набор addiClick Novel Lace Long в чехле addiClick Novel Lace Long case	39	805-0	– 809-0 Имиджевый буклет addi addi image flyer	60
746-7	Наконечники addiClick Novel Lace Long 3,5–8 мм addiClick Novel Lace Long needle tips 3.5–8 mm (US 4–11)	39	811-0	Флаер addiExpress addiExpress Flyer	61
750-2	Набор addiClick Lace Short в чехле 3,5–8 мм addiClick Lace Short case 3.5–8 mm (US 4–11)	40	812-0	Флаер addiClick addiClick Flyer	61
756-7	Наконечники addiClick Lace Short 3,5–8 мм addiClick Lace Short needle tips 3.5–8 mm (US 4–11)	40	817-0	Инструкция addiSockenwunder Instruction addiSockenwunder	61
758-7	addiClick Lace Short лески + соединитель 5 лесок (40, 50, 60, 80, 100 см) addiClick Lace Short cords + connector 5 cords (40, 50, 60, 80, 100 cm) (16", 20", 24", 32", 40")	40	818-0	Инструкция addiCraSyTrio Instruction addiCraSyTrio	61
759-7	Леска addiClick Lace Short, по отдельности 40, 50, 60, 80, 100, 120, 150 см addiClick Lace Short cord, single 40, 50, 60, 80, 100, 120, 150 cm (16", 20", 24", 32", 40", 60", 80")	40	819-0	Инструкция addiEi addiEgg instruction	50
760-2	Набор addiClick Lace Long в чехле 3,5–8 мм addiClick Lace Long case 3.5–8 mm (US 4–11)	41	824-0	Флаер addi-App addi app flyer	60
			845-0	– 846-0 Маркетинговый пакет Small и Large Marketing package Small & Large	61
			865-0	Золотое кольцо addiExpress Professional addiExpress Professional golden ring	49
			874-0	– 875-0 Maritime Maschen Kurbeln (Наматывание морских петель) книга Winding up nautical stitches book	60
			880-2	addiEi вязальная машина 6 игл addiEgg Knitting Machine 6 needles	50
			881-7	Запасные иглы addiEi Spare needles addiEgg	50
			882-0	Ручка addiExpress addiExpress crank	49
			883-0	Нитенаправитель addiExpress addiExpress thread holder	49
			884-0	Ножка addiExpress addiExpress foot	49
			885-0	Установочный винт addiExpress addiExpress clamp	49

№ NO.	ОБОЗНАЧЕНИЕ DESCRIPTION	СТРАНИЦА PAGE
886-0	Красное кольцо addiExpress Kingsize addiExpress Kingsize red ring	49
887-0	Красное кольцо addiExpress Professional addiExpress Professional red ring	49
888-0	Золотое кольцо addiExpress Kingsize addiExpress Kingsize golden ring	49
889-7	Крючок addiExpress addiExpress Hook	48
890-2	addiExpress Kingsize вязальная машина, 46 игл addiExpress Kingsize Knittingmachine, 46 needles	47
892-0	Книга addiExpress Kingsize EN	60
895-0	- 898-0 Kurbeln statt Stricken (Вращение вместо вязания) книга addiExpress Kingsize Winding instead of knitting addiExpress Kingsize book	60
899-2	Регулятор набора петель addiExpress Stopper addiExpress Stopper	48
921-7	Смурна № 1 25 шт. Darning needles 25 pieces	53
922-7	Игла для шитья addiLoop 2 шт. addiLoop Sewing needle 2 pieces	53
976-0	Woolly Family addiExpress Professional Book EN	60
989-7	Запасные иглы addiExpress Spare needles addiExpress	48
990-2	addiExpress Professional вязальная машина, 22 иглы addiExpress Professional Knittingmachine, 22 needles	46
991-0	Турбо-вязание с помощью addiExpress Professional 1 Turbo-Knitting with addiExpress Professional 1	60
995-0	- 996-0 Турбо-вязание с помощью addiExpress Professional 2 Turbo-Knitting with addiExpress Professional 2	60

addi – Сделано в Германии с 1829 г.

Made in Germany since 1829

addi или компания Selter – это успешный семейный бизнес в зеленом сердце Северного Рейна-Вестфалии, Зауэрланде. Именно здесь инновации встречаются с традициями. В нашей долине в Альтене мы производим вязальные спицы и крючки высочайшего качества под маркой addi уже в 6-м поколении и отправляем их клиентам в 59 различных стран.

addi or the Selter company as a successful family-run business in the middle of the green heart of Northrhine-Westphalia, the Sauerland. This is where innovation meets tradition. In our valley in Altena we produce under the brand name „addi“ in the 6th generation knitting needles and crochet hooks in highest quality and ship them to customers in 59 different countries.



Просто addi

Just addi

- » 93% Сделано в Германии
- » В управлении собственника с 1829 года
- » Ежедневно производится до 40 000 вязальных спиц и крючков
- » 1300 товаров в каталоге для рукоделия
- » Лидер качества на рынке
- » Забота об окружающей среде
- » 93 % Made in Germany
- » Owner-managed since 1829
- » Up to 40,000 needles produced daily
- » 1,300 handicraft tools
- » Highest quality standards
- » Sustainability

Успех возможен только вместе

Success is only possible together

- » Наши клиенты платят нам зарплату – поэтому мы гарантируем самое высокое качество, лучший сервис и непрерывное развитие
- » Постоянные консультанты
- » Честное соотношение цена – качество
- » Быстрая обработка рекламаций
- » Многолетние отношения с клиентами
- » Эффективная коммуникация
- » Честный подход к выстраиванию деловых отношений
- » Надежность в достижении целей
- » Непрерывное внедрение улучшений общими усилиями
- » Своевременные платежи
- » Our customers pay our wages and salaries – therefore we guarantee highest quality, best service and constant development
- » Consistent contact persons
- » Fair price-performance ratio
- » Fast processing of complaints
- » longtime customer relationships
- » Good communication
- » Fair design of business relationships
- » Reliable with target commitments
- » Continuous joint improvements
- » Payments on time

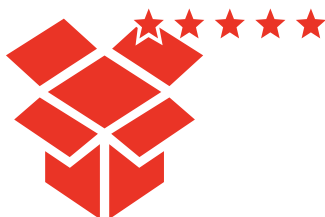

Инновации

Innovation

- » addi является инновационной компанией
- » Каждый год на рынок выходят новые инновационные продукты
- » Последовательные, инновационные производственные процессы и технологии обеспечивают нашу конкурентоспособность на будущее
- » Защищенный товарный знак
- » Правовая защита полезных моделей для различных продуктов и патенты на наши спицы, в том числе на международном уровне
- » addi is a company with passion for innovation
- » Every year, innovative product novelties are launched
- » Due to consistent focus on innovative production processes and technologies, we ensure our competitiveness for the future
- » Protected brand
- » Utility model protection for various products and patents for our needles, also on an international level

Настоящее семейное дело – «Сделано в Германии».

A real family affair – made in Germany.



Claudia Malcus, CEO (right) and her daughter Pauline Dörr, Assistance Management (left)

Тот, кто успешно производит спицы с 1829 года, знает, что о завтрашнем дне нужно думать уже сегодня. Устойчивое развитие играет важную роль при каждом нашем решении. Anyone who has been successfully producing needles since 1829 knows that you have to think about tomorrow today. Sustainable engagement plays a major role in every single decision we make.

Производство «Сделано в Германии» Production "Made in Germany"

93% продукции всего ассортимента addi производятся в Германии. Тем самым мы – единственный европейский производитель с полным ассортиментом вязальных спиц и крючков. Мы гордимся этим! Продукция addi отличается высочайшей надежностью и долговечностью.

93% of the products in the entire addi range are manufactured here in Germany. This makes us the only European producer with a full range of knitting needles and crochet hooks. We are proud of that! addi products are characterized by highest reliability and longevity.

Наш самый ценный актив – наши сотрудники Our most valuable good – our employees

В addi мы содействуем нашим молодым кадрам с помощью системы дуального образования и регулярно проводим их тренинги. Разумеется, в addi нет детского труда или заработного демпинга. Благодаря этому и большому вниманию к нашим сотрудникам, нам удается закреплять их в addi на длительное время. At addi, we promote our junior staff through the dual training system and provide training on a regular basis. At addi there is of course no child labor and no wage dumping. Thereby and through a lot of commitment to our employees, we succeed in retaining them to addi in the long term.

Устойчивое развитие в вопросах охраны окружающей среды Environmental sustainability

Тема безопасности труда для защиты коллектива имеет наивысший приоритет. Кроме того, соблюдение строгих экологических норм с постоянным контролем является для нас предметом особой заботы. Мы регулярно инвестируем в окружающую среду как в ресурс и поэтому с 2019 года участвуем в проекте Ökoprofit NRW. Более подробная информация на странице 11.

The issue of occupational safety for the protection of the workforce is a top priority. In addition, we attach great importance to compliance with strict environmental guidelines with constant monitoring is a major concern. We regularly

invest in the environment as a resource and have therefore been participating in the "Ökoprofit" project of Northrhine- Westphalia since 2019. More information on page 11.

Выбранные поставщики Selected suppliers

addi придает большое значение тщательному выбору поставщиков. При этом установление долгосрочных деловых отношений играет важную роль для addi. Многие сырьевые материалы поступают из нашего региона, что, в свою очередь, поддерживает устойчивое развитие благодаря коротким транспортным маршрутам. addi attaches great importance to the careful selection of suppliers. The development of long-term business relationships plays an important role for addi. Many raw materials come from the company's own region, which in turn supports sustainability through short transport routes.

Вместе мы вяжем спицами и крючками наше будущее.
Together we knit and crochet our future.



Thomas Selter, Chairman of the Advisory Board



Caroline Deutschmann, Management Production

Узнать больше
Learn more



Смена упаковки: Вопросы и ответы



Conversion of packaging: Questions and answers

Пластик – плохо, бумага – хорошо, стекло – целесообразная с экологической точки зрения упаковка, а без упаковки все равно лучше всего? Мы в addi решаем эти вопросы уже много-много лет. Потому что реальность гораздо сложнее.

Plastic is bad, paper is good, glass is an ecologically sensible packaging and unpackaged is the best anyway? These are the questions that we at addi have been dealing with for many, many years. Because the reality is much more complex.

Каким критериям должна отвечать упаковка addi? What criteria must addi packaging meet?

- » Большое разнообразие – упаковка должна быть гибкой для разных размеров изделий и разных серий, а также с возможностью индивидуализации для наших клиентов с собственной торговой маркой, даже в небольших количествах.
- » Европерфорация для розничных магазинов – и формат не слишком громоздкий, т.е. плоский и узкий.
- » Устойчивость к проколам – спицы имеют заостренные концы
- » Обозримость изделий и возможность многократного использования
- » Цены – по сравнению с азиатскими конкурентами не должны слишком сильно отличаться.
- » Производство в Германии – каждое наше изделие упаковывается вручную с любовью. При производстве 40 000 спиц в день упаковка не должна занимать непропорционально много времени.
- » A lot of diversity – the packaging has to be flexible for different sizes of products and different series, as well as customizable for customers of ours with their own brands, even in small quantities.
- » Euro perforation for retail stores – and a format that is not too bulky, i.e. flat and narrow.
- » Puncture resistant – needles have pointed tips
- » Visibility of the product and reusability.
- » Prices – compared to the Asian competitors this should not differ too much.
- » Production in Germany – Every single one of our products is packed with love by hand. With 40,000 needles produced per day, packing must not take a disproportionate amount of time.

Почему все еще используются полиэтиленовые пакеты? Why are poly bags still used?

- » Вряд ли существует альтернатива, отвечающая всем критериям – изделие видно, упаковка может быть использована повторно и поддается переработке, занимает мало места в местах продажи и при транспортировке.
- » Хорошая альтернатива картонной упаковке – бумажная упаковка далеко не всегда является лучшей для климата и окружающей среды. Хотя бумага и картон производятся из возобновляемой древесины, при их изготовлении используется много химических веществ, которые загрязняют сточные воды.
- » There is hardly an alternative that meets all the criteria – the product is visible, the packaging can be reused separated by type and requires little space at the point of sale and in transport.
- » A good alternative to cardboard packaging – by far paper packaging is not always the best for the climate and the environment. Because paper and cardboard are made from renewable wood, but many chemicals are used in the production that pollute the wastewater.

Что изменилось в новой упаковке? What has changed with the new packaging?

Вся упаковка, кроме полиэтиленовых пакетов, заменяется на картонную. Но по большей части это связано с тем, что есть упаковка, которая больше не отвечает нашим стандартам качества. addi выступает за прозрачность и открытость. Но также за устойчивое развитие и качество. Поиск баланса между этими двумя понятиями – наш ключ к успеху.

All packaging except poly bags is changed to cardboard packaging. But for the most part, rather because there is packaging that no longer meets our quality standards. addi stands for transparency and openness. But also for sustainability and quality. Finding the balance between the two latter is our key to success.

Узнать больше
Learn more



Планировать дальше. Двигаться дальше.

Plan ahead. Go ahead.



The company headquarters in Altena

Еще в 2020 году мы получили признанное и проверенное доказательство практической защиты окружающей среды и климата на предприятиях – Ökoprofit.

Устойчивое ведение бизнеса, экологичность бизнеса, приверженность сотрудников рациональному использованию ресурсов, обеспечение и привлечение квалифицированных работников – все это является и являлось вескими причинами для addi, чтобы участвовать в сертификации 2020 года и ресертификации 2022 года проекта Ökoprofit NRW.

Ökoprofit (Ökologisches Projekt Für Integrierte Umwelt-Technik – экологический проект интегрированных технологий для охраны окружающей среды) – это проект сотрудничества между городами и местными предприятиями с целью снижения эксплуатационных расходов при одновременном сохранении природных ресурсов.

Экологическая хроника addi:

- 2016** Инвестиции в ресурсосберегающую гальванику, приобретение энергоэффективной пневмосистемы
- 2017** Сокращение утечек в пневмосистемах
- 2019** Переоборудование освещения на производстве
- 2020/21** Последовательная установка теплоизоляции оборудования
- 2020/21** Приобретение птичьих домиков
- 2022** Финансовая поддержка коммунальных лесопосадок
- 2022** Посадка цветочного луга и строительство домика для насекомых
- 2022** Предложение лизинга электровелосипедов для сотрудников
- 2022** Введение 4-дневной рабочей недели при сохранении количества часов для экономии электроэнергии
- Будущее** Установка зарядной станции для электрических автомобилей

Already in 2020, we have received the recognized and proven certificate for practiced environmental and climate protection on in companies – Ökoprofit.

Sustainable business practices, environmentally friendly business practices, commitment of employees to the sustainable use of resources, securing and attracting skilled workers – these are and have been good reasons to take part in the certification 2020 and recertification 2022 of the “Ökoprofit” project in Northrhine-Westphalia.

Ökoprofit (Ecological Project For Integrated Environmental Technology) is a cooperation project between cities and the local economy with the aim of reducing operating costs while simultaneously conserving natural resources.

addi's environmental chronicle:

- 2016** Investment in a resource-efficient electroplating shop Acquisition of an energy-efficient compressed air system
- 2017** Reduction of leaks in compressed air systems
- 2019** Conversion of lighting in production
- 2020/21** Successive installation of machine insulation
- 2020/21** Purchase of birdhouses
- 2022** Financial support for municipal afforestation areas
- 2022** Planting of a flower meadow and construction of an insect house
- 2022** E-Bike leasing offer for employees
- 2022** Introduction of a 4-day-week with the same number of hours to save electricity
- Future** Installation of an e-charging station for cars



Узнать больше
Learn more

НОВИНКИ 2023

New Items 2023

НОВИНКА
NEW



Посмотреть все
на веб-сайте addi.
View all on the
addi website.

addiCraSyTrio Unicorn Long | 180-2

Сказочный мир расправляет свои крылья: в семействе addiUnicorn пополнение – набор из трех спиц addiCraSyTrio с розовой гнущейся леской. Благородная спиральная структура и блестящая поверхность придают элегантность спицам с наконечником Basic и наконечником Lace. Идеально подходят для носков, шапок, рукавов, воротников гольф или детской одежды. Доступны варианты толщиной от 2,0 до 5,0 мм и длиной 30 см.

Разумеется, «Сделано в Германии». | [Страница 21](#)

The fabulous world spreads its wings, because the addiUnicorn-family is getting a new addition with a set of three addiCraSyTrio-needles with pink, bendable rope. The elegant, spiral-shaped structure and the shiny surface lend the needles with a basic and a lace tip an extra portion of elegance. Perfect for socks, hats, sleeves, roll collars or baby clothes. Available in the thicknesses 2,0 to 5,0mm and in length 30cm (US 1-8, 11.8").

Made in Germany, of course. | [Page 21](#)

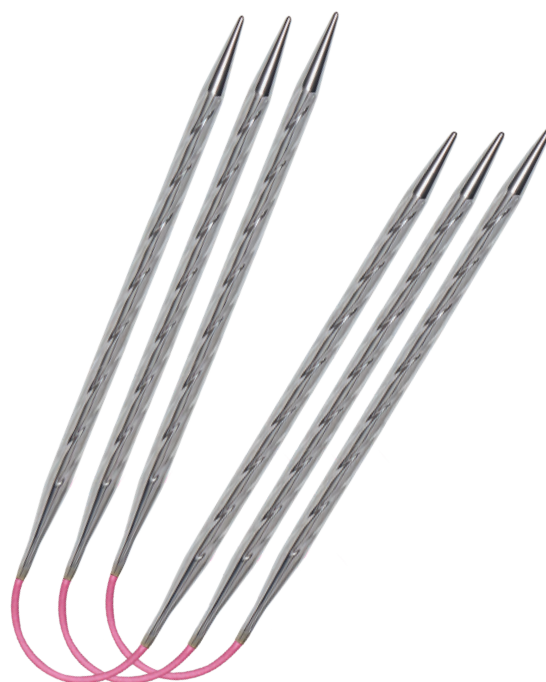

Теперь доступны от 2,0 мм
Все толщины без перехода
Now available from 2.0 mm (US 1)
In all sizes without transition

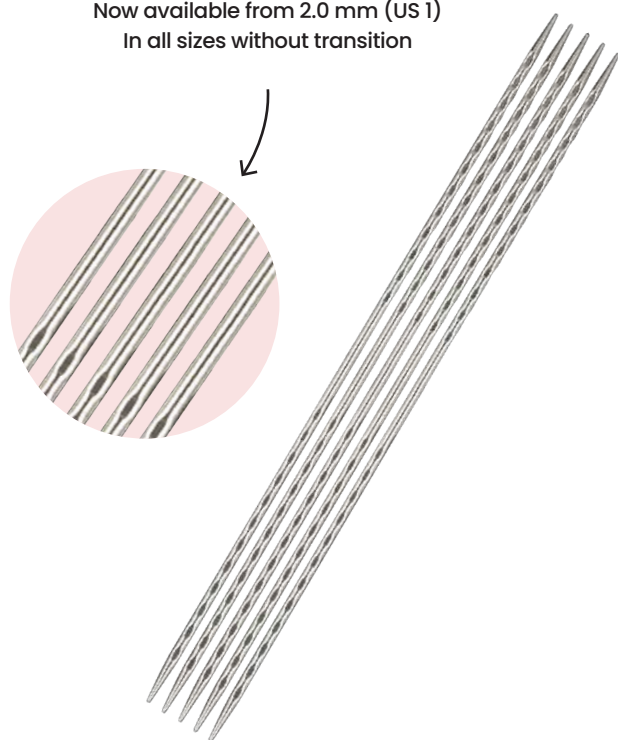

addiNovel Quintett | 170-2

После успеха спиц для кругового вязания addiNovel, а также addiCraSyTrio Novel и системы addiClick Novel, сердца всех любителей спиц для кругового вязания теперь бьются еще быстрее. Потому что addiNovel Quintett теперь доступны без перехода диаметром от 2,0 до 6,0 мм и длиной 20 см/ 23 см.

Разумеется, «Сделано в Германии». | [Страница 25](#)

After the success of the addiNovel circular knitting needles, as well as the addiCraSyTrio Novel and the addiClick-system Novel, all needle play hearts are now beating even higher. Because the addiNovel Quintett is now available without a transition in the diameters 2.0 to 6.0mm and lengths of 20cm/ 23 cm (US 1-10, 8/ 9").

Made in Germany, of course. | [Page 25](#)

Набор addiClick Unicorn Lace Long в чехле | 720-2

Ни одна спица-новинка не обходится без addiClick. Спиральные спицы для кругового вязания addiUnicorn теперь доступны и как сменная система спиц в модном розовом чехле с классным внутренним дизайном. Мерцающая элегантность спиц толщиной 3,5–8,00 мм с длинными наконечниками Lace и тремя розовыми лесками. | [Страница 38](#)

No needle novelty without addiClick. The spiral structure addiUnicorn circular knitting needles are now also available as an interchangeable needle system in a fancy pink case with a cool interior. Shimmering elegance from needle size 3.5 – 8.00 mm (US 4 – 11) with long lace needle tips. | [Page 38](#)



addiMultibag | 620-2

Сумка для всех спиц и чехлов. В новой сумке addiMultibag найдется место для всего ассортимента addi. Будь то спицы для кругового вязания, вязальные крючки, наборы спиц, addiClick, addiCraSyTrios, аксессуары и, и, и... Четыре секции легко отделяются друг от друга и комбинируются. В закрытом виде ничего не потеряется по пути, а в открытом – все будет сразу под рукой для рукоделия. Дома, в дороге или в путешествии – наконец-то в хаосе спиц наступит порядок. | [Страница 51](#)

One bag for all needles and cases. The new addiMultibag offers space for everything in the addi range. Whether circular knitting needles, crochet hooks, double pointed needles, addiClick, addiCraSyTrios, accessories and, and, and... The four sections can be easily separated and combined. Perfectly closed, nothing gets lost on the way and when open, everything is ready to hand. Whether at home, on the road or while traveling – finally order comes into the needle chaos. | [Page 51](#)



addi2You | 285-2 | 286-2 | 287-2

Может ли полезный аксессуар для рукоделия быть и украшением? Да, новое кольцо-наперсток из стерлингового серебра 925 пробы от addi, доступное размером S, M и L, сочетает в себе дизайн и нитенаправитель. Уникальное производство – «сделано в Альтене, Германия». | [Страница 52](#)

Can a useful needlework accessory also be a piece of jewelry? Yes, the new finger ring made of 925 sterling silver from addi, available in the sizes S, M and L, combines design and thread guide in one. Unique manufacture Made in Altena, Germany. | [Page 52](#)

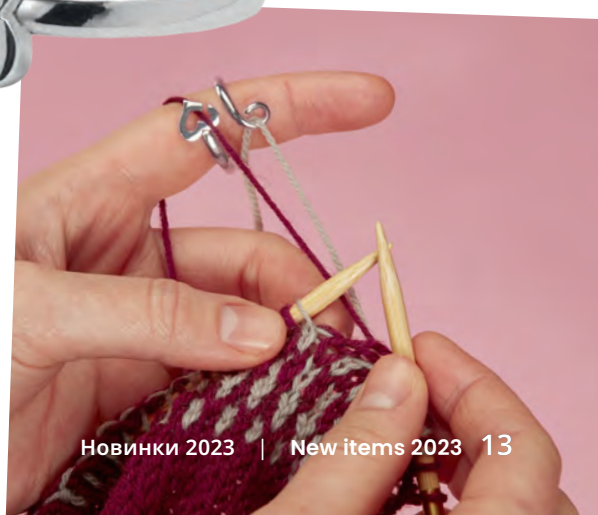

addiShapes | 536-2, 537-2, 538-2

Натуральность и точность. Основания для корзинок addiShapes, изготовленные из березовой древесины, представляют собой идеальную основу для корзин, сумок и многого другого: три различных набора, каждый из которых состоит из двух деревянных оснований. Вязанные спицами, вязанные крючками, изготовленные из шерсти или бумаги, в виде круга, овала или треугольника – здесь найдется что-то для любого творческого проекта. | Страница 52

Naturalness and precision. The basket bases addiShapes made of birch wood offer three different sets consisting of two wooden bases each and provide the perfect basis for baskets, bags and much more. Whether knitted, crocheted, made of wool or paper, as a circle, oval or triangle, there is something here for every creative project. | Page 52



536-2

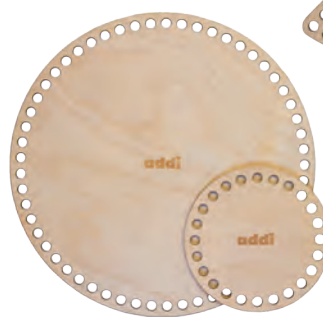

538-2



537-2



Новая упаковка New packagings

У addi все ярче и веселее! Упаковка спиц для кругового вязания addiUnicorn дала старт в 2022 году, и теперь она продолжается. В целом, теперь мы печатаем меньшим количеством краски и постепенно вводим новые цвета нашего корпоративного дизайна. Мы будем допечатывать только тогда, когда черная упаковка будет израсходована. Так что в наступающем году упаковка будет немного смешанной. Дополнительная цифровая информация и инструкции к изделиям addi снабжены ссылкой теперь также прямо на упаковке – addi.de

It will be bright and cheerful at addi! The start has made in 2022 the packaging of the addiUnicorn circular knitting needle and now it continues. Overall, we are now printing with less color and introduce the new colors of our corporate design step by step. We will only reprint when the black packaging has been used up. This means that the coming year will be a bit of a packaging mix. More digital information and instructions for the addi products are now also linked directly on the packaging – addi.de





Почтовые открытки addi | 360-0 + 380-0 addiPostcards

Заставьте любителей рукоделия улыбнуться – будь то забавные высказывания или красивые инструкции, большой выбор открыток от addi поможет вам. | [Страница 62](#)

Make needlework fans smile – whether with funny sayings or with beautiful instructions, the large selection of postcards from addi will help you. | [Page 62](#)

Приложение addi2go – новые функции addi2go app – new functions

Цифровой помощник по вязанию крючком и спицами снова обретает новые функции: Отныне доступны новые возможности, такие как функция поиска, возможность загружать фотографии загружать прямо в свои проекты, новые калькуляторы, например, калькулятор образцов петель. Счетчик рядов теперь имеет функцию отключения яркости, и многое другое. | [Страница 59](#)

The digital knitting and crochet assistant gets new functions again: From now on there are new features such as a search function, photos can be uploaded directly to your projects, further calculators like a stitch sample calculator have been added. The row counter now has a dark function, and much more. | [Page 59](#)

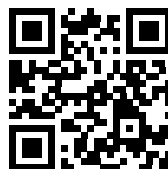

Чтобы скачать и опробовать, перейдите сюда:
To download and explore go here:

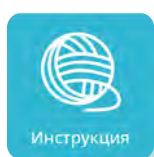

Инструкция

Фильтры для инструкций, а также наглядно сворачиваемые разделы в инструкциях.
Filters for tutorials + clearly foldable sections in instructions.

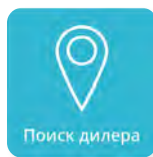

Поиск дилера

Поиск дилеров прямо в приложении.
Find retailers directly in the app.

Добавляйте собственные изображения в проекты.
Add your own images to projects.



Проекты

Счетчик рядов с режимом отключения яркости и функцией «всегда активен».
Row counter with dark mode and always on function.



Счетчик рядов



Интересные факты

Делитесь интересными фактами в социальных сетях.
Share Funfacts on social media.

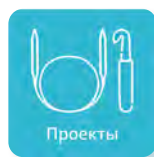

Проекты

Все размеры и длины наших спиц теперь также в приложении.
All needle sizes now also visible in the app.

Таблица носков теперь до 49 размера и с таблицей носков от мыска вверх.
Sock chart now up to size US 13,5 and with toe-up sock chart.

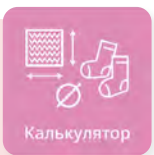

Калькулятор

Спицы для кругового вязания

Circular Knitting Needles

В производство спиц для кругового вязания addi вложен опыт с 1829 года. Именно поэтому Вы получаете в свое распоряжение премиальные продукты с идеальными переходами, гибкими лесками и гладкими, легкими наконечниками. Привычное вам качество addi – разумеется, «Сделано в Германии».

Our addi circular knitting needles benefit from manufacturing experience since 1829. This means premium products with perfect connections, flexible cords and smooth, light tips. addi quality – “Made in Germany”, of course!



Посмотреть все на веб-сайте addi.
View all on the addi website.

Спицы для кругового вязания addiClassic | 114-7 | 105-7

Наша классическая модель с латунными наконечниками, имеющими улучшенные поверхностные свойства, и позолоченной леской.

Our classic with surface-treated brass tips and gold cords.



	114-7		105-7																				
MM	1.5	1.75	2	2.25	2.5	2.75	3	3.25	3.5	3.75	4	4.5	5	5.5	6	6.5	7	8	9	10	12	15	
US	000	00	0	1	2	3	4	5	6	7	8	9	10	10.5	10.75	11	13	15	17	19			
20 см	8"		•		•		•	•	•	•													
30 см	12"		•	•	•	•	•	•	•	•	•	•	•										
40 см	16"	•	•	•	•	•	•	•	•	•	•	•	•	•	•	•	•	•	•	•	•	•	•
50 см	20"	•	•	•	•	•	•	•	•	•	•	•	•	•	•	•	•	•	•	•	•	•	•
60 см	24"	•	•	•	•	•	•	•	•	•	•	•	•	•	•	•	•	•	•	•	•	•	•
80 см	32"	•	•	•	•	•	•	•	•	•	•	•	•	•	•	•	•	•	•	•	•	•	•
100 см	40"	•	•	•	•	•	•	•	•	•	•	•	•	•	•	•	•	•	•	•	•	•	•
120 см	47"	•	•	•	•	•	•	•	•	•	•	•	•	•	•	•	•	•	•	•	•	•	•
150 см	60"	•	•	•	•	•	•	•	•	•	•	•	•	•	•	•	•	•	•	•	•	•	•

Спицы для кругового вязания addiClassic Long | 108-7

Спицы для кругового вязания увеличенной длины.
Extra long circular knitting needles.

MM	2	2.5	3
US	0	1	2
200 см	80"	•	•
250 см	100"	•	•
300 см	120"	•	•

Спицы для кругового вязания addiClassic Extra | 109-7

Спицы для кругового вязания самых разных вариантов длины и толщины в соответствии с Вашими индивидуальными предпочтениями. По запросу.

Circular knitting needles in various diameters and length according to your wishes. On request.



addi Classic

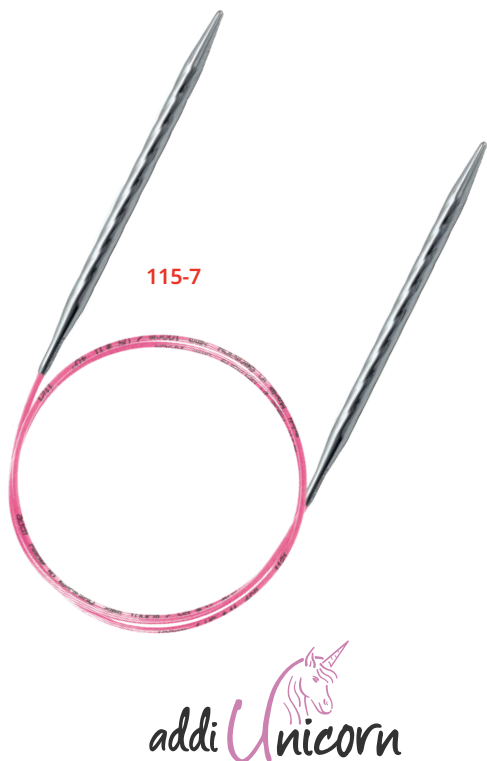

Спицы для кругового вязания addiUnicorn | 115-7

К addi приходит волшебство. Магия единорога снова находит свое воплощение в двух наконечниках спиц для кругового вязания addi и леске addi с известным высоким качеством. Благородная, спиральная структура единорога массирует руки во время вязания, а блестящая и переливающаяся поверхность придает спицам addi с наконечниками Basic долю элегантности. С воодушевлением может быть создано вязаное изделие.

Now it's going to be fabulous at addi. The magic of the unicorn can be found in two addi circular needle points and a cable in popular addi quality. The classic, spiral structure of the unicorn massages the hands while knitting and the shiny, shimmering surface lend the addi needle with basic tips a measure of elegance. The knitted piece can be made boldly.

MM		2.0	2.5	3	3.25	3.5	3.75	4	4.5	5	5.5	6	6.5	7	8
US		0	1	2	3	4	5	6	7	8	9	10	10.5	10.75	11
60 см	24"	•	•	•	•	•	•	•	•	•	•	•	•	•	•
80 см	32"	•	•	•	•	•	•	•	•	•	•	•	•	•	•
100 см	40"	•	•	•	•	•	•	•	•	•	•	•	•	•	•
120 см	47"	•	•	•	•	•	•	•	•	•	•	•	•	•	•
150 см	60"	•	•	•	•	•	•	•	•	•	•	•	•	•	•

addiClassic Lace | 715-7 | 775-7

Очень острые латунные спицы, имеющие улучшенные поверхностные свойства, для ажурных узоров.

Lace knitting needles with plated brass tips for very fine patterns.



MM	715-7		775-7															
	1.5	1.75	2	2.25	2.5	2.75	3	3.25	3.5	3.75	4	4.5	5	5.5	6	6.5	7	8
US	000	00	0	1	2	3	4	5	6	7	8	9	10	10.5	10.75	11		
40 см	16"	•	•	•	•	•	•	•	•	•	•	•	•	•	•	•	•	•
50 см	20"	•	•	•	•	•	•	•	•	•	•	•	•	•	•	•	•	•
60 см	24"	•	•	•	•	•	•	•	•	•	•	•	•	•	•	•	•	•
80 см	32"	•	•	•	•	•	•	•	•	•	•	•	•	•	•	•	•	•
100 см	40"	•	•	•	•	•	•	•	•	•	•	•	•	•	•	•	•	•
120 см	47"	•	•	•	•	•	•	•	•	•	•	•	•	•	•	•	•	•
150 см	60"	•	•	•	•	•	•	•	•	•	•	•	•	•	•	•	•	•

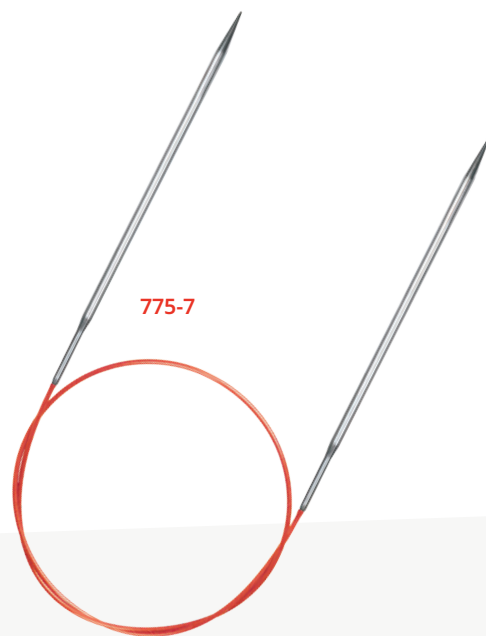

Прочитать историю
Read Story



addi.de – история

Наша классическая модель – спицы для кругового вязания addi
Our addi Circular Knitting Needles



Прочитать историю
Read Story



addi.de – история

addiNovel – эргономичные спицы для ажурных узоров

addiNovel – ergonomic fine knitting needles

Я восхищена!

Уважаемые дамы и господа из Selter, попробовав дешевый продукт, который, как оказалось, не дает плавного перехода от наконечника к леске, я приобрела продукт Вашей фирмы в магазине Stoff und Stil: Я восхищена! Даже небольшие круги (рукава и т. п.) можно вязать по кругу благодаря гибкости спиц для кругового вязания!

ГЕРТРУД Б. ПО ЭЛЕКТРОННОЙ ПОЧТЕ

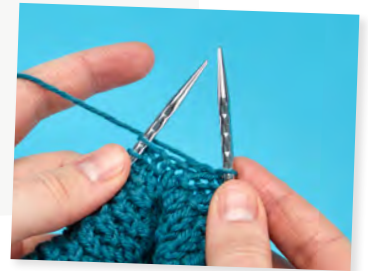

717-7

Спица для кругового вязания addiNovel | 717-7

Спицы для ажурных узоров квадратной формы, которые легко держать в руках и которыми легко вязать. Для всех, кто предпочитает не очень плотную вязку. Благодаря полой конструкции ряды петель идеально входят в металлические желобки и все равно отлично скользят. Для плотной вязки и матированной пряжи мы рекомендуем использовать стандартные спицы для кругового вязания addiClassic 105-7.

Lace knitting needles with ergonomic design for effortless holding and knitting. This is ensured by square, rounded edges and a textured surface. For those who want to work precisely or have problems with their hands. For tight knitting and for dull yarns we recommend the normal addiClassic circular knitting needles 105-7.

MM	2.0	2.25	2.5	2.75	3	3.25	3.5	3.75	4	4.5	5	5.5	6	6.5	7	8
US	1	1	1	1	2	3	4	5	6	7	8	9	10	10,5	10,75	11
40 см	16"	•	•	•	•	•	•	•	•	•	•	•	•	•	•	•
50 см	20"	•	•	•	•	•	•	•	•	•	•	•	•	•	•	•
60 см	24"	•	•	•	•	•	•	•	•	•	•	•	•	•	•	•
80 см	32"	•	•	•	•	•	•	•	•	•	•	•	•	•	•	•
100 см	40"	•	•	•	•	•	•	•	•	•	•	•	•	•	•	•
120 см	47"	•	•	•	•	•	•	•	•	•	•	•	•	•	•	•
150 см	60"	•	•	•	•	•	•	•	•	•	•	•	•	•	•	•

LACE
addiNovel



Спицы для кругового вязания addiNature Olive Wood | 575-7

Спицы для кругового вязания addiNature из оливкового дерева объединяют лучшие качества первоклассной древесины и красивый дизайн. Концы очень прочные, имеют интересный рисунок и обладают уникальными свойствами. Они покрыты натуральным воском, имеют очень гладкую поверхность и приятно лежат в руке. Разумеется, «Сделано в Германии».

addiNature olive wood needles combine the positive aspects of high-quality wood with a beautiful design. The tips are very stable, beautifully grained and each unique. They are finished with a natural high-quality wax and fit perfectly in the hand. Made in Germany, of course!



575-7

addiNature
Olive Wood

MM		3	3.25	3.5	3.75	4	4.5	5	5.5	6	6.5	7	8	9	10	12
US		2	3	4	5	6	7	8	9	10	10.5	10.75	11	13	15	17
40 см	16"	•	•	•	•	•	•	•	•	•	•	•	•	•	•	•
50 см	20"	•	•	•	•	•	•	•	•	•	•	•	•	•	•	•
60 см	24"	•	•	•	•	•	•	•	•	•	•	•	•	•	•	•
80 см	32"	•	•	•	•	•	•	•	•	•	•	•	•	•	•	•
100 см	40"	•	•	•	•	•	•	•	•	•	•	•	•	•	•	•
120 см	47"	•	•	•	•	•	•	•	•	•	•	•	•	•	•	•
150 см	60"	•	•	•	•	•	•	•	•	•	•	•	•	•	•	•



555-7

addiNature
Bamboo

Спицы для кругового вязания addiNature Bamboo | 555-7

Невероятно гладкие поверхности с идеальными переходами и тончайшими наконечниками из бамбука самого высокого качества – разумеется, «Сделано в Германии».

Bamboo knitting needles. Very fine surfaces with perfect connections and finest tips made out of high quality bamboo – Made in Germany, of course!

MM		2.5	3	3.25	3.5	3.75	4	4.5	5	5.5	6	6.5	7	8	9	10	12
US		1	2	3	4	5	6	7	8	9	10	10.5	10.75	11	13	15	17
40 см	16"	•	•	•	•	•	•	•	•	•	•	•	•	•	•	•	•
50 см	20"	•	•	•	•	•	•	•	•	•	•	•	•	•	•	•	•
60 см	24"	•	•	•	•	•	•	•	•	•	•	•	•	•	•	•	•
80 см	32"	•	•	•	•	•	•	•	•	•	•	•	•	•	•	•	•
100 см	40"	•	•	•	•	•	•	•	•	•	•	•	•	•	•	•	•
120 см	47"	•	•	•	•	•	•	•	•	•	•	•	•	•	•	•	•
150 см	60"	•	•	•	•	•	•	•	•	•	•	•	•	•	•	•	•



Прочитать историю
Read Story



addi.de – история

Тайна хорошей бамбуковой спицы

The secret of a good bamboo needle

Спицы для кругового вязания addiChampagner | 405-7

Высококачественные пластмассовые спицы для кругового вязания с золотистыми блестками.

Circular knitting needles, made from high quality plastic with gold glitter.

MM	7	8	9	10	12	15	20	25
US	10,75	11	13	15	17	19	36	50
60 см	24"	•	•	•	•	•	•	•
80 см	32"	•	•	•	•	•	•	•
100 см	40"	•	•	•	•	•	•	•
120 см	47"	•	•	•	•	•	•	•
150 см	60"	•	•	•	•	•	•	•

405-7 (20-25)

405-7 (7-15)



addiChampagner

addiSockenwunder Lace | 710-7

У спицы для кругового вязания addiSockenwunder LACE длиной 25 см для тонкой пряжи более длинная рабочая спица имеет наконечник LACE длиной 70 мм, а более короткая спица длиной 45 мм имеет стандартный наконечник. На этих мини-спицах вязание носков стало предельно простым занятием, т. к. более длинный наконечник легче держать. Также подходят для вязания рукавиц, рукавов, митенок и детской одежды.

The 25 cm long circular needle addiSockenwunder LACE for fine yarns has a LACE point of 70 mm on the longer working needle and a normal tip on the shorter needle with a length of 45 mm. Sock knitting becomes very easy with this miniature needle because the longer tip is easier to grip. Other possible uses include gloves, sleeves, cuffs or baby clothes.

MM	2	2,5	3	3,25	3,5	3,75	4	4,5	5
US	0	1	2	3	4	5	6	7	8
25 см	10"	•	•	•	•	•	•	•	•

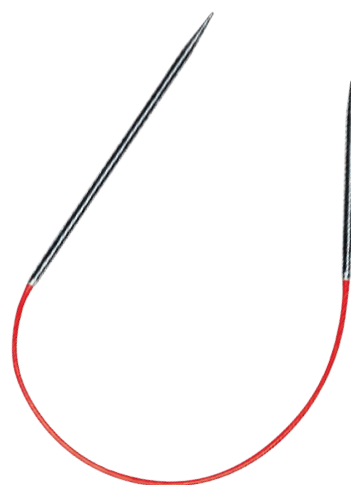

710-7

addiSockenwunder LACE



Прочитать инструкцию
Read tutorial

addi.de - инструкция | Online tutorial

Вязать носки с помощью
addiSockenwunder

Knitting socks with the addiSockwunder

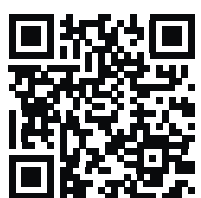

addi CraSy Trio

Разработано совместно со специалистом широкого профиля Сильвией Раш / CraSy

Developed with the multitalented Sylvie Rasch / CraSy

Благодаря этой мировой новинке addi удалось совершить революцию в круговом вязании! addiCraSyTrio – набор из трех гибких спиц позволяет с легкостью вязать изделия даже самого маленького диаметра. Это возможно благодаря невероятно гибкой средней части спицы, которую удобно держать в любой руке. При вязании круговыми рядами петли распределяются по двум спицам и предельно легко провязываются третьей спицей – то есть спицы нужно менять только два раза в ряду! По отдельности спицы можно также использовать для вязания косичкой. addiCraSyTrio позволяет легче и быстрее вязать не только носки, но и рукавицы, митенки, рукава, шапки и детскую одежду. Разумеется, «Сделано в Германии».

addi is revolutionising with a world first knitting in rounds. With the addiCraSyTrio, the triple set of flexible double pointed needles knitting even the smallest of diameters is a child's play. This is possible due to the special flexibility of the middle section of the needle, which enables it to fit to every hand. When knitting in rounds, the stitches are distributed across two needles and simply knitted with the third needle – so only two needle changes are needed per round! Individual needles can also be used as stitchholders. With addiCraSyTrio, it is easier, quicker and simpler to knit not just socks; gloves, leg-warmers, sleeves, hats or baby clothes are also no longer a problem. Of course, "Made in Germany"!



Посмотреть все на веб-сайте addi.
View all on the addi website.



addiCraSyTrio Unicorn Long | 180-2

Сказочный мир расправляет свои крылья: в семействе addiUnicorn пополнение – набор из трех спиц addiCraSyTrio с розовой гнущейся леской. Благородная спиральная структура и блестящая поверхность придают элегантность спицам с наконечником Basic и наконечником Lace. Идеально подходят для носков, шапок, рукавов, воротников гольф или детской одежды. Доступны варианты толщиной от 2,0 до 5,0 мм и длиной 30 см. Разумеется, «Сделано в Германии».

The fabulous world spreads its wings, because the addiUnicorn-family is getting a new addition with a set of three addiCraSyTrio-needles with pink, bendable rope. The elegant, spiral-shaped structure and the shiny surface lend the needles with a basic and a lace tip an extra portion of elegance. Perfect for socks, hats, sleeves, roll collars or baby clothes. Available in the thicknesses 2,0mm to 5,0mm and in length 30cm.

Made in Germany, of course. ...

MM	2	2.25	2.5	2.75	3	3.25	3.5	3.75	4	4.5	5
US	0	1	2	2	2	3	4	5	6	7	8
30 cm	11,8"	•	•	•	•	•	•	•	•	•	•



ЗАЩИЩЕНО ПАТЕНТОМ
PATENT PROTECTED



560-2

addiCraSyTrio
Bamboo Short

addiCraSyTrio Bamboo Short | 560-2

Для всех, кто не любит вязать на металлических спицах, по желанию клиентов были изготовлены спицы addiCraSyTrio BAMBOO с бамбуковыми наконечниками. Толщина спиц 2,0-5,0 мм принесет радость любителям вязания, которые предпочитают работать с натуральными материалами. For those who are less fond of knitting with metal, addiCraSyTrio BAMBOO is also available upon customer request, with bamboo points. Available in sizes 2.0 – 5.0 mm, they make those knitters happy who prefer to work with natural materials.

ММ	2	2,25	2,5	2,75	3	3,25	3,5	3,75	4	4,5	5
US	0	1	2	2	2	3	4	5	6	7	8
24 см	9,5"	•	•	•	•	•	•	•	•	•	•

ЗАЩИЩЕНО ПАТЕНТОМ | PATENT PROTECTED



561-2

addiCraSyTrio
Bamboo Long

addiCraSyTrio Bamboo Long | 561-2

Спицы addiCraSyTrio BAMBOO доступны с увеличенной длиной наконечников для крупных рук и изделий большого диаметра. С их помощью легко вязать шапки, рукава, воротники гольф и детскую одежду, даже с использованием толстой пряжи. Каждая спица имеет наконечники длиной прибл. 12,5 см, соединенные золотистой леской addi длиной прибл. 5 см. Доступны варианты толщиной 4-8 мм.

The addiCraSyTrio BAMBOO are also available with longer tips for large hands and larger diameters. Now thick yarns for hats, sleeves, turtlenecks or baby clothes can be easily knitted. Approx. 12.5 cm long tips combined with an addi gold cord of approx. 5 cm. Available in sizes 4-8 mm.

ММ	4	4,5	5	5,5	6	6,5	7	8
US	6	7	8	9	10	10,5	10,75	11
30 см	11,8"	•	•	•	•	•	•	•

Отзывы клиентов | Customer testimonial

Мечта о вязании носков

С помощью этих спиц мне удалось связать свою первую пару носков! Поскольку у меня спастический паралич рук и ног, мелкая моторика и координация очень трудны для меня. Однако с помощью спиц Trio я смогла вязать. У меня в руке всего две спицы, и спицы не соскальзывают, в отличие от спиц для кругового вязания. Я могу безусловно рекомендовать эти спицы!

Так что мечта вязать носки все-таки сбылась!

ЮЛИЯ С. ПО ЭЛЕКТРОННОЙ ПОЧТЕ



addiCraSyTrio Short | 160-2

При помощи набора из трех гибких спиц addiCraSyTrio для вязания носков, изготовленных из специально обработанной латуни, каждая с одним наконечником BASIC и одним наконечником LACE, можно абсолютно легко вязать изделия даже самого маленького диаметра.

With the addiCraSyTrio, the triple set of flexible sock knitting needles, each with a BASIC and a LACE point, knitting even the smallest of diameters is child's play.

ММ	2	2,25	2,5	2,75	3	3,25	3,5	3,75	4	4,5	5
US	0	1	2	2	2	3	4	5	6	7	8
21 см	8,3"	•	•	•	•	•	•	•	•	•	•

ЗАЩИЩЕНО ПАТЕНТОМ | PATENT PROTECTED

addiCraSyTrio Long | 161-2

Горячо любимые спицы addiCraSyTrio из металла также доступны в версии с увеличенной длиной наконечников для крупных рук и большого количества петель – одинаково хорошо подходят для вязки носков, шапок, рукавов и детской одежды. Каждая спица имеет наконечники длиной прибл. 10,5 см (1x Basic + 1x Lace) с золотистой леской addi длиной прибл. 5 см.

The highly popular addiCraSyTrio metal are also available with longer tips for large hands and also for many stitches – for socks, hats, sleeves or baby clothing.

Approx. 10.5 cm long tips (1x Basic + 1x Lace) combined with an addi gold cord of approx. 5 cm.

ММ	4	4,5	5	5,5	6	6,5	7	8
US	6	7	8	9	10	10,5	10,75	11
26 см	10,2"	•	•	•	•	•	•	•

ЗАЩИЩЕНО ПАТЕНТОМ | PATENT PROTECTED

addiCraSyTrio Novel Long | 770-2

addiCraSyTrio Novel из специально обработанной латуни – это отлично себя зарекомендовавший набор из трех гибких спиц для вязания носков, однако в исполнении с 2 наконечниками LACE эргономичного квадратного дизайна, т. е. с квадратными закругленными краями и структурированной поверхностью. С их помощью можно абсолютно легко вязать изделия даже самого маленького диаметра без напряжения для рук и плеч. Особого внимания заслуживает наконечник длиной 125 мм, который идеально подойдет для крупных рук. Доступны варианты толщиной 2,0–8,0 мм.

The addiCraSyTrio Novel LONG made of refined brass is the proven 3-piece set of flexible sock knitting needles, but with 2 LACE tips in ergonomic square design, i.e. with square rounded edges and a textured surface. This makes it very easy to knit even the smallest diameters and light on the hands and shoulders. Particularly noteworthy is the tip length of 125 mm, ideal for larger hands. Available in the diameters 2.0 – 8.0 mm.

ММ	2	2,25	2,5	2,75	3	3,25	3,5	3,75	4	4,5	5	5,5	6	6,5	7	8
US	0	1	2	2	2	3	4	5	6	7	8	9	10	10,5	10,75	11
30 см	11,8"	•	•	•	•	•	•	•	•	•	•	•	•	•	•	•

ЗАЩИЩЕНО ПАТЕНТОМ | PATENT PROTECTED

addi СДЕЛАНО В ГЕРМАНИИ

160-2



Победитель премии по дизайну German Design Award 2018

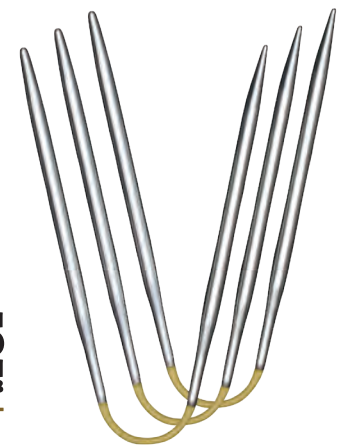

addiCraSyTrio Short

161-2

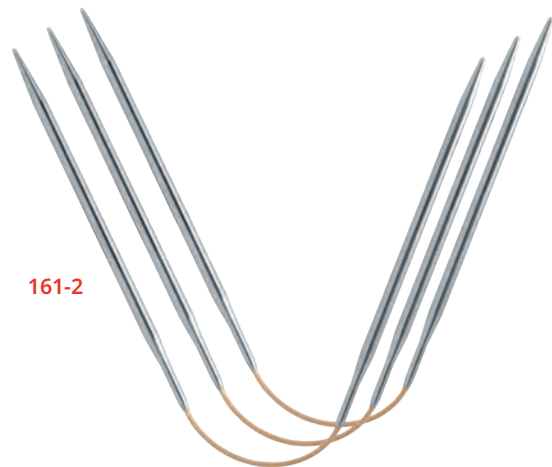

addiCraSyTrio Long

770-2



addiCraSyTrio Novel Long

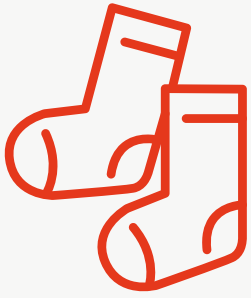

Бесплатное руководство для клиентов

Инструкция addiCraSyTrio | 818-0
DIN A5, 148 x 210 мм
Также доступно для загрузки на сайте

Free instruction addiCraSyTrio | 818-0
DIN A5, 148x210mm
Also as free download available



Бесплатное руководство для клиентов

addiSockenwunder | 817-0
DIN A5, 148 x 210 мм – также доступно для загрузки на сайте

Free instruction
addiSockwunder | 817-0
DIN A5, 148x210mm – Also as free download available:



Инструкции на addi.de и в приложении [addi2go](#) | Online sock knitting tutorials

Все о вязании носков – краткий обзор!

На нашем сайте и в приложении [addi2go](#) Вы найдете инструкции по вязанию носков с помощью наборов спиц, [addiCraSyTrio](#) и [Sockenwunder](#). Здесь есть инструкции для вязания носков сверху вниз и от мыска – с соответствующими таблицами, а также инструкции для различных узоров мыска, пятки и паголенка. Просто посмотрите и начинайте вязать.

You will find instructions for knitting socks with the DPN, [addiCraSyTrio](#) and the [Sockwunder](#) on our website as well as in the [addi2go](#) app.

There are instructions for top-down and toe-up socks with matching charts as well as instructions for heels and caps. Just take a look and start knitting.



Вязание носков сверху вниз + от мыска

Наборы спиц

Double Pointed Needles

Невероятно гладкие наконечники, легкие, высококачественные материалы, идеальная обработка и кропотливая ручная работа, а также многолетний опыт и высокое качество: Вот что Вы получаете с чулочными спицами addi – разумеется, «Сделано в Германии».

A set of 5 double pointed needles with smooth tips, lightweight, high-quality materials, perfect results even for elaborate needlework and the benefit of years of experience and quality – this is what you get with our double pointed needles “Made in Germany”, of course!



Посмотреть все на веб-сайте addi.
View all on the addi website.



170-2

Набор спиц addiNovel Quintett | 170-2

После успеха спиц для кругового вязания addiNovel, а также addiCraSyTrio Novel и системы addiClick Novel, сердца всех любителей спиц для кругового вязания будут теперь биться еще быстрее. Набор из 5 спиц LACE со структурой Novel для легкого и непринужденного вязания. Теперь доступны без перехода и в дополнительных толщинах.

After the success of the addiNovel circular knitting needles, as well as the addiCraSyTrio Novel and the addiClick-System Novel, all needle hearts will now fly even higher. The set of 5 LACE-needles with the Novel structure for effortless and relaxed knitting.

ЕВРОПЕЙСКАЯ ЗАРЕГИСТРИРОВАННАЯ ПОЛЕЗНАЯ МОДЕЛЬ
EUROPEAN UTILITY MODEL

mm	2	2.5	3	3.5	4	4.5	5	5.5	6
us	0	2	4	6	8	7	8	9	10
20 cm	8"	•	•	•	•	•	•	•	•
23 cm	9"							•	•



LACE
addiNovel
Quintett.



Прочитать инструкцию
Read tutorial

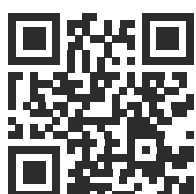

addi.de – инструкция | Online tutorial

Вязать войлочные тапочки с помощью набора спиц, addiCraSyTrio или addiExpress

Knitting felt slippers with DPN, addiCraSyTrio or addiExpress

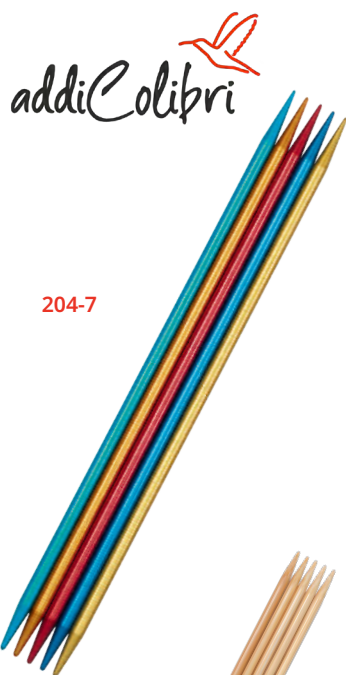

204-7

Набор спиц addiColibri | 204-7

addiColibri – возможно, самые легкие в мире спицы для вязания носков. В красивом дизайне с модными расцветками, каждая спица оснащается одним наконечником Basic и одним наконечником Lace.

addiColibri – probably the lightest double pointed needles in the world. Each with a tip for basic and lace knitting for precise needlework – perfectly, also for hats.

ЗАЩИЩЕНО СЕРТИФИКАТОМ DPMA
PROTECTED BY DPMA

MM	2	2,25	2,5	2,75	3	3,25	3,5	3,75	4	4,5	5	5,5	6	7	8
US	0	2	2	2	4	5	6	7	8	7	8	9	10	10,75	11
15 см	6"	•	•	•	•	•	•	•	•	•	•	•	•	•	•
20 см	8"	•	•	•	•	•	•	•	•	•	•				
23 см	9"											•	•	•	•



501-7

Набор спиц addiNature Bamboo | 501-7

Сверхлегкие спицы из первоклассного бамбука.

Bamboo double pointed knitting needles, extremely light, from the finest bamboo.

MM	2	2,5	3	3,25	3,5	3,75	4	4,5	5	5,5	6	6,5	7	8	9	10
US	0	1	2	3	4	5	6	7	8	9	10	10,5	10,75	11	13	15
15 см	6"	•	•	•	•	•	•	•	•	•	•	•	•	•		
20 см	8"	•	•	•	•	•	•	•	•	•	•	•	•	•	•	•

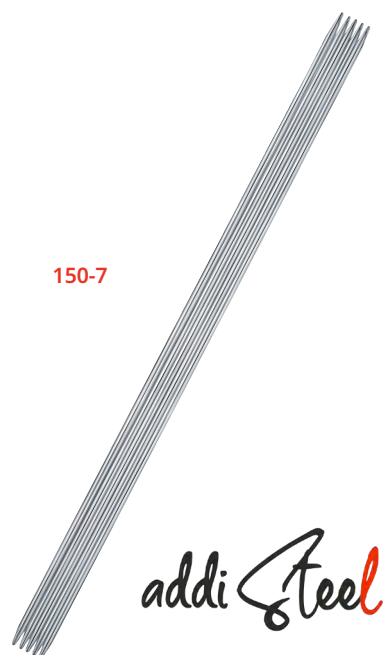

150-7

Набор спиц addiSteel | 150-7

Чулочные спицы из стали с улучшенными поверхностными свойствами.

Они помогут с легкостью связать рукавицы и чулки своим любимым.

Double pointed steel needles with plated surface. With these needles it's easy to knit fine socks, stockings and gloves for loved-ones.

MM	1,25	1,5	1,75	2	2,25	2,5	3
US		000	00	0		1	2
20 см	8"	•	•	•	•	•	•

Набор спиц addiSock | 201-7

Чулочные спицы, сверхлегкое исполнение, изготовлены из высококачественного алюминия, жемчужно-серые, гладкие, для комфортной работы даже с изделиями большой толщины.

Ultralight, pearl grey, smooth, high quality aluminium double pointed needles, making them easier to use, even at higher thicknesses.

MM	2	2,5	3	3,25	3,5	3,75	4	4,5	5	5,5	6	7	8
US	0	1	2	3	4	5	6	7	8	9	10	10,75	11
10 см	4"	•	•	•	•	•							
15 см	6"	•	•	•	•	•							
20 см	8"	•	•	•	•	•	•	•	•				
23 см	9"									•	•	•	•
40 см	16"	•	•	•	•	•	•	•	•	•			

201-7



addiSock

Набор спиц addiChampagner | 401-7

Чулочные спицы из высококачественной пластмассы с золотистыми блестками, «Сделано в Германии». 7 и 8 мм, цельные и прочные, от 9 до 15 мм полые и легкие: полностью изготовлены из пластмассы с блестками и безупречными переходами, удлинены до 25 см для облегчения работы. В исполнении толщиной 20 мм используются наконечники Champagner и белая пластмассовая трубка.

High quality plastic double pointed needles with gold glitter, "Made in Germany", of course! 7 and 8 mm (US 10,75 - 11) are solid and stable, 9 to 15 mm (US 13 - 19) are hollow and light – made entirely from glitter plastic with perfect connections and lengthened to 25 cm, making them easier to use. Size 20 mm (US 36) with gold glitter tips and white plastic tube.

MM	7	8	9	10	12	15	20
US	10,75	11	13	15	17	19	36
20 см	8"	•	•				
25 см	10"			•	•	•	•

401-7
(7 + 8)

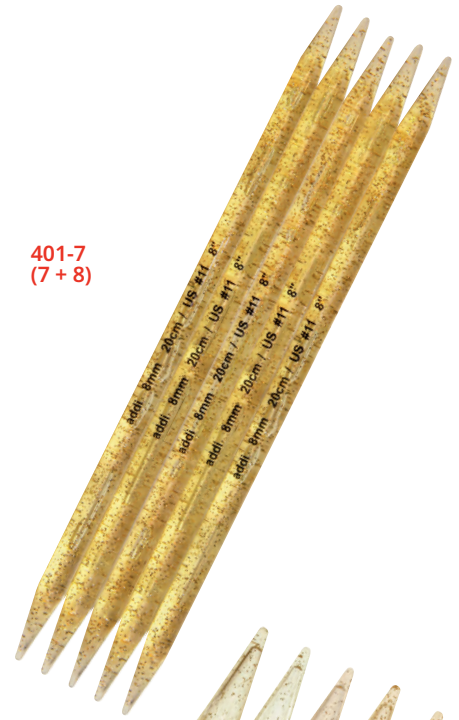

addiChampagner



401-7
(9-15)

Прямые спицы для вязания

Single Pointed Needles

Если предпочитаете вязать более традиционным способом, советуем Вам обратить внимание на прямые спицы addi, которые поставляются неизменно высокого качества и безукоризненной отделки – разумеется, «Сделано в Германии».

If you want something more traditional, addi's range of classic single pointed needles offer high quality and perfect results every time – "Made in Germany", of course!



Посмотреть все на веб-сайте addi.
View all on the addi website.

addi Tradition

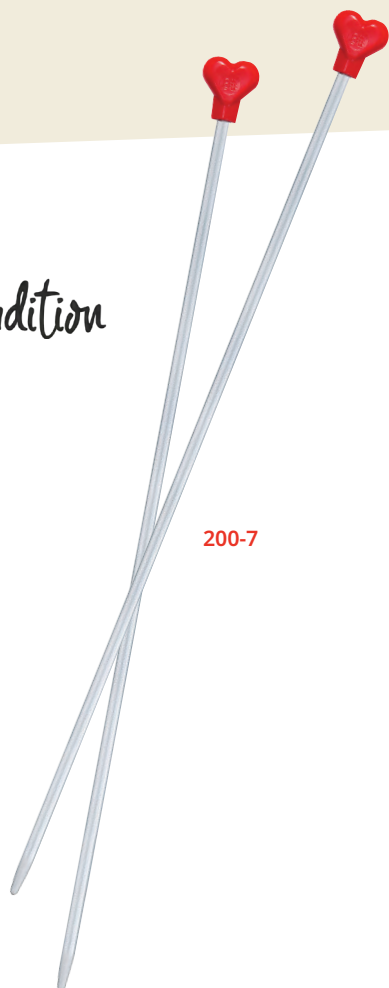

200-7

Прямые спицы для вязания addiTradition | 200-7

Прочный и легкий алюминий, жемчужно-серый, с гладкой, блестящей поверхностью.

Single pointed needles, solid and light aluminium, smooth-grey, bright surface.

MM	2	2.5	3	3.25	3.5	3.75	4	4.5	5	5.5
US	0	1	2	3	4	5	6	7	8	9
20 см	8"	•	•	•	•	•	•	•	•	•
35 см	14"	•	•	•	•	•	•	•	•	•
40 см	16"	•	•	•	•	•	•	•	•	•

Прямые спицы для вязания addiNovel | 217-7

Прочный и легкий алюминий, жемчужно-серый, эргономичный квадратный дизайн, т. е. с квадратными закругленными кромками и структурированной поверхностью. Благодаря этому все любители прямых спиц для вязания теперь также могут воспользоваться преимуществами инновационной модели addiNovel.

Solid and light aluminium, pearl grey, in an ergonomic design with square rounded edges and a textured surface. So, all fans of single pointed needles can now also benefit from the advantages of the innovative addiNovel.

MM	2	2.5	3	3.25	3.5	3.75	4	4.5	5	5.5
US	0	1	2	3	4	5	6	7	8	9
35 см	14"	•	•	•	•	•	•	•	•	•

LACE
addi Novel

217-7



addi  ampagner

400-7
(6-8)

Спицы для кругового вязания

Прямые спицы для вязания | 400-7

Прямые спицы из высококачественной пластмассы с золотистыми блестками. Варианты 6, 7 и 8 мм цельные и прочные, варианты от 9 до 20 мм полые и легкие. Улучшенные поверхностные свойства. Single pointed needles with gold glitter. 6, 7 and 8 mm (US 10 - 11) are solid and stable, 9 to 20 mm (US 13 - 36) are hollow and light made from high quality plastic. Improved surfaces.

ММ	6	7	8	9	10	12	15	20
US	10	10,75	11	13	15	17	19	36
35 см	14"	•	•	•	•	•	•	•
40 см	16"	•	•	•	•	•	•	•



400-7
(9-20)

addi Nature
Bamboo



500-7

Прямые спицы для вязания addiNature Bamboo | 500-7

Гладкие от природы из самого лучшего бамбука. Bamboo single pointed needles, smooth and natural, from the finest bamboo.

ММ	2	2,5	3	3,25	3,5	3,75	4	4,5	5	5,5	6	7	8	9	10	12	15
US	0	1	2	3	4	5	6	7	8	9	10	10,75	11	13	15	17	19
25 см	10"	•	•	•	•	•	•	•	•	•	•	•	•	•	•	•	•
35 см	14"	•	•	•	•	•	•	•	•	•	•	•	•	•	•	•	•

Вязальные крючки

Crochet Hooks

Любители вязания крючком также найдут для себя все необходимое в ассортименте addi: Различные и частично эргономичной формы крючки из металла, пластмассы, бамбука, оливкового и орехового дерева любой требуемой толщины и превосходного качества способны удовлетворить любые пожелания. А если нет? – Тогда мы сделаем их Вам под заказ – разумеется, с уровнем качества «Сделано в Германии».

Crochet fans will also get their money's worth from addi's range. A high quality selection of metal, plastic, ergonomically shaped, bamboo, olivewood and walnut crochet hooks in a wide range of sizes should meet all your crocheting needs – and if they don't? We'll make something that does – "Made in Germany", of course!

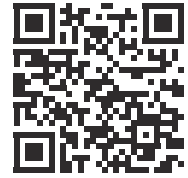

Посмотреть все на веб-сайте addi. View all on the addi website.

Вязальные крючки addiWrap в чехле | 630-2

Для всех любителей удобных для руки крючков из оливкового дерева теперь есть красивый сворачиваемый чехол, который удобно носить в небольшой сумке или рюкзаке.

Материал: Вощеный холст и хлопок

СОДЕРЖИМОЕ

11 вязальных крючков толщиной 2–6 мм

addiWrap Crochet Hook case for all lovers of the hand-flattering olive wood crochet hooks, there is now a beautiful roll-up case that is practical to carry in a small bag or rucksack.

Material: Waxed canvas and cotton.

CONTENT

11 Crochet hooks in sizes 2–6 mm

MM	2	2.5	3	3.25	3.5	3.75	4	4.5	5	5.5	6
US	0	1	2	3	4	5	6	7	8	9	10
15 см	6"	•	•	•	•	•	•	•	•	•	•



630-2

Чехол для вязальных крючков addiWrap, пустой | 631-2

addiWrap Crochet Hook case, empty



631-2

577-7



addi Nature
Olive Wood

Крючки для вязания шерстью addiNature Olive Wood | 577-7

Великолепное оливковое дерево также используется для изготовления ручек вязальных крючков. Ручки увеличенной длины очень прочные и не скользят, имеют превосходный рисунок и поэтому обладают уникальными свойствами. Они повторяют дизайн популярных вязальных крючков 148-й серии и предлагают клиентам в качестве альтернативы ручку из необыкновенно красивой древесины. Поверхность обработана высококачественным маслом. Толщина варьирует от 2 до 8 мм. Невероятно красивые вязальные крючки – разумеется, «Сделано в Германии».

The beautiful olive wood has been fashioned into a crochet hook handle. The extra-long handles are stable and do not slip, they have a beautiful grain and therefore individual patterns. Their design is deviated from the popular 148 crochet hook design, offering customers a different handle made from an exceptionally nice wood. The surface is refined with high-quality oil. Sizes from 2 to 8 mm (US 0 - 10). Exciting new hooks – “Made in Germany”, of course.

мм	2	2.5	3	3.25	3.5	3.75	4	4.5	5	5.5	6	7	8
us	0	1	2	3	4	5	6	7	8	9	10	10,75	11
15 см	6"	•	•	•	•	•	•	•	•	•	•	•	•
17,5 см	6,8"											•	•

Крючки для вязания тонкой пряжей addiNature Olive Wood | 578-7

Популярные ручки из оливкового дерева с великолепным рисунком теперь доступны и для крючков вязания тонкой пряжей. Толщина предлагаемых изделий варьирует от 0,5 мм до 1,75 мм.

The beloved olive wood handles with the beautiful grain are also available for fine crochet hooks. They are available in sizes from 0.5 mm to 1.75 mm.

мм	0.5	0.6	0.75	1	1.25	1.5	1.75
us						000	00
15 см	6"	•	•	•	•	•	•



Любимое изделие addi | addi favorite

Вязальные крючки addiNature из оливкового дерева

«Я люблю этот инструмент с деревянной ручкой и чудесным рисунком. Тем самым каждый крючок уникален. Он прекрасно лежит в руке, я могу вязать им несколько часов подряд без каких-либо проблем.»

УТЕ КРУГМАНН

Крючки для вязания шерстью addiNature Walnut Wood | 587-2

addi делает ставку на еще один натуральный продукт. Треугольный крючок для вязания шерсти с популярной структурой NOVEL изготовлен из грецкого ореха. Филигранный рисунок древесины и тонкая структура придают ему особый вид. Древесина благородная, гладкая и устойчивая к изгибу.

В сочетании с характерным рисунком и темным цветовым оттенком каждая ручка выглядит индивидуально и декоративно. Роскошь для рук – разумеется, «Сделано в Германии».

addiNature Walnut Wool Crochet Hook: The triangular wool crochet hook with the popular NOVEL structure is made out of walnut. The filigree wood pattern and the fine structure give the wood a distinctive look. The wood is noble, smooth and resistant to bending.

In combination with its characteristic grain and the dark colour shade, each handle looks individual and decorative. Luxury for the hands – “Made in Germany”, of course!

MM	2	2,5	3	3,25	3,5	3,75	4	4,5	5	5,5	6
US	0	1	2	3	4	5	6	7	8	9	10
16 см	6,3"	•	•	•	•	•	•	•	•	•	•

587-2



addi Nature
Walnut Wood

Крючки для вязания шерстью addiNature Bamboo | 545-7

Конечно, вязать крючком: крючки из самого лучшего бамбука тончайшей работы. Bamboo crochet hooks, smooth and natural, from the finest bamboo.

MM	2	2,5	3	3,25	3,5	3,75	4	4,5	5	5,5	6	7	8	9	10	12
US	0	1	2	3	4	5	6	7	8	9	10	10,75	11	13	15	17
15 см	6"	•	•	•	•	•	•	•	•	•	•	•	•	•	•	•

545-7



addi Nature
Bamboo



Прочитать историю
Read story



addi.de – история | addi story

Самые частые ошибки при вязании крючком и как их избежать.

Most common mistakes in crochet and how to avoid them.



148-7

addiColour

Крючки для вязания шерстью addiColour | 148-7

Алюминий облегчает правильный поворот. Вращающаяся передняя часть позволяет подобрать индивидуальное положение. The aluminium crochet hooks are easy on your hands. Front part turnable for your preferred position.

ММ	2	2.5	3	3.25	3.5	3.75	4	4.5	5	5.5	6
US	0	1	2	3	4	5	6	7	8	9	10
15 см	6"	•	•	•	•	•	•	•	•	•	•
		■	■	■	■	■	■	■	■	■	■

Крючки для вязания шерстью addiChampagner | 445-7

Крючки для вязания из высококачественной пластмассы с золотистыми блестками. Crochet hooks, high-quality plastic with gold glitter.

ММ	6	7	8	9	10	12	15	20
US	10	10.75	11	13	15	17	19	36
15 см	6"	•	•	•	•	•	•	
23 см	9"							•



445-7
(6-10)

445-7
(12-20)

addiChampagner

Крючки для вязания шерстью addiPur | 245-7

Гладкий крючок для идеального вязания, алюминий, жемчужно-серый. Модель 245-7 теперь также доступна в размере 7, 8, 10 и 12 мм. Невероятно красиво: золотистая поверхность крючков толщиной 7-12. Скорее даже украшение, чем инструмент для рукоделия – разумеется, «Сделано в Германии».

Smooth with a perfect hook, aluminium, pearl grey. 245-7 is now also available in 7, 8, 10 and 12 mm. The gold surface in thicknesses 7-12 is particularly attractive. It's more like a piece of jewellery than a hand tool – "Made in Germany", of course.

ММ	2	2.5	3	3.5	4	4.5	5	6	7	8	10	12
US	0	1	2	4	6	7	8	10	10.75	11	15	17
15 см	6"	•	•	•	•	•	•	•	•	•	•	•

addiPur

245-7
(2-6)

245-7
(7-12)



addiSwing

addiSwing
140-7

addiSwing Maxi
141-7



Победитель премии
по дизайну German
Design Award 2018



140-7
Сделано в Германии

Крючки для вязания шерстью

addiSwing Maxi | 141-7

Эргономичные вязальные крючки стали еще лучше. Конструкция ручки была переработана и усилена изнутри – поэтому они подойдут даже тем, кто предпочитает более плотную вязку. Модель addiSwing Maxi получила удлиненный крючок. Тщательно продуманная и идеально реализованная концепция – разумеется, «Сделано в Германии».

We've made even more improvements to our ergonomic crochet hook. The handle has been redesigned and strengthened inside – therefore also suitable for people who crochet more tightly. The addiSwing Maxi is available with longer hooks. Well thought out and perfect for you – “Made in Germany”, of course!

MM	2	2.5	3	3.25	3.5	3.75	4	4.5	5	5.5	6
US	0	1	2	3	4	5	6	7	8	9	10
17 см	7,7"	•	•	•	•	•	•	•	•	•	•

Крючки для вязания шерстью addiSwing | 140-7

Эргономичные вязальные крючки стали еще лучше. Конструкция ручки усилена изнутри – поэтому они подойдут даже тем, кто предпочитает более плотную вязку. Тщательно продуманная и идеально реализованная концепция – разумеется, «Сделано в Германии».

We've made even more improvements to our ergonomic crochet hook. The handle has been strengthened inside – therefore also suitable for people who crochet more tightly. Well thought out and perfect for you – “Made in Germany”, of course!

ЗАЩИЩЕНО СЕРТИФИКАТОМ DPMA
PROTECTED BY DPMA

MM	2	2.5	3	3.25	3.5	3.75	4	4.5	5	5.5	6	7	8
US	0	1	2	3	4	5	6	7	8	9	10	10,75	11
16 см	6,3"	•	•	•	•	•	•	•	•	•	•	•	•

Крючки для вязания тонкой пряжей

addiSwing Mini | 145-7

Малые крючки Swing для тонкой пряжи. Непревзойденная по своей эргономике модель, имеющая толщину 0,5–1,75, предлагает те же преимущества, что и ее более крупные модификации. Удобный изгиб ручки, высококачественные материалы и качественное изготовление – разумеется, «Сделано в Германии».

The small addiSwing crochet for fine wool. The Ergonomic Star, in thicknesses 0.5 – 1.75, offers you all the advantages of its larger models. Comfortably curved handle, high-quality materials and easy to use – “Made in Germany”, of course!

MM	0.5	0.6	0.75	1	1.25	1.5	1.75
us						000	00
16 см	6,3"	•	•	•	•	•	•



145-7

Набор вязальных крючков addiColours в чехле | 648-2

В наборе addiColours Вы найдете девять вязальных крючков популярной 148-й серии разных размерных модификаций – практичные, элегантные и наглядно упакованные – разумеется, «Сделано в Германии».

The addiColours case contains the popular 148 crochet hook in 9 different sizes, practical, elegant and clearly packaged – “Made in Germany”, of course!

MM	2	2,5	3	3,25	3,5	3,75	4	4,5	5	5,5	6
US	0	1	2	3	4	5	6	7	8	9	10
15 см	6"	•	•	•	•	•	•	•	•	•	•
		■	■	■	■	■	■	■	■	■	■

addiColours



Набор крючков для вязания шерстью addiSwings в чехле | 640-2

Элегантный тканевый чехол addiSwings с 7 эргономичными крючками для вязания addiSwing. В практической, наглядной и красивой упаковке.

СОДЕРЖИМОЕ

7 крючков для вязания addiSwings (тип 140)

Elegant addiSwings case made out of a robust textile structure with 7 ergonomic addiSwing crochet hooks. Practical and orderly and pretty.

CONTENT

7 addiSwing crochet hooks (Type 140)

MM	2	3	4	5	6	7	8
US	0	2	6	8	10	10,75	11
16 см	6,3"	•	•	•	•	•	•
		■	■	■	■	■	■

addiSwings



Чехол addiSwings, пустой | 646-2

Элегантный чехол addiSwings из высококачественного текстиля, способный вместить 7 крючков для вязания addiSwing. Практичное, наглядное и красивое место для хранения Вашей коллекции addiSwing.

Elegant empty addiSwings case made of high quality textile for 7 addiSwing crochet hooks. Practical, orderly, and a pretty storage solution for your collection of addiSwing hooks.

addiTun



265-7

Двусторонний крючок для тунисского вязания addiTun | 265-7

Незаменимые помощники для тех, кто увлекается ручным тунисским вязанием – двусторонние вязальные крючки от addi. У них две вязальные головки и изготовлены они из прочного алюминия. Специальная обработка поверхности придает ей превосходную гладкость, благодаря чему пряжа легко скользит. Двусторонние вязальные крючки удобно ложатся в руку и имеют очень малый вес. Крючки выпускаются толщиной 2-6 мм – и разумеется, с уровнем качества «Сделано в Германии». A practical supporter for the Tunisian crocheting handicrafts trend – the double-headed crochet hooks from addi. They have two hook heads and are made from sturdy aluminium. The surface is crafted to be super smooth so that the yarn slides well. These double-headed crochet hooks fit comfortably in the hand and are super lightweight. They are made in sizes 2 - 6 mm (US 0 - 10) - and of course with "Made in Germany" quality.

MM	2	2,5	3	3,5	4	4,5	5	5,5	6
US	0	1	2	4	6	7	8	9	10
15 см	6"	•	•	•	•	•	•	•	•

230-7

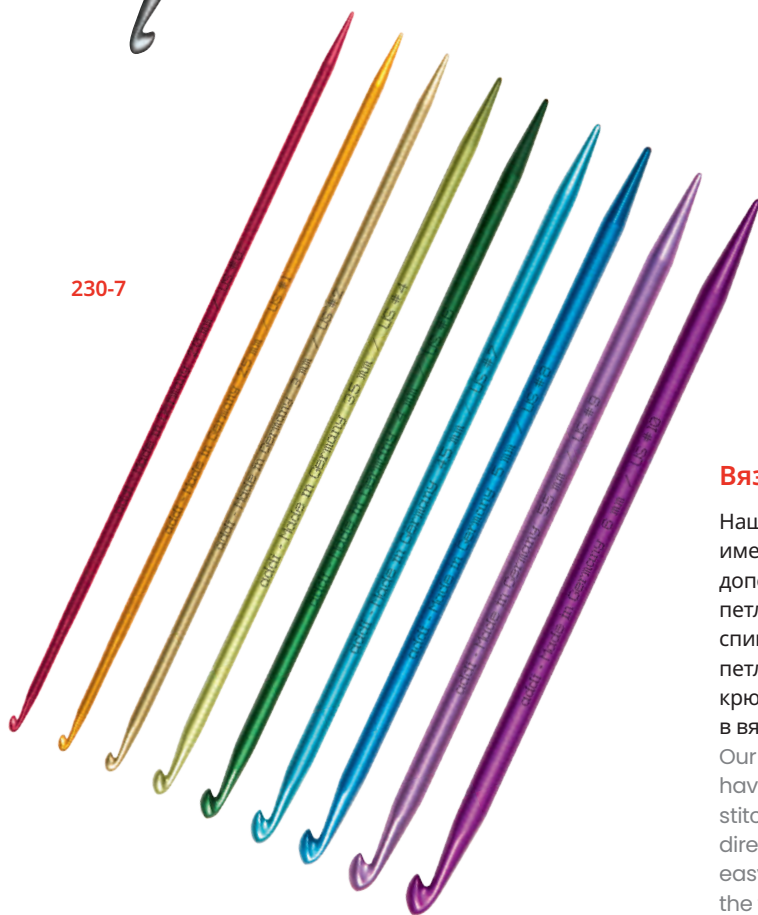

Вязальные крючки-спицы addiDuett | 230-7

Наши цветные анодированные крючки для вязания addiDuett имеют удобное тонкое острие на конце. Благодаря этой дополнительной функции с помощью крючка можно набирать петли и сразу их провязывать с помощью острия вязальной спицы. Также с их помощью можно без труда поднять спущенные петли и сразу их провязать. С острием на конце и нитью на крючке в вязание также можно продеть страховочную нить в вязаное изделие.

Our colourful anodised addiDuett crochet hooks from addi, have a practical, slim tip at the end. With this additional function, stitches can be picked up with the crochet hook, and knitted directly with the knitting needle tip. Running stitches are also easy to pick up with it, and can be knitted directly. With the tip at the front, and a thread on the hook, you also have the option of pulling rescue threads in your knit work.

addiDuett

MM	2	2,5	3	3,5	4	4,5	5	5,5	6
US	0	1	2	4	6	7	8	9	10
15 см	6"	•	•	•	•	•	•	•	•



Крючки для вязания тонкой пряжей addiFine | 113-7

Глянцевая поверхность серебристого цвета с усовершенствованной ручкой.

Silver shiny surface with an improved haptic feel.

MM	0.5	0.6	0.75	1	1.25	1.5	1.75
US						000	00
13 см	5"	•	•	•	•	•	•

Крючки для вязания тонкой пряжей addiPur без ручки | 130-7

Глянцевая поверхность серебристого цвета – лучшее качество для самой тонкой работы.

Silver shiny surface – a top performance for the finest work.

MM	0.5	0.6	0.75	1	1.25	1.5	1.75
US						000	00
13 см	5"	•	•	•	•	•	•

Крючок для тунисского вязания addiTun | 262-7

Алюминий, жемчужно-серый, для великолепной ручной работы.
Tunisian crochet hooks, smooth-grey aluminium, for beautiful handcrafts.

MM	2	2.5	3	3.5	4	4.5	5
US	0	1	2	4	6	7	8
35 см	14"	•	•	•	•	•	•



113-7

addiFine



130-7

addiPur

262-7

addiTun



Любимое изделие addi | addi favorite

Пестрые спицы-крючки addiDuett

Мои абсолютные фавориты – пестрые спицы-крючки addi: addiDuett и addiColibri. Их анодированная поверхность – просто неоспоримый плюс для моего ослабленного натяжения нити. Кроме того, они все очень легкие, и я не могу представить свой ассортимент спиц без addiDuett с их многочисленными возможностями использования.

КАРОЛИНА П.

addiClick

addiClick – это запатентованная система соединения для вязания спицами и крючком без ограничений: С помощью этого премиального набора одним движением руки можно комбинировать наконечники различных пар спиц addi с леской addi разной длины – по индивидуальному желанию вновь и вновь. Кто хочет, может вязать с левой и правой стороны наконечниками разной толщины, в любой момент меняя размер наконечников, устанавливать новые лески и всего существует более 500 возможных комбинаций. Всего один щелчок – без ключей и винтов, стоит только повернуть и защелкнуть. Все лески и спицы системы addiClick совместимы между собой – и разумеется, «Сделано в Германии».

addiClick is the patented plug-and-knit system for neverending knitting and crocheting enjoyment: This premium needle set features many addi needle pairs and addi cords in different lengths that are quickly combined to create the exact circular knitting needle you need. Knit with different needle tips on the right or left, change needle sizes whenever you need, vary the cord. Flexibility and creativity accompany you wherever you go and whatever the knitting project might be. One click – without key and screws just with a turn and a click. All cords and needles of the addiClick system are compatible and "Made in Germany".



Посмотреть все на веб-сайте addi. View all on the addi website.

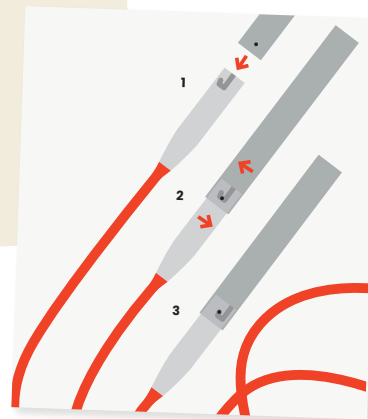

НОВИНКА
NEW

720-2



Набор addiClick Unicorn Lace Long в чехле | 720-2

Ни одна спица-новинка не обходится без addiClick. Спиральные спицы для кругового вязания addiUnicorn теперь доступны и как сменная система спиц в модном розовом чехле с классным внутренним дизайном. Мерцающая элегантность с длинными парами спиц Lace (3,5–8,00 мм), 3 розовые лески (60 см, 80 см и 100 см), 1 соединитель, 1 брошь Unicorn и 1 addiGrip – разумеется, «Сделано в Германии».

No needle novelty without addiClick. The spiral structure addiUnicorn circular knitting needles are now also available as an interchangeable needle system in a fancy pink case with a cool interior. Shimmering elegance with Lace Long needle pairs in size 3.5 - 8.00 mm (US 4 - 11), 3 pink cords (60, 80 and 100 cm), 1 connector, 1 unicorn brooch and 1 addiGrip - "Made in Germany", of course.



addiClick
Unicorn

Набор addiClick Novel Lace Short в чехле | 730-2

Набор addiClick Novel Lace Short в чехле | 740-2

Эргономичные спицы для ажурных узоров addiNovel с квадратными закругленными кромками и структурированной поверхностью теперь также доступны для замены в составе набора addiClick в чехле. Чехлы доступны в двух тканевых вариантах синего цвета. На выбор предлагаются версия Lace Long и версия Lace Short. В состав обоих наборов входят пары спиц 3,5–8,0 мм.

В чехле Lace Short находятся 5 красных лесок addi длиной 40, 50, 60, 80 и 100 см.

Чехол Lace Long содержит 3 лески addi-SOS длиной 60, 80 и 100 см. 1 соединитель, 1 золотистая брошь addi и 1 вспомогательное приспособление addiGrip для удобного захвата наконечников и лесок входят в состав обоих наборов – разумеется, «Сделано в Германии».

The ergonomic addiNovel fine knitting needles with square rounded edges and a structured surface are also available as addiClick cases for changing. The cases are available in two blue textile structures. Available in a LACE LONG and a LACE SHORT version. Both contain needle pairs of 3.5 – 8.0 mm. The LACE SHORT case contains 5 red addi cords in the lengths 40, 50, 60, 80 and 100 cm.

The LACE LONG case contains 3 addi-SOS cords in 60, 80 and 100 cm. 1 connector, 1 addi gold brooch and 1 addiGrip for easy gripping of the tips and cords are included in both cases – naturally “Made in Germany”.



730-2



740-2

Аксессуары Accessories

addiClick Novel

Наконечники addiClick Novel Short | 736-7

Наконечники addiClick Novel Long | 746-7

addiClick Novel Short needle tips.

addiClick Novel Long needle tips.

MM	3.5	3.75	4	4.5	5	5.5	6	6.5	7	8
US	4	5	6	7	8	9	10	10,5	10,75	11



736-7

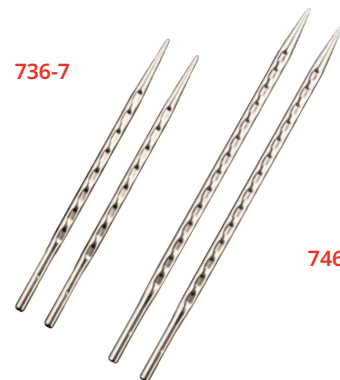

746-7

Регулятор набора петель в виде сердечек

addiClick HeartStopper | 699-2

По многочисленным пожеланиям клиентов регулятор набора петель HeartStopper был разработан для системы addiClick. Теперь при помощи крючков addiClick HOOK можно легко и удобно выполнять тунисское вязание. Или просто зафиксировать вязание на леске addi. Содержимое: 2 шт. в картонной упаковке.

Due to numerous customer requests, the HeartStopper was developed for the addiClick system. Now it's comfortable and effortless to do Tunisian-style crocheting with addiClick HOOK crochet hooks. Besides you can simply “park” your needlework on an addi cord. Content: 2 pieces in a package.



699-2



Набор addiClick Lace Short в чехле | 750-2

Система соединения addiClick со спицами для ажурного вязания. В комплект чехла входят 8 пар коротких спиц addi (3,5–8 мм), 5 красных лесок addi (40 см, 50 см, 60 см, 80 см и 100 см), 1 соединитель, 1 золотистая брошь addi и 1 вспомогательное приспособление addiGrip.

The addiClick interchangeable knitting system with lace needles. The case includes 8 pairs of short addi LACE needle tips (3.5–8 mm/US 4–11), 5 red addi cords (40 cm, 50 cm, 60 cm, 80 cm, and 100 cm/16", 20", 24", 32" and 40"), 1 connector, 1 addi gold pin and 1 addiGrip.

addiClick

Lace Short

Аксессуары Accessories

Наконечники addiClick Lace Short | 756-7

Lace Short needle tips.

ММ	3,5	3,75	4	4,5	5	5,5	6	6,5	7	8
US	4	5	6	7	8	9	10	10,5	10,75	11

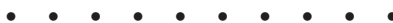

addiClick Lace Short

Лески и соединитель | 758-7

Дополнение для полного набора: 5 лесок (40 см, 50 см, 60 см, 80 см и 100 см) и 1 соединитель. Соединитель предназначен для удлинения лесок, а также для заделки концов лески, чтобы зафиксировать вязание. Все лески addiClick совместимы с любыми системами addiClick.

Set of 5 ropes (40 cm, 50 cm, 60 cm, 80 cm and 100 cm; 16", 20", 24", 32", 40") and 1 connector. The connector is useful for lengthening the cord with another one as well as for securing the end of the cord. All addiClick-cords are compatible with all addiClick-systems.

758-7



Лески addiClick Lace Short, по отдельности | 759-7

40 см, 50 см, 60 см, 80 см, 100 см, 120 см, 150 см

addiClick LACE SHORT-cord, single

(40 cm, 50 cm, 60 cm, 80 cm, 100 cm, 120 cm, 150 cm / 16", 20", 24", 32", 40", 60", 80")



760-2

Набор addiClick Lace Long в чехле | 760-2

Система соединения addiClick для спиц, используемых для ажурного вязания, с удлиненными наконечниками. В комплект чехла входят 8 пар спиц addi (3,5–8 мм), 3 красных лески addiSOS (60 см, 80 см и 100 см), 1 соединитель, 1 золотистая брошь addi и 1 вспомогательное приспособление addiGrip.

The addiClick interchangeable knitting system with lace needles with long tips. The case includes 8 pairs of addi lace LONG needle tips (3.5–8 mm/US 4–11), 3 red addiSOS cords (60 cm, 80 cm and 100 cm/24", 32" and 40"), 1 connector, 1 addi gold pin and 1 addiGrip.

addiClick
Lace Long

Аксессуары Accessories

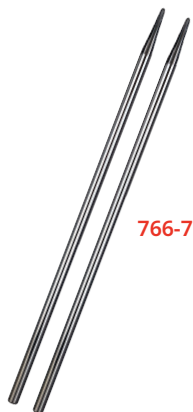

766-7

Наконечники addiClick Lace Long | 766-7

addiClick Lace LONG needle tips.

MM	3,5	3,75	4	4,5	5	5,5	6	6,5	7	8
US	4	5	6	7	8	9	10	10,5	10,75	11

• • • • • • • • • •

Набор лесок addiClick SOS | 768-7

Лески addiSOS® позволяют маркировать и фиксировать ряды петель в сложных узорах, если некоторые из них все же понадобится немного распустить.

В наборе представлены варианты длиной 60 см, 80 см и 100 см. Все лески addiClick совместимы с любыми системами addiClick.

The addiSOS®lifeline cords allow you to mark and secure a line when knitting complicated patterns, if you need to unravel some rows. Lengths 60 cm, 80 cm and 100 cm (24", 30" and 40") in a set. All addiClick-cords are compatible with all addiClick-systems.

Лески addiClick SOS, по отдельности (60 см, 80 см, 100 см, 120 см) | 769-7

addiClick SOS cords, single
(60 cm, 80 cm, 100 cm, 120 cm/ 24", 32", 40", 47")



768-7



680-2

addiClick
by Woolly Hugs

addiClick by Woolly Hugs – разработано совместно с Вероникой Хуг | 680-2

Невероятно вместительный набор addiClick заставит сердце каждой любительницы рукоделия биться чаще. Он разработан совместно с экспертом в области рукоделия Вероникой Хуг из Woolly Hugs и наряду с широким ассортиментом спиц также включает оригинальные аксессуары addi. Все изделия addiClick совместимы между собой. В набор входят 8 пар наконечников addiClick BASIC (3,5–8 мм), 5 вязальных крючков addiClick HOOK (4–8 мм), 4 лески addiSOS (9, 40, 60, 80 см), 1 соединитель, 1 ножницы Goldmarie, 1 измерительная лента, 1 штопальная игла, 10 маркировщиков петель addiLove, 2 регулятора набора петель в виде сердечек addiClick HeartStopper, 1 калибратор, 1 золотистая брошь addi.

The very extensive addiClick case addiClick by Woolly Hugs, will make any craft lover's heart beat faster. Developed in cooperation with the craft expert Veronika Hug from "Woolly Hugs", it also contains original addi accessories, as well as a large range of needles. All addiClick products are compatible. The case contains 8 pairs of addiClick BASIC tips (3.5 - 8.0 mm /US 4 - 11), 5 addiClick HOOK crochet hooks (4.0-8.0 mm/US 6-11), 4 addiSOS cords (9, 40, 60, 80 cm/4", 16", 24", 32"), 1 connector, 1 scissor Goldmarie, 1 tape measure, 1 darning needle, 10 addiLove stitch markers, 2 addiClick HeartStopper, 1 needle gauge, 1 addi gold pin.

Разработано совместно с автором бестселлеров Вероникой Хуг
Developed in cooperation with Veronika Hug

Woolly Hugs
Instruments

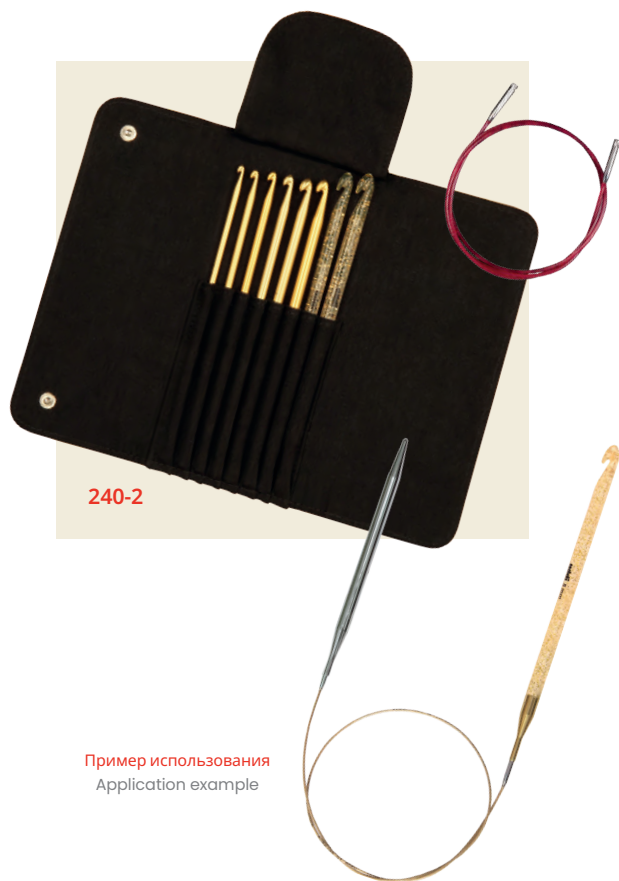

240-2

Пример использования
Application example

Набор вязальных крючков addiClick в чехле | 240-2

Запатентованная система соединения addiClick с вязальными крючками в качестве аксессуара для системы addiClick. Идеальное решение для комбинированного вязания: одна сторона вязальным крючком, вторая сторона вязальной спицей. В набор входят 8 вязальных крючков addiClick (3,5–8,0 мм): 6 алюминиевых вязальных крючков и 2 вязальных крючка из высококачественной пластмассы с золотистыми блестками.

The patented addiClick interchangeable knitting system with crochet hooks as an accessory for the addiClick system. The case includes 8 crochet hooks 3.5 - 8.0 mm (US 4 - 11) - 6 aluminium crochet hooks and 2 high quality plastic crochet hooks with gold glitter.

Набор для нукинга addiClick Knooking в чехле | 243-2

Большой набор в чехле addiClick KNOOKING для нукинга состоит из набора крючков и лески addiSOS. В нем представлены все самые популярные размеры вязальных крючков.

Содержимое: Алюминиевые вязальные крючки 3,5–6,0 мм, варианты толщиной 7,0 и 8,0 мм из высококачественной пластмассы с золотистыми блестками, 1 леска addiSOS 100 см. Все лески addiClick совместимы с любыми системами addiClick. The large addiClick KNOOKING case includes the addiClick HOOK-case plus addiSOS cord. All the usual knooking thicknesses from sizes 3.5 - 6.0 mm (US 4 - 10) aluminium crochet hooks, sizes 7 and 8 (US 10.75 and 11) high quality plastic with gold glitter. 1 addiSOS cord 100 cm (40"). All addiClick-cords are compatible with all addiClick-systems.

Набор addiClick Basic в чехле | 650-2

Система соединения addiClick для увлекательного вязания без границ с шикарной текстильной структурой! Настоящая роскошь, которая также гарантирует непередаваемую радость от вязания всегда и везде. В комплект чехла входят 10 пар спиц addi (3,5–10 мм), 3 золотистых лески addi (60 см, 80 см и 100 см), 1 соединитель, 1 золотистая брошь addi и 1 вспомогательное приспособление addiGrip.

The addiClick interchangeable knitting system for endless knitting fun in a stylish bag. It's pure indulgence and always creates exclusive knitting enjoyment. The case includes 10 pairs of addi needle tips (3.5–10 mm/US 4 – 15), 3 addi gold cords (60 cm, 80 cm and 100 cm/24", 32", and 40"), 1 connector, 1 addi gold pin and 1 addiGrip.



Аксессуары Accessories

Наконечники addiClick Basic | 656-7

Needle tips.

MM	3.5	3.75	4	4.5	5	5.5	6	6.5	7	8	9	10	12	15
US	4	5	6	7	8	9	10	10.5	10.75	11	13	15	17	19
	•	•	•	•	•	•	•	•	•	•	•	•	•	•

Лески и соединитель addiClick Basic | 658-7

Дополнение для полного набора: 3 лески (60 см, 80 см и 100 см) и 1 соединитель. Соединитель предназначен для удлинения лесок, а также для заделки концов лески, чтобы зафиксировать вязание. Все лески addiClick совместимы с любыми системами addiClick.

Set of 3 cords (60 cm, 80 cm and 100 cm; 24", 32" and 40") and 1 connector. The connector is useful for lengthening the cord with another one as well as for securing the end of the cord. All addiClick-cords are compatible with all addiClick-systems.

Леска addiClick Basic, по отдельности | 659-7

(60 см, 80 см, 100 см, 120 см, 150 см, 200 см)

addiClick BASIC-cord, single

(60 cm, 80 cm, 100 cm, 120 cm, 150 cm, 200 cm / 24", 32", 40", 47", 60", 80")

Соединители addiClick Basic, 2 шт. | 657-7

addiClick BASIC-connector, 2 pieces

addiClick
Basic



550-2



Набор addiClick Nature Bamboo в чехле | 550-2

Запатентованная система соединения addiClick с бамбуковыми спицами тонкой работы. В комплект чехла входят 8 пар бамбуковых наконечников addi (3,5–8,0 мм), 3 золотистых лески (60 см, 80 см и 100 см), 1 соединитель, 1 золотистая брошь addi и 1 вспомогательное приспособление addiGrip.

The patented addiClick interchangeable knitting system with fine bamboo needles. The case includes 8 pairs of addi bamboo needles (3.5 – 8.0 mm / US 4 – 11), 3 addi gold cords (60 cm, 80 cm, and 100 cm/24", 32", and 40"), 1 connector, 1 addi gold pin and 1 addiGrip.

addiClick Nature
Bamboo

Аксессуары Accessories

Наконечники addiClick Bamboo | 556-7

Bamboo needle tips.

MM	3.5	3.75	4	4.5	5	5.5	6	7	8	9	10	12
US	4	5	6	7	8	9	10	10.75	11	13	15	17

Лески и соединитель addiClick Bamboo | 558-7

Дополнение для полного набора: 3 лески (60, 80 и 100 см) и 1 соединитель. Соединитель предназначен для удлинения лесок, а также для заделки концов лески, чтобы зафиксировать вязание.

Set of 3 cords (60, 80 und 100 cm; 24", 32" and 40") and 1 connector for addiClick BAMBOO needles. The connector is useful for lengthening the cord with another one as well as for securing the end of the cord.

Леска addiClick Bamboo, по отдельности | 559-7

60 см, 80 см, 100 см, 120 см, 150 см
addiClick BAMBOO cord, single
(60 cm, 80 cm, 100 cm, 120 cm, 150 cm /
24", 32", 40", 47", 60")

Соединители addiClick Bamboo, 2 шт. | 557-7

addiClick BAMBOO connector, 2 pieces

556-7



558-7



570-2



Набор addiClick Nature Olive Wood в чехле | 570-2

Великолепные спицы из оливкового дерева теперь также доступны для замены в составе набора addiClick в чехле. Наконечники addiClick из оливкового дерева очень прочные, имеют красивый рисунок и в силу этого обладают уникальными свойствами. Наконечники покрыты натуральным воском. Толщина спиц в наборе варьирует от 3,5 до 8 мм – в общей сложности в него входит 8 пар спиц. Предусмотрена возможность добавления отдельных наконечников addiClick толщиной до 12. В комплект входят 3 лески длиной 60 см, 80 см и 100 см, а также 1 соединитель, 1 золотистая брошь addi, 1 калибратор и 1 вспомогательное приспособление addiGrip. Невероятно изысканные спицы – разумеется, «Сделано в Германии».

You have the option of changing the beautiful olive wood needles, using the addiClick set. addiClick tips made from olive wood are highly stable, and they are unique due to their beautiful grain. The tips are finished with natural waxes. One case includes sizes from 3.5 to 8 (US 4 - 11) – 8 pairs of needles in total. Individual Click tips may be supplemented up to size 12 (US 17"). Three cords of length 60, 80 and 100 cm (US 24", 30" and 40"), 1 connector, 1 addi gold pin, 1 needle gauge and 1 addiGrip. They are really exciting needles – "Made in Germany", of course.

addiClick Nature
Olive Wood

Аксессуары Accessories

Наконечники addiClick Nature Olive Wood | 576-7

Наконечники addiClick Nature из превосходного оливкового дерева с прочными остриями и восковым покрытием предлагаются в виде наборов из 2 шт. с размерами от 3,5 до 12 мм.

addiClick Nature tips made from wonderful olive wood with stable tips and finished with a natural high-quality wax are available from sizes 3.5 to 12 mm (US 4 - 17).

ММ	3,5	3,75	4	4,5	5	5,5	6	7	8	9	10	12
US	4	5	6	7	8	9	10	10,75	11	13	15	17

576-7



Прочитать
инструкцию
Read tutorial

addi.de – история | [addi story](#)

**Запатентованная
система addiClick.**

Our patented addiClick system.

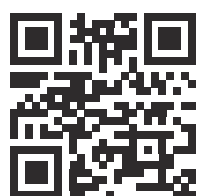

addiExpress

Идет ли речь о шапках, шарфах, вязаных жакетах, наволочках – с помощью машин addiExpress и addiExpress Kingsize вязание превращается в детскую забаву. Даже люди, совершенно далекие от вязания, могут простым вращением ручки за самое короткое время создать свои первые собственные вязаные изделия. Для обеих машин на странице 60 в качестве аксессуаров представлены многочисленные инструкции и идеи. Присоединяйтесь к сообществу любителей addiExpress и приобщайте своих клиентов к работе на данных машинах.

Hats, scarves, cardigans, cushion covers or woolley family – knitting is very easy with the addiExpress and the addiExpress Kingsize. Even non-knitters can simply turn the handle and watch their first knitted creations appear right before their eyes. A wide range of books and accessories accompany both machines. Become an addiExpress fan and convert your customers to the handle!



Посмотреть все на веб-сайте addi.
View all on the addi website.

Вязальная машина addiExpress Professional | 990-2

С помощью машины addiExpress вязание становится предельно простым и удобным: Вяжите быстро по кругу или полотном – просто вращайте ручку! Даже новички спустя несколько минут смогут с гордостью взглянуть на свои творения: на шарфы или свитера и жилеты с патчами, на митенки для рук или ног, на небольшие изделия, такие как чехлы для мобильных телефонов, грелки для яиц и даже носки. В комплект машины addiExpress входят удобный держатель для игл и счетчик рядов.

With the addiExpress you can knit easily and comfortably circular or plain – just turn the handle and feel the knitting-fun of the addiExpress. Even a beginner gets used to it quickly and discovers the fun in making various articles such as scarves, patchwork pullovers, patchwork vests, cuffs for arms and leggings and even socks. The addiExpress has a practical needle holder and a row counter.

ОСНАЩЕНИЕ

- » 22 иглы
- » Подходит для пряжи толщиной 4–8
- » Держатель для игл
- » Игла для закрытия петель
- » 5 запасных игл
- » 4 винтовые ножки
- » 2 крюка с резьбой для устойчивого монтажа на столе
- » Счетчик рядов

ПАРАМЕТРЫ ВЯЗАНИЯ

- » Круговое вязание: диаметр припл. 10–15 см
- » Плоское вязание: ширина припл. 15–20 см

INCLUDES

- » 22 needles
- » Suitable for yarn count 4-8 (US 6 - 11)
- » Needle holder
- » Decrease Needle
- » 5 replacement needles
- » 4 feet
- » 2 screw hooks for stable table mounting
- » Row counter

KNITTING PROPERTIES

- » Circular knitting: approx. 10 to 15 cm / 3.9"-5.9" diameter
- » Flat knitting: approx. 15 to 20 cm / 5.9"-7.9" wide

990-2

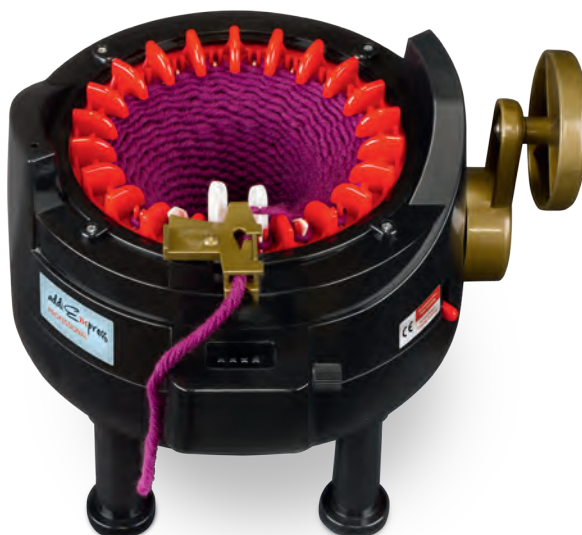

Широкий выбор инструкций addiExpress на странице 60
Many addiExpress instruction books on page 60

Вязальная машина addiExpress Kingsize | 890-2

Еще больше удовольствия от вязания благодаря машине addiExpress Kingsize. Благодаря увеличенному диаметру одним движением руки можно создавать большие вязаные изделия. Всего несколько манипуляций – и машина addiExpress Kingsize будет закреплена на столе, чтобы не могла соскользнуть. Затем в машину по кругу укладывается нить, предназначенная для вязания иглами толщиной 4–8 мм – и процесс пошел! More knitting fun! That is what you get with the addiExpress Kingsize. With its larger diameter you can do even more individual knitting with just a few turns of the hand the addiExpress Kingsize fixes to the table so that it won't slip away. The yarn (from needle diameter US 6 – 11) can be inserted easily into the circle – and off you go!

ОСНАЩЕНИЕ

- » 46 игл
- » Подходит для пряжи толщиной 4–8
- » Держатель для игл
- » Игла для закрытия петель
- » 5 запасных игл
- » 4 винтовые ножки
- » 2 крюка с резьбой для устойчивого монтажа на столе
- » Счетчик рядов
- » Регулятор набора петель addiExpress Stopper

ПАРАМЕТРЫ ВЯЗАНИЯ

- » Круговое вязание: диаметр прибл. 35 см
- » Плоское вязание: ширина прибл. 45 см

INCLUDES

- » 46 needles
- » Suitable for yarn count 4–8 (US 6 – 11)
- » Needle holder
- » Decrease needle
- » 5 replacement needles
- » 4 feet
- » 2 screw hooks for table mounting
- » Row counter
- » addiExpress Stopper

KNITTING PROPERTIES

- » Circular knitting: approx. 35 cm / 13.8" diameter
- » Flat knitting: approx. 45 cm / 17.7" wide



890-2



Отзывы клиентов | Customer testimonial

Вращая ручку, получается быстро

Привет, у меня нет вопросов, но я должна поздравить вас с этой замечательной машиной addiExpress. Я тестировала ее очень интенсивно в течение 4 недель. Например, для благотворительной организации KinderLeben в Гамбурге, а также для Igers, благотворительной организации в Мюнхене для нуждающихся и бездомных и многих других сейчас я вяжу шапки на зиму. Вязать вручную – утомительное занятие, а вращая ручку – быстро и весело.

На данный момент я закончила 80 шапок, запланировано 100, а может и больше. Я думаю, что положительный отзыв приятен и для вас.

АНЕТТ С. ПО ЭЛЕКТРОННОЙ ПОЧТЕ

Запасные части addiExpress addiExpress spare parts

989-7



Набор запасных спиц addiExpress | 989-7

В состав пакета входят 4 белых вязальных крючка, 1 черный крючок и 1 игла для закрытия петель.
Packet contains 4 white needles, 1 black needle and 1 decrease needle.

889-7



Крючок addiExpress | 889-7

Наш крючок addiExpress является суперпопулярным аксессуаром среди всех любителей вязальных машин. Он отлично подходит для работы с машинами addiExpress или при использовании более сложных техник вязания спицами или крючком. При помощи крючка легко поднять на место упущенную петлю, а с помощью обеих сторон Вы легко доберетесь до всех нитей внутри и снаружи машины. Благодаря ему, например, можно поднимать или опускать петли – причем так это делать намного легче, чем пальцами, так что в свое распоряжение Вы получаете настоящий универсальный инструмент.

Our addiExpress Hook is a super accessory for all cranking fans. It's especially well suited for working with the addiExpress machines or for use with complex knitting and crocheting techniques. If a thread has slipped, then you can use the hook to quickly put everything back in the right place, and with both sides you can reach all of the threads in and around the machine. For example, you can use it to cast stitches on or off again – and it's actually easier than with your fingers, so a real multitool.

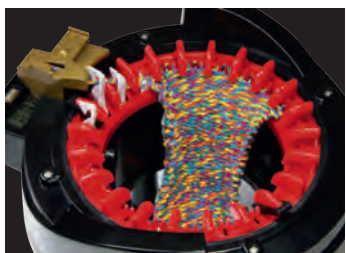

899-2

Регулятор набора петель addiExpress Stopper | 899-2

Не важно, какую машину Вы используете – addiExpress или addiExpress Kingsize: С помощью устройства addiStopper Вы самостоятельно выбираете ширину вязаного изделия при плоском вязании. Он изготовлен из высококачественной пластмассы – прост в использовании и имеет аккуратное исполнение.

Содержимое: 2 шт.

For addiExpress and addiExpress Kingsize: With the addiExpress Stopper you can set the width of your knitting completely individually when flat knitting.

Made of high-quality plastic – simple to use.

Content: 2 pieces

Красное кольцо addiExpress | 887-0
Красное кольцо addiExpress Kingsize
Roter Ring | 886-0

1 красное кольцо для addiExpress Professional или Kingsize.
1 red ring for the addiExpress Professional or Kingsize.

Золотое кольцо addiExpress Goldener Ring | 865-0
Золотое кольцо addiExpress Kingsize
Goldener Ring | 888-0

1 золотое кольцо для addiExpress Professional или Kingsize.
1 golden ring for the addiExpress Professional or Kingsize

Ножка addiExpress | 884-0

В упаковке содержится 1 ножка, подходящая для addiExpress и addiExpress Kingsize. Packet contains 1 foot for the addiExpress or addiExpress Kingsize.

Установочный винт addiExpress | 885-0

В упаковке содержится 1 установочный винт, подходящий для addiExpress и addiExpress Kingsize. Packet contains 1 clamp for the addiExpress or addiExpress Kingsize.

Нитенаправитель addiExpress | 883-0

В упаковке содержится 1 нитенаправитель, подходящий для addiExpress и addiExpress Kingsize. Packet contains 1 thread holder for the addiExpress or addiExpress Kingsize.

Ручка addiExpress | 882-0

В упаковке содержится 1 ручка, подходящая для addiExpress и addiExpress Kingsize. Packet contains 1 crank for the addiExpress or addiExpress Kingsize.

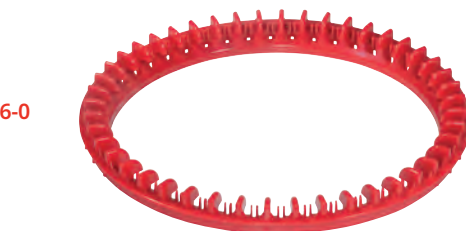

884-0



883-0



882-0

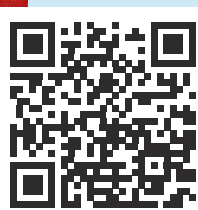

Прочитать
инструкцию
Read tutorial

addi.de - инструкции | Online tutorial

**Основные инструкции с видео
на нашем веб-сайте.**

**Basic instructions with videos
on our website.**



Вязальная машина addiEi Mini | 880-2

В линейке популярных вязальных машин addiExpress и addiExpress Kingsize прибыло пополнение – модель addiEi. Компактная профессиональная вязальная машина с 6 иглами и улучшенными весовыми характеристиками для создания массивных вязаных шнуров. Она продумана до мелочей и идет в комплекте с подробной фотоинструкцией по применению, что гарантирует максимальное удовольствие от работы. Теперь семейство вязальных машин addi в полном сборе. Мы с нетерпением ждем, какие идеи с их помощью смогут воплотить в жизнь фанаты addi.

The popular addiExpress and addiExpress Kingsize knitting machines have a new addition to the family – the addiEi. A professional little knitting machine with 6 needles and improved weight for extra-thick knitted round strings. Well thought out in every detail, and equipped with a precise set of photo instructions, it's great fun to work with. With this addition, the addi family of knitting machines is complete and we are excited to see all the creations that our addi fans can conjure up with it.

881-7



ОСНАЩЕНИЕ

- » 6 игл
- » Подходит для пряжи толщиной 3-5
- » Инструкция по применению

INCLUDES

- » 6 needles
- » Suitable for yarn size 3 – 5
- » instruction

Запасные иглы addiEi | 881-7

Для вязальной минимашинки addiEi можно приобрести 4 запасных вязальных крючка в полиэтиленовом пакете. For the mini knitting machine addiEi 4 spare needles are available in a polybag.

Инструкция addiEi | 819-0

8 инструкций к машине для вязания шнуров, 148 x 210 мм
8 instructions for the cord knitting machine, 148 x 210 mm



Аксессуары

Accessoires

Компания addi приготовила для Вас широкий выбор полезных аксессуаров для вязания спицами и крючком.
addi has many useful knitting accessoires for you.

addiCraSyTrio Long, спицы для кругового вязания вязальные крючки, наборы спиц
addiCraSyTrio Long, Circulars, DPN, Crochet Hooks



Посмотреть все на веб-сайте addi.
View all on the addi website.

Пример использования
Application example



Чехол addiMultibag, пустой | 620-2

Сумка для всех спиц и чехлов. В новой сумке addiMultibag найдется место для всего ассортимента addi. Будь то спицы для кругового вязания, вязальные крючки, наборы спиц, addiClick, addiCraSyTrios, аксессуары и, и, и, и... Четыре отдельных секции легко отделяются друг от друга и комбинируются. В закрытом виде ничего не потеряется по пути, а в открытом – все будет сразу под рукой для рукоделия. Дома, в дороге или в путешествии – наконец-то в хаосе спиц наступит порядок.

Содержимое: Хлопковый чехол, состоящий из 4 элементов с разделителями, резиновыми карманами и отделением для мелких деталей.

Общая ширина в развернутом виде прибл. 90 см.

One bag for all needles and cases. The new addiMultibag offers space for everything in the addi range. Whether circular knitting needles, crochet hooks, double pointed needles, addiClick, addiCraSyTrios, accessories and, and, and... The four sections can be easily separated and combined. Perfectly closed, nothing gets lost on the way and when open, everything is ready to hand. Whether at home, on the road or while traveling - finally order comes into the needle chaos.

Contents: Cotton case, consisting of 4 elements with compartments, elastic tabs and compartment for small parts. Total width rolled out approx. 90 cm.

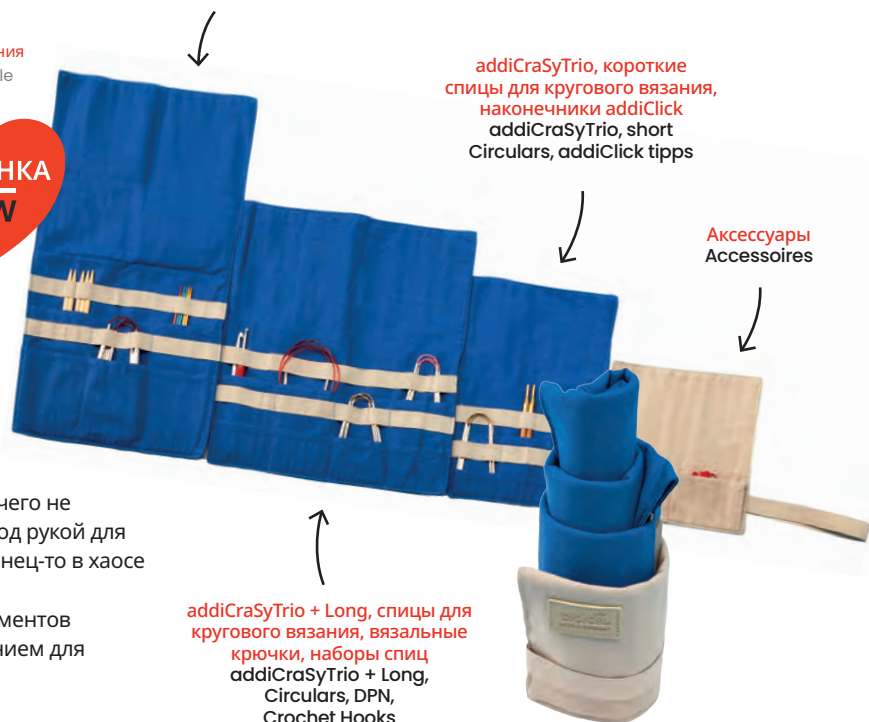

addiCraSyTrio, короткие спицы для кругового вязания, наконечники addiClick
addiCraSyTrio, short Circulars, addiClick tips

Аксессуары
Accessoires

addiCraSyTrio + Long, спицы для кругового вязания, вязальные крючки, наборы спиц
addiCraSyTrio + Long, Circulars, DPN, Crochet Hooks

620-2

addiMultibag



Дома

At home



В дороге

On the road



В путешествии

Traveling



Более подробная информация о addiMultibag
More informations about the addiMultibag



addi2You

Кольцо addi2You | 285-2 | 286-2 | 287-2

Может ли полезный аксессуар для рукоделия быть и украшением? Да, новое кольцо-наперсток из стерлингового серебра 925 пробы от addi, доступное размером S, M и L, сочетает в себе дизайн и нитенаправитель. Уникальное производство – сделано в Альтене, Германия.

Can a useful needlework accessory also be a piece of jewelry? Yes, the new finger ring made of 925 sterling silver from addi, available in the sizes S, M and L, combines design and thread guide in one.

Unique manufacture Made in Altena, Germany.

Размер

Size	
285-2	S
286-2	M
287-2	L

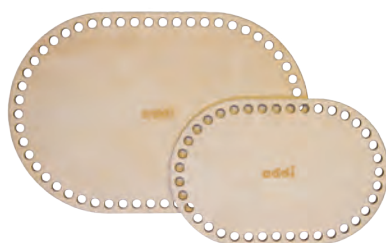

536-2

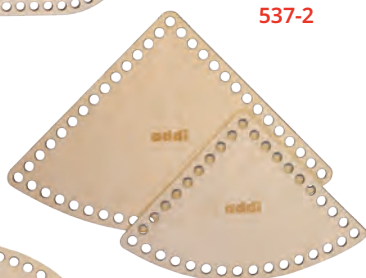

537-2

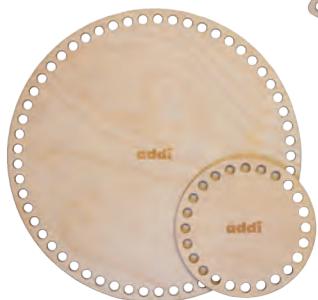

538-2

addiShapes

Овал addiShapes | 536-2

Треугольник addiShapes | 537-2

Круг addiShapes | 538-2

Натуральность и точность. Основания для корзинок addiShapes, изготовленные из березовой древесины, представляют собой идеальную основу для корзин, сумок и многого другого: три различных набора, каждый из которых состоит из двух деревянных оснований. Вязаные спицами, вязаные крючками, изготовленные из шерсти или бумаги, в виде круга, овала или треугольника – здесь найдется что-то для любого творческого проекта.

Naturalness and precision. The basket bases addiShapes made of birch wood offer three different sets consisting of two wooden bases each and provide the perfect basis for baskets, bags and much more. Whether knitted, crocheted, made of wool or paper, as a circle, oval or triangle, there is something here for every creative project.

Размер

Size		Большой Large	Малый Small
536-2	ОВАЛ	27×18 см 10.6"×7"	20×13,5 см 7.9"×5.3"
537-2	ТРЕУГОЛЬНИК	19,5×27 см 7.7"×10.6"	15×21 см 5.9"×8.3"
538-2	CIRCLE	∅ 25 см 9.8"	∅ 12 см 4.7"

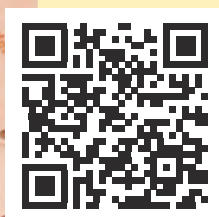
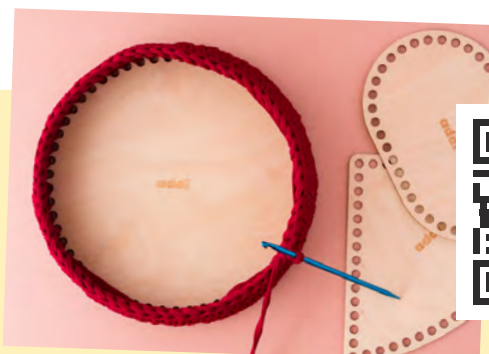

Прочитать инструкцию
Read tutorial

addi.de – инструкция | Online tutorial

Вязание крючком или плетение корзинок.

Crochet or weave baskets



Игла для шитья addiLoop | 922-7

Латунная игла для прошивания толстой шерстяной пряжи, 2 шт. в полиэтиленовом пакете. Размеры 2,5 и 3,75 мм.
Brass wool needles for sewing up thicker sizes of wool, 2 needles in a poly bag. In 2,5 and 3,75 mm/ US 1 and 5



922-7

Смърна № 1 | 921-7

Иглы для вышивания, 25 штук в конвертике.
Darning needles 25 pieces..



921-7

2 сборщика петель addiSupport | 182-7

2 addiSupport stitch holders.



182-7

2 спицы для вязания косичкой addiClassic | 282-7

2,5 мм и 4 мм.
Cable stitch pins, 2,5 mm and 4 mm (US 1 and 6).

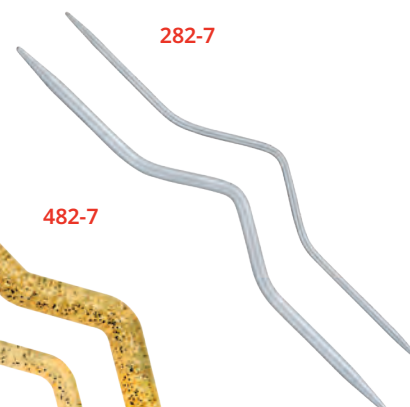

282-7

2 спицы для вязания косичкой addiChampagner | 482-7

Толщиной 7 мм и 10 мм.
Cable stitch pins in sizes 7 and 10 mm (US 10.75 and 15).

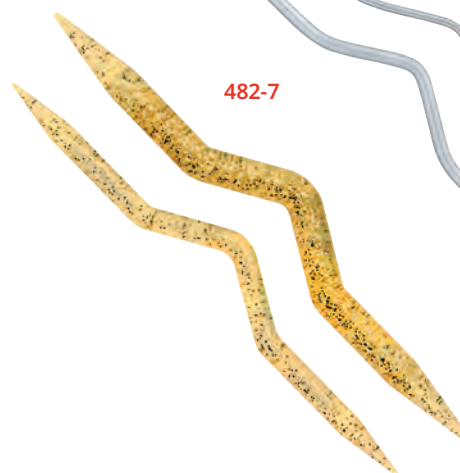

482-7

413-2
433-7
434-7

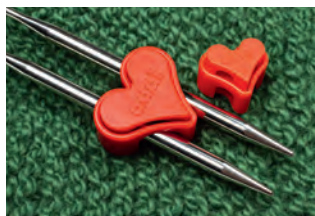

addiToGo

по 2 штуки | 413-2

по 10 штук в полиэтиленовом пакете для спиц 1,5–5 мм | 433-7

по 10 штук в полиэтиленовом пакете для спиц 5,5–10 мм | 434-7

addi знает, чего хотят любители рукоделия. С этими сердечками addi петли останутся там, где они и должны быть: на спицах. Идеальное средство для фиксации петель на спицах для кругового вязания – разумеется, они также подойдут для прямых спиц и наборов спиц или в качестве держателя петель на леске.

Сердечки для фиксации петель addiToGo теперь также доступны в виде наборов из 10 шт. в полиэтиленовом пакетике. Отличный подарок всем заядлым путешественникам и любителям вязания, а также для привлечения внимания клиентов.

Два размера: для спиц толщиной 1,5–5,0 мм и 5,5–10,0 мм

Могут оставлять вмятины на деревянных спицах.

addi knows what craft lovers want. With the addiToGo hearts from addi, the stitches stay where they are meant to: on the needles. Ideal, to secure stitches on circular knitting needles – of course it also works with single pointed and double pointed needles or as a stitch stopper on the cord.

The stitch holder hearts addiToGo are now also available in polybags with 10 each per size. For all frequent travelers and knitters and as a small customer gift.

Two sizes: for needle sizes 1.5 - 5.0 mm (US 000 - 8) and 5.5 - 10 mm (US 9 - 15)

Can leave dents on wooden needles.



402-2



Мишки для петель addiBears | 402-2

Удерживают чулочные спицы вместе и фиксируют петли на спицах.

Доступны в 4 разных размерах.

8 needle huggers hold double pointed needles together and keep stitches on the needles. Available in 4 different sizes.

420-7



Набор для помпонов addiMoon | 420-7

addiMoon для безграничного удовольствия от изготовления помпонов. Идет ли речь о декоре для шапки, аксессуаре для дома или дополнении к семейству Wolly (см. на странице 60) – с набором для изготовления помпонов с кольцами 4 размеров, которые легко раскрываются и просты в использовании, ничто больше не помешает Вам насладиться процессом создания помпонов.

Диаметр колец: 3,5 см, 5,5 см, 7 см и 9 см

addiMoon for endless pompom fun. As a decoration for your hats, an accessory for the Woolly family (see page 60) or an addition for your knitwear collection – with the pompom set with 4 ring sizes that's easy to open and operate, nothing will stand in the way of your pompom fun!

Diameters: 3.5 cm, 5.5 cm, 7 cm and 9 cm

Made of a different quality.

When I began to knit I didn't know anything about knitting needles, and slowly I began to buy the different brands of needles and accessories on the market.

But when I discovered the addi products I realized the needles were made of a different quality than the other brands I had purchased, and I love them. I have two sets of their interchangeable needles, the wood and the steel ones. I have their double pointed needles in all the sizes. Cable needles, markers, etc. Simply put, they are wonderful. I highly recommend them. Love, love, love, my addis.

NELLY M.. VIA YOUTUBE

Маркировщик петель addiLove

по 6 штук | 407-2

по 100 штук в полиэтиленовом пакете | 407-7

addi отнеслась к мелочам с большой любовью. Оригинальные сердечки addiLove делают вязание легче. Маленькие красные сердечки (диаметр ушка: 6 мм) гарантируют четкую разметку узора на вязаном изделии. Производство маркировщиков петель addiLove организовано недалеко от головного предприятия компании, поэтому они, разумеется, также «Сделаны в Германии». В качестве индивидуального подарка они отлично подойдут для привлечения клиентов.

addi has worked meticulously with lots of love. Our original addiLove hearts make knitting easier. The little red hearts (diameter lug: 6mm) clearly mark the pattern in the knitting piece. A tinkering idea from addi. The addiLove stitch markers are manufactured near our company headquarters - naturally "Made in Germany".

Individual give away as a practical tool for customer binding.



407-2

407-7

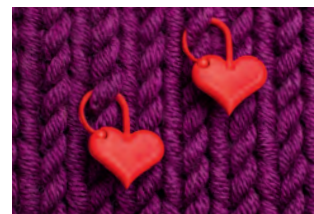

Маркировщик петель addiMarker

по 6 штук | 408-2

по 100 штук в полиэтиленовом пакете | 408-7

addi вновь отнеслась к мелочам с большой любовью, получился большой маркировщик петель в форме носочка (диаметр ушка: 8 мм) – идеальное решение для толстой пряжи, чтобы маркирование вязания проходило с еще большим успехом. Производство маркировщиков петель в форме носочка организовано в Германии, поэтому они, разумеется, также «Сделаны в Германии».

addi has once again been working its magic, and the result this time is a big stitch marker in the shape of a sock (diameter lug: 8 mm) – ideal for thick yarns, so that marking your piece of knitting works even better.

The sock stitch markers are produced in Germany and, as such, are "Made in Germany".



408-2 /

408-7





535-2

Набор калибраторов деревянных спиц addiCalibro | 535-2

Натуральность и точность – новые калибраторы для деревянных спиц addiCalibro сочетают в себе натуральное дерево и простоту в обращении для измерения толщины. Особой изюминкой здесь является сочетание четырех функций. Помимо измерений для классических спиц addi, здесь также есть единицы для квадратных спиц, например, для спиц addiNovel и единицы для вязальных крючков addi. Кроме того, здесь еще встроена линейка. Практичный, надежный и натуральный спутник.

Natural and precise – the new wooden needle gauges addiCalibro combine the natural product wood with the ease of use to measure needle sizes. The quadruple function is the real highlight. In addition to providing dimensions for classic addi needles, there are also units for square needles such as addiNovel needles, for crochet hooks and a ruler is integrated. Practical and reliable and a natural companion.

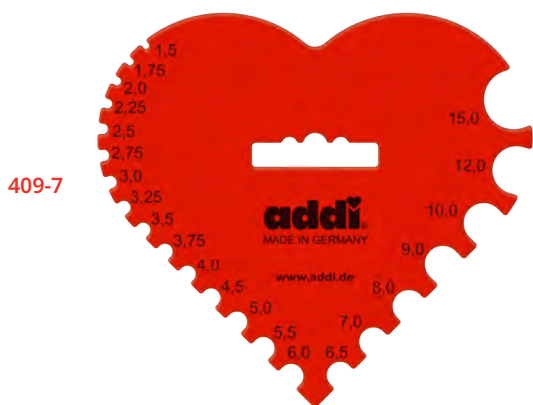

409-7

Калибратор для вязальных крючков и спиц addiTwin | 409-7

Калибратор addi, имеющий красивую форму сердца, для вязальных крючков и вязальных спиц диаметром 1,5–15,0 мм. 10 шт. в полиэтиленовом пакете.

Самостоятельная реклама возможна, начиная с 1000 штук.

Needle gauge for crochet hooks and knitting needles.

In a beautiful addi heart shape for crochet hooks and knitting needles with diameters from 1.5 – 15.0 mm.

10 pieces in a polybag.

Self-promotion possible from 1,000 pieces.



412-0

Счетная рамка addiSquare | 412-0

Counting frame.



404-7

калибратор спиц с ножом addiDimension | 404-7

С выдвигающимся канцелярским ножом.

10 шт. в полиэтиленовом пакете.

Самостоятельная реклама возможна, начиная с 1000 штук.

Needle gauge with retractable knife.

10 pieces in a polybag.

Self-promotion possible from 1,000 pieces.

Электронный счетчик рядов addiCounter | 415-7

Гениальное пополнение в линейке аксессуаров addi. Наш новый удобный и универсальный счетчик рядов облегчит Вам трудоемкую работу по подсчету рядов. Просто наденьте его на палец и приступайте к вязанию, а в начале каждого ряда нажимайте на кнопку – электронный дисплей точно укажет количество провязанных рядов – так Вы получите еще больше удовольствия от вязания красивых узоров.

A great addition to the practical addi accessories.

Our practical universal row counter makes it easier for you to count all those rows. Simply slip it onto your finger, start knitting, and click for each row – the electronic display reliably shows you the number of finished rows for even more fun with beautiful patterns.



415-7

Вязальное кольцо-наперсток addiStrike | 280-7

Нитенаправитель из пружинной стали, облегчает вязание из пряжи нескольких оттенков, в полиэтиленовом пакете.

Yarn guide made from spring steel, in plastic bag, to make stranded knitting easier.



280-7

Ножницы для рукоделия addiGoldmarie | 608-7

Ножницы для рукоделия, позолоченные, 6,5 см, в упаковке.
Embroidery-scissors, goldplated, 6,5 cm, packed.



608-7

Машинка для удаления катышков addiFusselstop | 496-2

Эта большая машинка для удаления катышков с ткани, имеющая обновленный дизайн, удаляет катышки и узелки на одежде. Поставляется без батареек.

An electric textil razor in new design that removes fuzz and nodules from wool. Batteries not included.



496-2

Щетка для ухода addiClean | 419-7

На высококачественной шерсти при носке могут легко образовываться катышки. Эти катышки легко удаляются данной металлической щеткой. В комплект входят краткая инструкция, поставляется в качественном небольшом мешочке из органзы и в полиэтиленовом пакете с европерфорацией.

High-quality wool can develop small fuzzy balls on its surface, known as pilling or balling. The addi metal comb easily removes the pilling while protecting the wool. Supplied with brief instructions for use in a small, high-quality organza bag and in a polybag with Euro standard holes.



419-7

Цифровой контент

Digital content



Журналы с историями и бесплатными инструкциями на addi.de

В ходе перезапуска веб-сайта addi в 2022 году появились три журнала Edles für die Hände («Благородство для рук»), Inspiration für die Hände («Вдохновение для рук») и Balance für die Hände («Баланс для рук»).

In the course of the relaunch of the addi website in 2022, the three magazines "Precious for your hands", "Inspiration for your hands" and "Balance for your hands" were born.

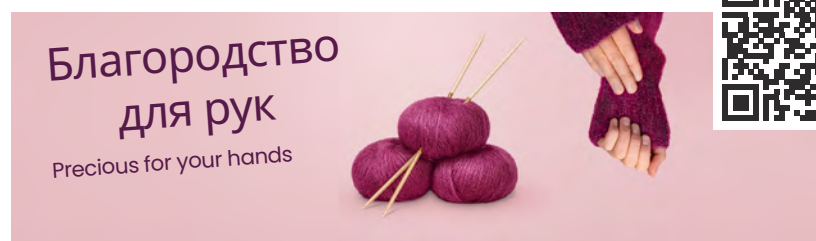

Благородство
для рук
Precious for your hands



Вязание также является признаком хорошего вкуса. В этом журнале addi Вы найдете информацию об эксклюзивных материалах, идеях и трендах.

Knitting is also a sign of excellent style. In this addi magazine you will find information about exclusive materials, ideas and trends.



Вдохновение
для рук
Inspiration for your hands



Если Вы ищете новые идеи или хотите узнать, что происходит в сообществе прямо сейчас, Вы пришли по адресу.

If you're looking for new ideas or want to know what's going on in our community right now, you've got the right spot here.

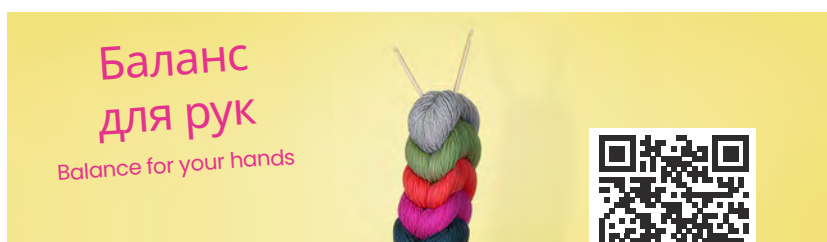

Баланс
для рук
Balance for your hands



В этом журнале addi мы хотели бы показать Вам, на что способно вязание спицами и крючком. In this addi magazine we would like to show you what can be accomplished by knitting and crocheting.

Приложение addi2go

addi уже много лет активно работает в социальных сетях и поэтому хорошо знает потребности поклонников addi. Именно поэтому было создано приложение addi2go. Оно предлагает основную информацию об addi, а также практические инструменты, калькуляторы и истории для любителей вязания спицами и крючком. Приложение можно бесплатно установить через App Store, и оно содержит, например, папки проектов, функции пересчета, таблицы носков, счетчик рядов с голосовым управлением, советы, рекомендации и последние новости.

Новыми функциями являются:

- » Функция поиска и фильтр для инструкций
- » Счетчик рядов с режимом отключения яркости и функцией «всегда активен»
- » Загрузка собственных фото в проекты
- » Калькулятор образцов петель
- » Таблицы носков для вязания от мыска
- » Поиск дилеров

addi has been active in social media for years and therefore knows the wishes of addi fans very well. That's why the addi2go app was created. It offers basic information about addi as well as practical tools, calculators and stories for knitting and crochet fans. The app can be easily installed via Android or iOS and contains, for example, project folders, conversion functions, sock calculators, row-counter with voice control, tips, tricks and the latest news. The app is continuously being further developed and equipped with new features.

New features are:

- » Search function and filter for instructions
- » Row counter with darkmode and always on function
- » Upload your own photos in projects
- » Stitch sample calculator
- » Toe up sock calculator
- » Retailer search in the app.

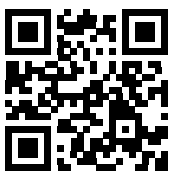

Чтобы скачать и опробовать,
перейдите сюда:
To download and explore go here:

Dropbox с цифровыми данными

Все описания изделий, фотографии и материалы для социальных сетей в одном месте. Для доступа свяжитесь с нами по адресу addi@selter.com

В нашем Dropbox Вы найдете следующие медиаматериалы:

All product texts, photos and social media material in one place.
For access please contact us at addi@selter.com

In our Dropbox you will find the following media:

- » Изображение изделий | product release notes
- » Изображение изделий с передачей настроения | product mood images
- » Графика для социальных сетей | social media graphics
- » Скоро и все описания изделий | soon also all product texts

addi СДЕЛАНО В ГЕРМАНИИ



addiCampus

Цифровое и выездное обучение!
Trainings digital and on site

addi с помощью addiCampus делает еще один шаг в будущее. Передача знаний по всем вопросам, связанным с вязанием спицами и крючком, обмен знаниями и идеями являются центральным элементом дальнейшего развития для addi. addiCampus включает в себя тренинги для специалистов розничной торговли на месте в качестве личного обмена опытом, экскурсии на предприятия, семинары и встречи по конкретным идеям, а также видеоконференции и вебинары. Последние, в частности, будут все больше закрепляться в структуре продаж у addi и служить для поддержки специализированной торговли, которая продолжает играть очень важную роль у addi.

With addiCampus, addi is taking another step into the future. Knowledge transfer on all matters relating to knitting and crocheting, sharing knowledge and exchange are a central point for further development at addi. addiCampus includes training sessions for specialist retailers on site as a face-to-face exchange, factory tours, workshops and idea meetings, but also video conferences and webinars. The latter in particular will be increasingly anchored in the sales structure at addi and serve to support the retail trade, which continues to play a very important role at addi.

Книги и рекламные материалы

Books & promotional materials

Книги | Books



Maritime Maschen kurbeln (Наматывание морских петель)
DIN A4
210 x 297 мм
Немецкий 874-0
Английский 875-0



addiExpress Kingsize: Kurbeln statt stricken (Вращение вместо вязания)
DIN A4
210 x 297 мм
Немецкий 895-0
Английский 896-0
Французский 897-0
Испанский 898-0



addiExpress: The Woolly Family
DIN A4
210 x 297 мм
Английский 976-0



addiExpress Kingsize
DIN A4
210 x 297 мм
Английский 892-0



Турбо-вязание с помощью addiExpress 1
DIN A4
210 x 297 мм
Английский 991-0



Турбо-вязание с помощью addiExpress 2
DIN A4
210 x 297 мм
Немецкий 995-0
Английский 996-0

Флаеры | Flyer

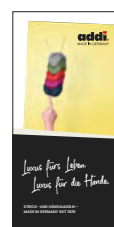

Имиджевый буклет addi
105 x 210 мм
Немецкий 805-0
Английский 806-0
Французский 807-0
Испанский 808-0
Итальянский 809-0

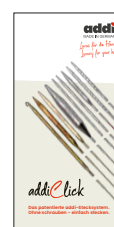

Флаер addiClick
105 x 210 мм
Немецкий 812-0
(available in English and French)



Флаер addiApp
105 x 210 мм
Немецкий 824-0
Английский 825-0

Маркетинговый пакет | Marketing package

Каталог | Catalogue



Маркетинговый пакет - Small

Немецкий 845-0
Английский

Содержимое:

- » 6 наклеек в форме сердца addi
- » 5 брелков addi с чипом для тележки для покупок
- » 5 имиджевых буклетов addi
- » 5 карточек приложения addi2go
- » 14 почтовых открыток addi

Content:

- » 1 sheet addi heart stickers
- » 5x addi keychains incl. shopping cart chip
- » 5x addi imageflyer
- » 5x addi2go app cards
- » 10x addi postcards



Маркетинговый пакет - Large

Немецкий 846-0
Английский

Содержимое:

- » 6 наклеек в форме сердца addi
- » 5 брелков addi с чипом для тележки для покупок
- » 5 имиджевых буклетов addi
- » 5 карточек приложения addi2go
- » 7 почтовых открыток addi
- » 7 почтовых открыток addi с инструкциями
- » 5 шариковых ручек addi
- » 100 маркеров для петель addiMarker
- » 10 калибраторов спиц addiDimension с ножом

Content:

- » 1 sheet addi heart stickers
- » 5x addi keychains incl. shopping cart chip
- » 5x addi imageflyer
- » 5x addi2go app cards
- » 5x addi postcards EN
- » 6x addi tutorial postcards EN
- » 5x addi pens
- » 100x addiMarker stitch markers
- » 10x addiDimension needle gauges



Каталог addi

DIN A4
210 x 297 мм
Немецкий/
Английский 800-0

Буклеты с инструкциями | Instruction booklets



Инструкция
addiCraSyTrio
DIN A5
818-0



Инструкция
Sockenwunder
DIN A5
817-0



Инструкция addiEi
DIN A5
819-0

Эти и другие инструкции можно бесплатно загрузить на сайте:

addi.de/c/buecher/kostenlose-anleitungshefte/

Free download of instruction booklets under:
addi.de/en/c/books/instruction-booklets/

Почтовые открытки | Postcards



Stricken ist ein Genuss...
(Вязание – это удовольствие...)
DIN A6, 105 x 148 мм
Немецкий 360-0



Vergiss die Blumen...
(Забудь о цветах...)
DIN A6, 105 x 148 мм
Немецкий 361-0



Die addi klauen...
(Украсть addi...)
DIN A6, 105 x 148 мм
Немецкий 362-0



addiUnicorn...
DIN A6, 105 x 148 мм
Немецкий 363-0



Wer anderen 'ne addi...
(Кто одолжит addi...)
DIN A6, 105 x 148 мм
Немецкий 364-0



Weil sich addiCraSyTrio...
(Потому что addiCraSyTrio...)
DIN A6, 105 x 148 мм
Немецкий 365-0



Film zum Hörspiel...
(Фильм – в радиоспектакль...)
DIN A6, 105 x 148 мм
Немецкий 366-0

Почтовые открытки с инструкциями | Tutorial Postcards



Связать спицами / крючком / вязальной машиной уплотнительные валики
Сложность ♥♥♥♥♥
DIN A6, немецкий 380-0



Связать детский пуловер Unicorn
Сложность ♥♥♥♥♥
DIN A6, немецкий 381-0



Связать носки с помощью addiCraSyTrio
Сложность ♥♥♥♥♥
DIN A6, немецкий 382-0



Связать треугольный шарф Streifenpaule
Сложность ♥♥♥♥♥
DIN A6, немецкий 383-0



Связать шапку Beanie с помощью addiCraSyTrio
Сложность ♥♥♥♥♥
DIN A6, немецкий 384-0



Связать крючком жакет Herzalarm
Сложность ♥♥♥♥♥
DIN A6, немецкий 385-0



Связать шарф-капюшон Zipfel с помощью addiExpress Kings.
Сложность ♥♥♥♥♥
DIN A6, немецкий 386-0



Связать крючком повязку на голову в 4 вариантах – для начинающих
Сложность ♥♥♥♥♥
DIN A6, немецкий 387-0

Торговое оборудование и витрины addi

addi Sales displays

Напольный модуль, пустой | 796-6

Идеальная презентация продукции addi на современном металлическом модуле благородного черного матового цвета. Идеальное решение для красивого оформления большого ассортимента addi на 128 крючках.

216 x 131 x 9 см, 37,2 кг, металл, вкл. 128 крючков, сделано в Германии.

Perfect presentation of addi products on a stylish metal module in noble matt black. Ideal for a beautiful, large addi assortment on 128 hooks.

216 x 131 x 9cm, 37.2 kg, Metal, incl. 128 hooks, Made in Germany



Предложения по оснащению
Assembly Lists



Предложение по оснащению
Assembly List

780-0

Лента цен addi для
Германии | 780-0



782-0



addiStore | 782-0

Наклейка на дверь.
Door sticker.



Наш совет:

Зарегистрируйтесь на нашем сайте в качестве продавца или онлайн-торговца, и покупатели будут Вас находить. Отправьте нам электронное письмо по адресу: addi@selter.com

Our tip:

Get listed as a retailer or online merchant on our website and be found by customers. Write an email to: addi@selter.com

Отзывы клиентов | Customer testimonial

Обслуживание клиентов непревзойденное

Большое спасибо за быстрый ответ. Обслуживание клиентов addi просто непревзойденное 🙌🙌 Я уже много раз рекомендовала addi. Неважно, вязание крючком или спицами. И я буду продолжать в том же духе.

СТЕФАНИ Д. ПО ЭЛЕКТРОННОЙ ПОЧТЕ



Экскурсия по фирме addi – взгляд за кулисы

addi company tour – a view behind the scenes

Откуда берутся наши вязальные спицы? Как они производятся и сколько этапов нужно пройти, чтобы получить готовую спицу? Мы всегда любим показывать это нашим гостям во время экскурсий по предприятию в Альтене. На нашем сайте Вы также найдете цифровое представление о нашем производстве вязальных спиц и крючков.

Во время экскурсий по предприятию в Альтене мы всегда слышим удивленный вопрос: «Вы производите продукцию только в Германии?» Да – addi производит 93% своей продукции в Германии с 1829 года.

addi или компания Selter – это успешный семейный бизнес в зеленом сердце Северного Рейна-Вестфалии, Зауэрланде. Именно здесь инновации встречаются с традициями. В нашей долине в Альтене мы производим вязальные спицы и крючки высочайшего качества под маркой addi уже в 6-м поколении и отправляем их клиентам в 59 различных стран.

Where do our knitting needles come from? How are they

produced and how many steps does it take to get to the finished needle? We are always happy to show this to our guests during factory tours here in Altena. Also digitally you can find a small insight into our production of knitting needles and crochet hooks.

During visits here in Altena, we often hear the surprised question: “You only produce here in Germany?” Yes – addi has been producing 93% in Germany since 1829.

addi or the Selter company as a successful family-run business in the middle of the green heart of NRW, the Sauerland. Here innovation meets tradition. In our valley in Altena we produce under the brand name “addi” in the 6th generation knitting needles and crochet hooks in highest quality and ship them to customers in 59 different countries.



addi.de – история

Цифровая экскурсия по фирме addi

Digital addi company tour



Познакомьтесь с addi на месте | Experience addi on site

Посетите нас с экскурсией по фирме в Альтене.

Visit us for a company tour at our factory in Altena.

Свяжитесь с нами и согласуйте визит в составе группы или запишитесь в лист ожидания в индивидуальном порядке, пока не наберется группа. Эл. почта: addi@selter.com, телефон 02352 9781-0

Contact us to make an appointment for a group, or get on the waiting list as an individual until a group is assembled. E-Mail: addi@selter.com, Phone +49 2352 9781-0



Made in Germany since 1829



**Подпишитесь на нашу рассылку
и не пропустите обновление
продукции!**

Subscribe to our newsletter and
don't miss any product updates!



Рассылка для партнеров addi
Новости для дилеров
News for wholesalers
and retailers

Рассылка для клиентов addi
Новости для конечных
покупателей
News for end customers



GUSTAV SELTER GmbH & Co. KG
Hauptstraße 2-6
58762 Altena
Germany / Германия
Т +49 (0) 23 52 / 97 81 - 0
Ф +49 (0) 23 52 / 7 55 71
addi@selter.com
addi.de



Арт. № 800-0



4 016431 004124