

addi[®]

MADE IN GERMANY

2024 - 25

КАТАЛОГ | CATALOGUE



*Роскошь для рук.
Luxury for your hands.*



Сделано в Германии с 1829 г.

Оглавление

Content

- 8 **addi — Сделано в Германии с 1829 г.**
Made in Germany since 1829
- 14 **Спицы для кругового вязания**
Circular Knitting Needles
- 19 **addiCraSyTrio**
addiCraSyTrio
- 23 **Чулочные спицы**
Double Pointed Needles
- 26 **Прямые спицы для вязания**
Single Pointed Needles
- 28 **Вязальные крючки**
Crochet Hooks
- 36 **Наборы addiClick**
addiClick Sets
- 44 **Вязальные машины addiExpress**
addiExpress Knitting Machines
- 49 **Аксессуары**
Accessories
- 58 **Цифровой контент**
Digital Content
- 60 **Книги, инструкции и постеры**
Books, Instructions & Flyers
- 63 **Торговое оборудование и витрины**
Sales Displays

Станьте специализированным торговым партнером addi сейчас и покупайте у оптовых партнеров, предлагающих широкий ассортимент, или онлайн непосредственно у addi.

Весь ассортимент имеется также онлайн на addi.de

Become an addi retail partner now and buy from a well-stocked wholesale partner or directly online at addi.

The entire product range is also available online at addi.de/en



№	ОБОЗНАЧЕНИЕ	СТРАНИЦА		
NO.	DESCRIPTION	PAGE		
105-7	Спицы для кругового вязания addiPremium Classic addiPremium Classic Circular Knitting Needles	14	280-7	Вязальное кольцо-наперсток addiStrike addiStrike Knitting Thimble
108-7	Спицы для кругового вязания addiPremium Long addiPremium Long Circular Knitting Needles „extra Long“	14	282-7	Спицы для вязания косичкой addiClassic addiClassic Cablestitchpins
109-7	Спицы для кругового вязания addiPremium Extra addiPremium Extra	14	285-2	– 287-2 Вязальное кольцо-наперсток addi2You addi2You finger ring
113-7	Крючки с ручкой для вязания тонкой пряжей Crochet Hooks with handle	34	360-0	– 366-0 Почтовые открытки addi с изречениями addiPostcards with sayings
115-7	Спицы для кругового вязания addiUnicorn addiUnicorn Circular Knitting Needles	15	380-0	– 387-0 Почтовые открытки addi с инструкциями addiPostcards with instructions
130-7	Крючки для вязания тонкой пряжей addiFine addiFine Crochet Hooks	34	400-7	Прямые спицы для вязания addiChampagner addiChampagne Single Pointed Needles
140-2	Вязальные крючки addiSwing addiSwing Crochet Hooks	32	401-7	Наборы спиц addiChampagner addiChampagne Double Pointed Needles
141-2	Вязальные крючки addiSwing Maxi addiSwing Maxi Crochet Hooks	32	402-2	Мишки для петель addiBears 8 x 2-5 мм addiBears needlehuggers 8 x 2-5 mm
145-2	Крючки для вязания тонкой пряжей addiSwing Mini addiSwing Mini Fine Crochet Hooks	32	404-7	Калибратор спиц addiDimension с ножом addiDimension Needle Gauge with a blade
148-7	Крючки для вязания шерстью addiColour addiColour Crochet Hooks	31	405-7	Спицы для кругового вязания addiChampagner addiChampagne Circular Knitting Needles
150-2	Наборы стальных спиц addiSteel addiSteel Double Pointed Needles	24	407-2	Маркировщик петель addiLove 6 шт. addiLove Stitchmarker 6 pcs.
160-2	addiCraSyTrio Short addiCraSyTrio Short	21	407-7	Маркировщик петель addiLove Набор из 100 шт. в полиэтиленовом пакете addiLove Stitchmarker 100 pieces in polybag
161-2	addiCraSyTrio Long addiCraSyTrio Long	21	412-0	Счетная рамка addiSquare addiSquare Countingframe
170-2	Наборы спиц addiNovel Quintett addiNovel Quintett Double Pointed Needles	23	413-2	addiToGo регулятор набора петель, 2 шт. addiToGo Stitch stopper, 2 pcs.
180-2	addiCraSyTrio Unicorn Long addiCraSyTrio Unicorn Long	19	415-7	Электронный счетчик рядов addiCounter addiCounter electronic row counter
182-7	Сборщик петель addiSupport addiSupport Stitchholder	57	419-7	Щетка для ухода addiClean addiClean Care comb
200-7	Прямые спицы для вязания addiTradition addiTradition Single Pointed Needles	26	420-7	Набор для помпонов addiMoon addiMoon PomPom-Set
201-2 / 201-7	Наборы спиц addiSock addiSock Double Pointed Needles	25	433-7	addiToGo регулятор набора петель 1,5-5 мм, набор из 10 шт. в полиэтиленовом пакете addiToGo Stitch stopper 1,5-5 mm, 10 pieces in polybag
204-2	Наборы спиц addiColibri addiColibri Double Pointed Needles	24	434-7	addiToGo регулятор набора петель 5,5-10 мм, набор из 10 шт. в полиэтиленовом пакете addiToGo Stitch stopper 5,5-10 mm, 10 pieces in polybag
230-7	Вязальные крючки и спицы addiDuett addiDuett Crochet Hook with knitting needle tip	30	445-7	Крючки для вязания шерстью addiChampagner 34 addiChampagne Crochet hooks
240-2	Набор вязальных крючков addiClick в чехле 3,5-8 мм addiClick HOOK case 3.5-8 mm (US 4-11)	41	482-7	Спицы для вязания косичкой addiChampagner addiChampagne cable stitch needle
245-7	Крючки для вязания шерстью addiPur addiPur Crochet Hooks	34	496-2	Машинка для удаления катышков addiFusselstop addiFusselstop electric lint remover
262-7	Крючки для тунисского вязания addiTun addiTun Tunesian Hooks	35	500-7	Прямые спицы для вязания addiNature Bamboo addiNature Bamboo Single Pointed Needle
265-7	Двусторонние крючки для тунисского вязания addiTun addiTun Tunesian (Double-head) Crochet Hooks	35	501-2 / 501-7	Наборы спиц addiNature Bamboo addiNature Bamboo Double Pointed Needles

№	ОБОЗНАЧЕНИЕ	СТРАНИЦА			
NO.	DESCRIPTION	PAGE			
535-2	Калибраторы для деревянных спиц addiCalibro addiCalibro Wooden Gauge Set	56	621-2	Чехол для аксессуаров addiUnicase addiUnicase Accessory case	51
536-2	– 538-2 Основания для корзинок addiShapes addiShapes Basket Bottoms	52	622-2	Чехол для набора спиц addiFolder Sock пустой addiFolder Sock DPN case empty	51
545-7	Крючки для вязания шерстью addiNature Bamboo addiNature Bamboo Crochet Hooks	35	630-2	Чехол для вязальных крючков addiWrap , с наполнением с 9 вязальными крючками addiWrap Crochet Hook case filled	30
550-2	Набор addiClick Nature Bamboo 3,5-8 мм addiClick Nature Bamboo set 3.5-8 mm (US 4-11)	40	631-2	Чехол для вязальных крючков addiWrap пустой addiWrap Crochet Hook case empty	30
555-7	Спицы для кругового вязания addiNature Bamboo addiNature Bamboo Circular Knitting Needles	17	640-2	Чехол для крючков для вязания шерстью addiSwings с 7 вязальными крючками addiSwings case with 7 Crochet Hooks	33
556-7	Наконечники addiClick Bamboo 3,5-12 мм addiClick Bamboo needle tips 3.5-12 mm (US 4-17)	42	646-2	Чехол addiSwings пустой addiSwings case empty	33
558-7	Лески addiClick Bamboo и соединитель (набор) 3 лески (60, 80, 100 см) + 2 соединителя addiClick Bamboo cords and connector (set) 3 cords (60, 80, 100 cm) (24", 32", 40") + 2 connectors	42	648-2	Чехол для вязальных крючков addiColours с 9 вязальными крючками addiColours case filled	31
559-7	Леска addiClick Bamboo , по отдельности 60, 80, 100, 120, 150 см addiClick Bamboo cord, single 60, 80, 100, 120, 150 cm (24", 32", 40", 47", 60")	42	649-2	Чехол для вязальных крючков addiColours пустой addiColours case empty	31
560-2	addiCraSyTrio Bamboo Short addiCraSyTrio Bamboo Short	20	650-2	Набор addiClick Basic 3,5-10 мм addiClick Basic set 3.5-10 mm (US 4-15)	36
561-2	addiCraSyTrio Bamboo Long addiCraSyTrio Bamboo Long	20	656-7	Наконечники addiClick Basic 3,5-15 мм addiClick Basic needle tips 3.5-15 mm (US 4-19)	42
570-2	Набор addiClick Nature Olive Wood 3,5-8 мм addiClick Nature Olive Wood set 3.5-8 mm (US 4-11)	40	657-7	Набор соединителей addiClick 2 шт. addiClick connector set 2 pieces	42
575-7	Спицы для кругового вязания addiNature Olive Wood addiNature Olive Wood Circular Knitting Needles	17	658-7	Лески addiClick Basic и соединитель (набор) 3 лески (60, 80, 100 см) + 2 соединителя addiClick Basic cords and connector (set) 3 cords (60, 80, 100 cm) (24", 32", 40") + 2 connectors	42
576-7	Наконечники addiClick Nature Olive Wood 3,5-12 мм addiClick Nature Olive Wood Needle Tips 3.5-12 mm (US 4-17)	42	659-7	Леска addiClick Basic , по отдельности 60, 80, 100, 120, 150, 200 см addiClick Basic cord, single 60, 80, 100, 120, 150, 200 cm (24", 32", 40", 47", 60", 80")	42
577-7	Вязальные крючки addiNature Olive Wood addiNature Crochet Hooks olive wood	29	680-2	Набор addiClick by Woolly Hugs addiClick by Woolly Hugs set	37
578-7	Крючки для вязания тонкой пряжей addiNature Olive Wood addiNature Olive Wood Fine Crochet Hooks	29	699-2	Регулятор набора петель HeartStopper HeartStopper	42
587-2	Вязальные крючки addiNature Walnut Wood addiNature Walnut Wood Crochet Hooks	28	705-2	Спицы для кругового вязания addiChristmas addiChristmas Circular Knitting Needles	18
597-2	Вязальные крючки addiUnicorn Purpleheart addiUnicorn Purpleheart Crochet Hooks	28	710-7	addiSockenwunder Lace addiSockwunder Lace	16
608-7	Ножницы для рукоделия addiGoldmarie addiGoldmarie Embroidery-scissors	55	717-7	Спицы для кругового вязания addiNovel addiNovel Circular Knitting Needles	16
620-7	Чехол addiMultibag addiMultibag Case	50	720-2	Набор addiClick Unicorn Lace Long addiClick Unicorn Lace Long set	37

№ NO.	ОБОЗНАЧЕНИЕ DESCRIPTION	СТРАНИЦА PAGE		
726-2	Наконечники addiClick Unicorn Lace Long 3,5-8 мм addiClick Unicorn Lace Long needle tips 3.5-8 mm (US 4-11)	42	775-7	Спица для кругового вязания addiPremium Lace 15 addiPremium Lace Circular Knitting Needle
729-2	Леска addiClick Unicorn , по отдельности 60, 80, 100 см addiClick Unicorn Lace Long cords (60, 80, 100 cm) (24", 32", 40")	42	780-0	Лента цен для Германии 65
730-2	Набор addiClick Novel Lace Short addiClick Novel Lace Short set	38	781-0	Карточки для повторного заказа addiOrder DE/EN 65 Re-order cards GER/EN
736-7	Наконечники addiClick Novel Lace Short 3,5-8 мм addiClick Novel Lace Short needle tips 3.5-8 mm (US 4-11)	42	782-0	Наклейка на дверь addiStore 65 Door sticker
740-2	Набор addiClick Novel Lace Long addiClick Novel Lace Long set	38	783-0	– Магнитные наклейки 786-0 addiTurnAround 64 addiTurnAround magnetic labels
746-7	Наконечники addiClick Novel Lace Long 3,5-8 мм addiClick Novel Lace Long needle tips 3.5-8 mm (US 4-11)	42	787-0	Набор магнитных баннеров для напольного модуля addi 63 magnetic banner for addi sales display
750-2	Набор addiClick Lace Short 3,5-8 мм addiClick Lace Short set 3.5-8 mm (US 4-11)	39	793-6	Вращающийся стенд addiTurnAround пустой 64 addiTurnAround rotating stand empty
756-7	Наконечники addiClick Lace Short 3,5-8 мм addiClick Lace Short needle tips 3.5-8 mm (US 4-11)	42	794-6	Проволочная корзина addiTurnAround пустая 64 addiTurnAround wire basket empty
758-7	addiClick Lace Short Лески + 2 соединителя 5 лесок (40, 50, 60, 80, 100 см) addiClick Lace Short cords + 2 connectors 5 cords (40, 50, 60, 80, 100 cm/ 16", 20", 24", 32", 40")	42	796-6	Напольный модуль addiStand пустой 63 addiStand sales display empty
759-7	Леска addiClick Lace Short , по отдельности 40, 50, 60, 80, 100, 120, 150 см addiClick Lace Short cord, single 40, 50, 60, 80, 100, 120, 150 cm (16", 20", 24", 32", 40", 60", 80")	42	800-0	Каталог addi 61 addi catalogue
760-2	Набор addiClick Lace Long 3,5-8 мм addiClick Lace Long set 3.5-8 mm (US 4-11)	39	805-0	– 809-0 Имиджевый буклет addi 60 addi image flyer
766-7	Наконечники addiClick Lace Long 3,5-8 мм addiClick Lace Long needle tips 3.5-8 mm (US 4-11)	42	811-0	Флаер addiExpress 60 addiExpress Flyer
768-7	Набор лесок addiClick SOS 3 лески (60, 80, 100 см) addiClick SOS lifeline cords 3 cords (60, 80, 100 cm/ 24", 32", 40")	42	812-0	Флаер addiClick 60 addiClick Flyer
769-7	Лески addiClick SOS , по отдельности 60, 80, 100, 120 см addiClick SOS lifeline cords, single 60, 80, 100, 120 cm (24", 32", 40", 47")	42	817-0	Инструкция addiSockenwunder 61 Instruction addiSockenwunder
770-2	addiCraSyTrio Novel Long addiCraSyTrio Novel Long	21	818-0	Инструкция addiCraSyTrio 61 Instruction addiCraSyTrio
			819-0	Инструкция addiEi 48+61 addiEgg instruction
			824-0	– 825-0 Флаер addi-App 60 addi app flyer
			828-0	– 829-0 Флаер по вязанию носков addi 60 addi sock knitting flyer
			845-0	– 846-0 Маркетинговый пакет — Small и Large 61 Marketing package Small & Large
			865-0	Золотое кольцо addiExpress Professional 47 addiExpress Professional golden ring
			866-0	Счетчик ручной addiExpress 47 addiExpress Manual counter
			867-0	Черное кольцо addiExpress Kingsize 47 addiExpress Kingsize black ring
			874-0	– 875-0 Maritime Maschen Kurbeln (Наматывание морских петель) книга 60 Winding up nautical stitches book
			879-2	Набор спиц для снятия петель addiExpress TakeOff 41 addiExpress TakeOff Bind off needle set
			880-2	addiEi вязальная машина 6 игл 48 addiEgg Knitting Machine 6 needles
			881-7	Запасные иглы addiEi 48 Spare needles addiEgg
			882-0	Ручка addiExpress 47 addiExpress crank

№	ОБОЗНАЧЕНИЕ	СТРАНИЦА			
NO.	DESCRIPTION	PAGE			
883-0	Нитенаправитель addiExpress addiExpress thread holder	47	990-2	addiExpress Professional вязальная машина, 22 иглы addiExpress Professional Knittingmachine, 22 needles	44
884-0	Ножка addiExpress addiExpress foot	47	992-0	Турбовязание с помощью addiExpress Professional 1 EN Turbo-Knitting with addiExpress Professional 1	60
885-0	Установочный винт addiExpress addiExpress clamp	47	995-0 – 996-0	Турбовязание с помощью addiExpress Professional 2 Turbo-Knitting with addiExpress Professional 2	60
886-0	Красное кольцо addiExpress Kingsize addiExpress Kingsize red ring	47			
887-0	Красное кольцо addiExpress Professional addiExpress Professional red ring	47			
888-0	Золотое кольцо addiExpress Kingsize addiExpress Kingsize golden ring	47			
889-7	Крючок addiExpress addiExpress Hook	46			
890-2	addiExpress Kingsize Вязальная машина, 46 игл addiExpress Kingsize Knittingmachine, 46 needles	45			
892-0	Книга addiExpress Kingsize EN addiExpress Kingsize book EN	60			
895-0 – 898-0	Kurbeln statt Stricken (Вращение вместо вязания) Книга addiExpress Kingsize Winding instead of knitting addiExpress Kingsize book	60			
899-2	Регулятор набора петель addiExpress Stopper addiExpress Stopper	46			
921-7	Смырна № 1 25 шт. Darning needles 25 pieces	57			
922-7	Игла для шитья addiLoop 2 шт. addiLoop Sewing needle 2 pieces	57			
976-0	Книга Woolly Family EN для addiExpress Professional Woolly Family Book EN for addiExpress Professional	60			
989-7	Запасные иглы addiExpress Spare needles addiExpress	46			

Один каталог на два года:

Благодарим вас за приобретение каталога addi В нашем родном регионе Зауэрланд, в зеленом сердце земли Северный Рейн-Вестфалия, мы ценим экологичные решения. Поэтому мы создали этот каталог на 2 года и будем публиковать новинки 2025 года от addi в дополнительном листе и, конечно, онлайн. Это позволяет экономить ресурсы. Ради защиты окружающей среды.

One catalog for two years:

Thank you for receiving the addi catalogue. In our home region the Sauerland, in the green heart of North Rhine-Westphalia, we value sustainable decisions. That is why we have produced this catalogue for 2 years and will publish the new addi products for 2025 in an additional sheet and, of course, online. This saves resources.

Заявите о себе в нашем онлайн-поиске дилеров:

зарегистрируйтесь на нашем сайте в качестве продавца или онлайн-торговца, и покупатель будет вас находить в поиске дилеров. Отправьте нам электронное письмо по адресу: addi@selter.com (условие: не менее 30 % ассортимента продукции addi)

Become visible in our online retailer search:

Get listed as a retailer or online merchant on our website and be found by customers. Write an email to: addi@selter.com (Prerequisite: at least 30 % addi range)

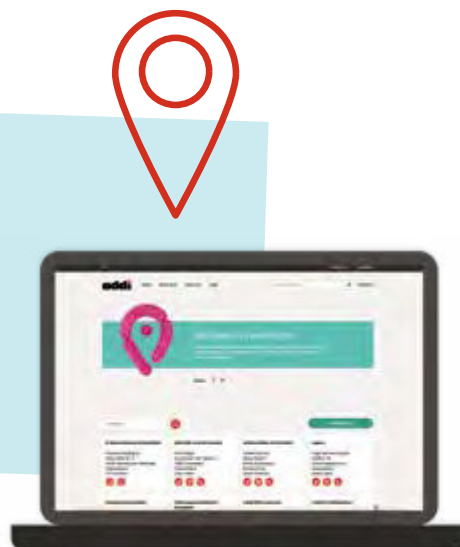

Сделано в Германии с 1829 г.

Made in Germany since 1829

История компании Selter и бренда addi начинается с основания фабрики по производству вязальных крючков Selter в Альтене в 1829 году.

The history of the Selter company and the addi brand begins with the founding of the crochet hook factory in Altena in 1829.

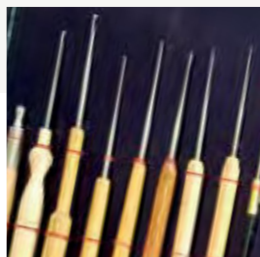

1829

Основание

Петер Генрих Зельтер (Peter Heinrich Selter) основывает компанию Selter в подвале в Альтене.

Company foundation
Peter Heinrich Selter founds the company „Selter“ in a cellar in Altena.



1950

Марка addi

Заявка на регистрацию товарного знака «addi». Идея принадлежит Хелле Зельтер (Hella Selter). Она использовала прозвище своего супруга в качестве названия для торговой марки.

addi brand – Trademark application for the „addi“ brand. The idea came from Hella Selter. She chose her husband’s nickname as the brand name.



1971

Томас Зельтер (Thomas Selter) берет на себя управление компанией

В то время уже существовал полный ассортимент крючков, например, спицы для быстрого вязания и вязальные крючки.

Thomas Selter takes over the management – At this time, there was already a full range of needles with, e.g., Quick knit needles and crochet hooks..



С 1986 г.

Большой кризис

Компании удается выжить, резко сократив штат и переключившись на производство рекламной продукции.

The great crisis – The company manages to survive the period by drastically reducing its workforce and switching to the production of promotional items.



1890

Подъем благодаря гидроэнергии

Переезд в Неттеталь и производственные машины, работающие от гидроэнергии, привели к дальнейшему подъему

Hydropower upswing – The move to the Nettetetal took place and the production machines with hydropower led to a further upswing.



1952

Дополнительное инструментальное производство

Густав и Хелла Зельтер заложили фундамент для второго направления деятельности в индустрии рекламной продукции.

Additional tool production – Gustav and Hella Selter lay the foundation for a second mainstay in the promotional products industry.

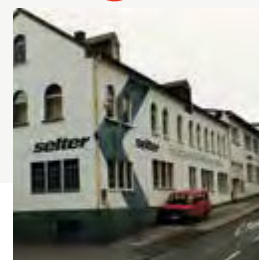

1980

Переезд в Дале, район города Альтена

Переезд стал необходимостью из-за постоянного развития и благоприятной экономической ситуации.

Relocation to the district of Dahle – Constant development and the good economic situation made the move necessary.

Полную историю можно
найти на сайте:
A complete history is
available online:



2012

**Приобретение еще
одного здания**

Приобретено еще одно здание площадью 3500 кв. м. Больше места для администрации, отдела сбыта и производства.

Purchase of an additional building – An additional building with a further 3,500 square meters is acquired. More space for administration, dispatch and production.



2020

**Клаудия Малькус принимает
руководство от своего
супруга спустя 50 лет**

Она прекрасно разбирается в своем деле — ведь она работает в компании Selter уже более 30 лет. В 1986 году она начала свое обучение как специалист по сбыту и снабжению в addi.

Claudia Malcus takes over the management from her husband after 50 years – She knows her way around – after all, she has been working at Selter for over 30 years. She began her training as an industrial clerk at addi in 1986.

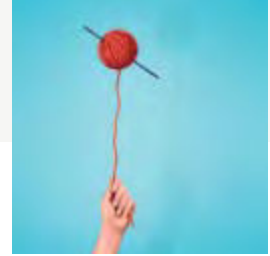

2022

**Новый дизайн
и устойчивые стандарты**

Создание нового сайта приводит к ребрендингу. Под руководством Клаудии Малькус (Claudia Malcus) торговая марка addi адаптируется к новым целевым группам и меняющимся требованиям.

A new design and sustainable standards – The launch of a new website leads to a rebranding. Under the direction of Claudia Malcus, the addi brand adapts to new target groups and changing requirements.



2000

**Бум на вязание
возвращается**

Новое позиционирование благодаря спицам премиум-класса и новый дизайн в черно-золотых тонах создают узнаваемость.

The knitting boom returns – A new positioning with premium needles and a new design in black and gold create recognition value.



2017

**Всемирная история успеха
благодаря addiCraSyTrio**

Презентация и выпуск на рынок набора гибких спиц состоялись на выставке и первой встрече блогеров addi.

A worldwide success story with the addiCraSyTrio – The presentation and introduction of the flexible DPN takes place at the trade fair and at the first addi blogger meeting.

История продолжается.

01.07.2020 года Томас Зельтер передал значительную часть своих акций компании своей супруге Клаудии Малькус. Его падчерица Паулина теперь тоже работает в компании, так что будущее в какой-то степени кажется обеспеченным.

На сегодняшний день Германия делает продукцию addi уникальной. Чтобы выжить на рынке, компания Selter делает ставку на качество, обслуживание клиентов и инновации.

The story continues – On July 1st 2020, Thomas Selter transferred a significant part of his shares in the company to his wife Claudia Malcus. His stepdaughter Pauline is now also working in the company, so that the future seems secure.

The production of a full range of products in Germany makes addi products unique today. In order to survive in the market, Selter focuses on quality, customer service and innovation.

21 рабочий шаг до создания спицы для кругового вязания addiPremium

21 steps to the addiPremium circular knitting needle

Узнать больше
Learn more



**Сырье
Латунь**
The raw material (brass)



1.-2.
Заострение и уменьшение
размеров латунных трубок
Sharpening and reducing
the tube



3.
Промывание латунных
наконечников
Washing the tips



4.
Полировка наконечников
Polishing the points of the tips



5.-9.
Предварительная обработка
с допуском 1/100 мм
Pretreatment with a
tolerance of 1/100 mm



10.
Обработка белой бронзой
путем опускания в 25 ванн
(гальваническое покрытие)
Refinement with white bronze
through 25 baths (galvanic)



11.-12.
Дополнительная
обработка гальванического
покрытия
Post treatment galvanic



13.-14.
Печать на леске и обрезка
лески, соединение
наконечников и лески
Cord printing and cutting,
connecting cord and tips



15.-20.
Изготовление футляров
и упаковка спиц
Insert printing and
packing needles



21.
Отправка нашим клиентам
Shipping to our customers

Настоящее семейное дело «Сделано в Германии».

A real family affair – made in Germany.



Клаудия Малькус, управляющая (справа), и дочь Паулина Дьорр, помощница управляющей. Claudia Malcus, CEO (right) and her daughter Pauline Dörr, Assistance Management

Тот, кто успешно производит спицы с 1829 года, знает, что о завтрашнем дне нужно думать уже сегодня. Устойчивое развитие играет важную роль при принятии каждого нашего решения. Anyone who has been successfully producing needles since 1829 knows that you have to think about tomorrow today. Sustainable engagement plays a major role in every single decision we make.

Производство «Сделано в Германии» Production “Made in Germany”

93 % продукции всего ассортимента addi производятся в Германии. Тем самым мы — единственный европейский производитель с полным ассортиментом вязальных спиц и крючков. Мы гордимся этим! Продукция addi отличается высочайшей надежностью и долговечностью.

93% of the products in the entire addi range are manufactured here in Germany. This makes us the only European producer with a full range of knitting needles and crochet hooks. We are proud of that! addi products are characterized by highest reliability and longevity.

Наш самый ценный актив — наши сотрудники Our most valuable good – our employees

В addi мы содействуем нашим молодым кадрам с помощью системы дуального образования и регулярно проводим для них тренинги. Разумеется, в addi нет детского труда или зарплатного демпинга. Благодаря этому и большому вниманию к нашим сотрудникам, нам удается закреплять их в addi на длительное время.

At addi, we promote our junior staff through the dual training system and provide training on a regular basis. At addi there is of course no child labor and no wage dumping. Thereby and through a lot of commitment to our employees, we succeed in retaining them to addi in the long term.

Устойчивое развитие в вопросах охраны окружающей среды Environmental sustainability

Тема безопасности труда для защиты коллектива имеет наивысший приоритет. Кроме того, соблюдение строгих экологических норм с постоянным контролем является для нас предметом особой заботы. Мы регулярно инвестируем в окружающую среду как в ресурс и поэтому с 2019 года участвуем в проекте Ökoprofit NRW. Более подробная информация на странице 11.

The issue of occupational safety for the protection of the workforce is a top priority. In addition, we attach great importance to compliance with strict environmental guidelines with constant monitoring is a major concern. We regularly invest in the environment as a resource and

have therefore been participating in the “Ökoprofit” project of Northrhine- Westphalia since 2019. More information on page 11.

Выбранные поставщики Selected suppliers

addi придает большое значение тщательному выбору поставщиков. При этом установление долгосрочных деловых отношений играет важную роль для addi. Многие сырьевые материалы поступают из нашего региона, что, в свою очередь, поддерживает устойчивое развитие благодаря коротким транспортным маршрутам.

addi attaches great importance to the careful selection of suppliers. The development of long-term business relationships plays an important role for addi. Many raw materials come from the company’s own region, which in turn supports sustainability through short transport routes.

*Вместе мы вяжем спицами
и крючками наше будущее.
Together we knit and crochet our future.*



Томас Зельтер, Председатель Консультативного совета
Thomas Selter, Chairman of the Advisory Board



Каролина Дойчманн, управление производством
Caroline Deutschmann, Management Production

Узнать больше
Learn more



Сертификат: компания, ориентированная на семейные ценности

Certificate: Family-friendly company

Компания, ориентированная на семейные ценности — это компания, которая активно старается учитывать потребности и просьбы своих сотрудников. Поскольку они не только сотрудники, но и родители, партнеры и дети.

В 2023 году addi была награждена независимым жюри сертификатом «Компания, ориентированная на семейные ценности». Жюри отметило, что addi отличает легко идущее на контакт, ориентированное на персонал руководство, которое также активно поддерживает будущего преемника в подходах, направленных на семейные ценности. addi позволяет работать неполный рабочий день родителям, которые присматривают за своими детьми, и сотрудникам, которые заботятся о своих родителях.

Сотрудники также активно участвуют в развитии компании, например, посредством системы добровольного распределения прибыли и системы производственных предложений. Некоторые сотрудники также работают из дома и поэтому могут прекрасно совмещать семью и работу. В 2022 году результаты внутреннего опроса показали, что уровень удовлетворенности сотрудников составляет 89%. addi также стремится к предоставлению равных возможностей, в компании работает многонациональный персонал, состоящий приблизительно из 10 национальностей.

Без хороших сотрудников достичь успеха невозможно, в этом руководство компании уверено и поэтому очень благодарно за то, что в компании работает команда высокомотивированных и способных людей. Семейная культура поддерживается регулярным проведением мероприятий и ежемесячными встречами для всех. addi — семья с захватывающей историей успеха.



Сотрудники строят улей | Employees build a bee house



Празднование юбилея | Anniversary celebration



Марти — верный спутник | Marty the faithful companion



A family-friendly company is a company that actively endeavors to take the needs and concerns of its employees into their own consideration. After all, they are not just employees, but also parents, partners and children.

addi was awarded the „Family-friendly company“ certificate by an independent jury in 2023. The jury confirmed that addi is characterized by an approachable, personnel-oriented management that also actively supports the future successor in family-friendly approaches. addi enables part-time work for parents who are childcare workers and for employees who are caring for their parents. The workforce is also actively involved in the company's development, for example through a voluntary profit-sharing system and a company suggestion scheme. Some employees also work for addi as home workers and are therefore able to combine family and work very well. In 2022, an internal survey revealed an employee satisfaction rate of 89%. addi is also committed to equal opportunities with a multicultural workforce of around 10 nationalities.

There can be no success without good employees, the management is certain of this and is therefore very grateful to have a team of highly motivated and capable people in the company. The family-like culture is supported by regular events and monthly meetings for everyone to compare notes. addi – a family with a captivating success story.

Узнать больше
Learn more



Узнать больше
Learn more



Сертификат Ökoprofit: мы инвестируем в будущее.

Ekoprofit certificate: We are investing in the future.

33 %

Сокращение использования бумаги

Оцифровка системы хранения документов.

Reducing paper consumption:
Digitization of the filing system.

23,4 %

Экономия газа

Сокращение расходов на отопление за счет 4-дневной рабочей недели в зимнее время.

Gas saving: Reduction of heating through a 4-day week in winter.

5000 €

Для коммунальных лесопосадок.

For communal afforestation.

210 т

CO₂ экономия

в целом сначала проекта с 2020 по 2023 год

In total since the start of the project from 2020 to 2023

17,4 %

Экономия электроэнергии

Благодаря светодиодному освещению, датчикам движения, экономии сжатого воздуха.

Energy savings: With LED lighting, motion detectors, compressed air savings.

Сточные воды до качества питьевой воды:

Приобретение новой установки для очистки сточных вод.

Wastewater of drinking water quality:
Acquisition of a new wastewater treatment plant.



Вручение сертификата
Presentation of certificate



Сертификат Ökoprofit
Ekoprofit certificate



Штаб-квартира компании в Альтене
The company headquarters in Altena

Спицы для кругового вязания

Circular Knitting Needles

В производство спиц для кругового вязания addi вложен опыт с 1829 года. Именно поэтому вы получаете в свое распоряжение премиальные продукты с идеальными переходами, гибкими лесками и гладкими, легкими наконечниками. Привычное вам качество addi – разумеется, «Сделано в Германии».

Our addi circular knitting needles benefit from manufacturing experience since 1829. This means premium products with perfect connections, flexible cords and smooth, light tips. addi quality – “Made in Germany”, of course!



Посмотреть все на веб-сайте addi. View all on the addi website.

addiPremium Classic Спица для кругового вязания | circular knitting needle | 105-7

Наша классическая модель восхищает поколения своей чрезвычайно гладкой структурой поверхности, идеально разработанными наконечниками и тончайшими переходами. Our classic inspires generations with its extremely smooth surface structure, perfectly crafted brass tips and finest joins.



MM	2	2.25	2.5	2.75	3	3.25	3.5	3.75	4	4.5	5	5.5	6	6.5	7	8	9	10	12	15
US	0	1	2	3	4	5	6	7	8	9	10	10.5	10.75	11	13	15	17	19		
20 см	8"	•	•	•	•	•	•	•												
30 см	12"	•	•	•	•	•	•	•	•	•	•	•								
40 см	16"	•	•	•	•	•	•	•	•	•	•	•	•	•	•	•	•	•	•	•
50 см	20"	•	•	•	•	•	•	•	•	•	•	•	•	•	•	•	•	•	•	•
60 см	24"	•	•	•	•	•	•	•	•	•	•	•	•	•	•	•	•	•	•	•
80 см	32"	•	•	•	•	•	•	•	•	•	•	•	•	•	•	•	•	•	•	•
100 см	40"	•	•	•	•	•	•	•	•	•	•	•	•	•	•	•	•	•	•	•
120 см	47"	•	•	•	•	•	•	•	•	•	•	•	•	•	•	•	•	•	•	•
150 см	60"	•	•	•	•	•	•	•	•	•	•	•	•	•	•	•	•	•	•	•

addiPremium Long Спица для кругового вязания | circular knitting needle | 108-7

Спица для кругового вязания увеличенной длины. Extra long circular knitting needle.

MM	2	2.5	3	
US	0	1	2	
200 см	80"	•	•	•
250 см	100"	•	•	•
300 см	120"	•	•	•

addiPremium Extra Спица для кругового вязания | circular knitting needle | 109-7

Спица для кругового вязания самых разных вариантов длины и толщины в соответствии с предпочтениями клиента. По запросу. Circular knitting needle in various diameters and length according to customer request. On request.

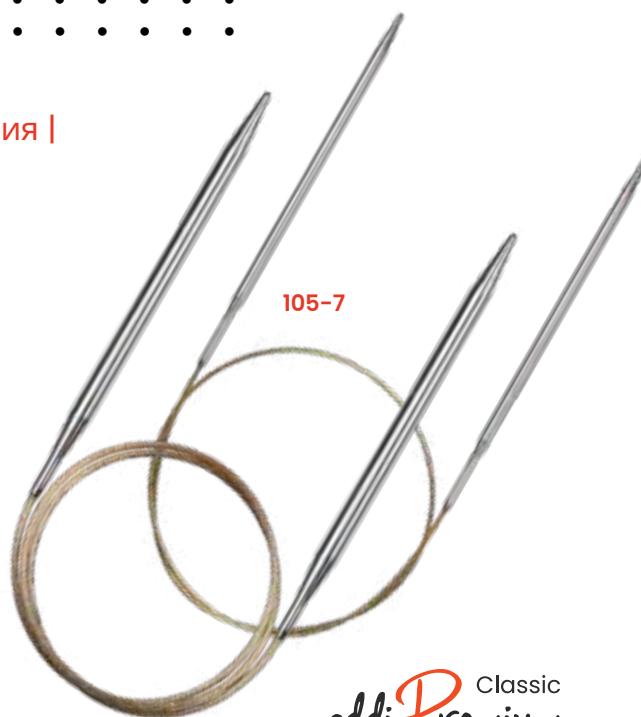

addi Premium Classic

addiPremium Lace Спица для кругового вязания | circular knitting needle | 775-7

Тонкая разница. Благодаря узкой форме наконечников можно комфортно вязать очень тонкую пряжу. Петли прекрасно скользят благодаря гладкой поверхности и очень тонким переходам. The subtle difference. Fine yarn can be knitted comfortable due to their fine tips. The stitches glide perfectly with their smooth surface and fine transitions.

MM	1.5	1.75	2	2.25	2.5	2.75	3	3.25	3.5	3.75	4	4.5	5	5.5	6	6.5	7	8
US	000	00	0	1	2	3	4	5	6	7	8	9	10	10.5	10.75	11		
40 см	16"	•	•	•	•	•	•	•	•	•	•	•	•	•	•	•	•	•
50 см	20"	•	•	•	•	•	•	•	•	•	•	•	•	•	•	•	•	•
60 см	24"	•	•	•	•	•	•	•	•	•	•	•	•	•	•	•	•	•
80 см	32"	•	•	•	•	•	•	•	•	•	•	•	•	•	•	•	•	•
100 см	40"	•	•	•	•	•	•	•	•	•	•	•	•	•	•	•	•	•
120 см	47"	•	•	•	•	•	•	•	•	•	•	•	•	•	•	•	•	•
150 см	60"	•	•	•	•	•	•	•	•	•	•	•	•	•	•	•	•	•

Толщина 1,5 и 1,75 с золотистой леской | Strengths of 1.5 and 1.75 with golden cord

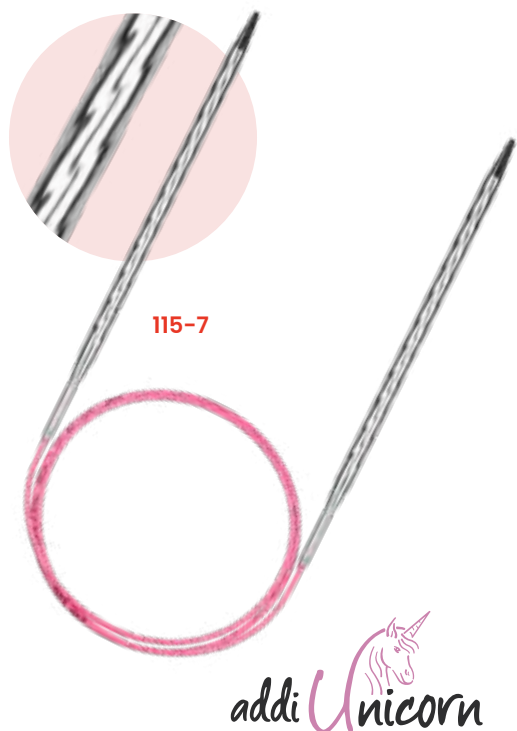

addiUnicorn Спица для кругового вязания | circular knitting needle | 115-7

Магия единорога снова находит свое воплощение в двух наконечниках спиц и розовой леске с известно высоким качеством addi. Благородная, спиральная структура единорога массирует руки во время вязания, а блестящая и переливающаяся поверхность придает спицам addi с наконечниками Basic долю элегантности.

The magic of the unicorn can be found in two needle points and a pink cable in popular addi quality. The classic, spiral structure of the unicorn massages the hands while knitting and the shiny, shimmering surface lend the addi needle with basic tips a measure of elegance.

MM	2.0	2.5	3	3.25	3.5	3.75	4	4.5	5	5.5	6	6.5	7	8
US	0	1	2	3	4	5	6	7	8	9	10	10.5	10.75	11
60 см	24"	•	•	•	•	•	•	•	•	•	•	•	•	•
80 см	32"	•	•	•	•	•	•	•	•	•	•	•	•	•
100 см	40"	•	•	•	•	•	•	•	•	•	•	•	•	•
120 см	47"	•	•	•	•	•	•	•	•	•	•	•	•	•
150 см	60"	•	•	•	•	•	•	•	•	•	•	•	•	•



Прочитать историю
Read Story



addi.de – история

addiUnicorn — для магических моментов вязания

addiUnicorn – for magical knitting moments

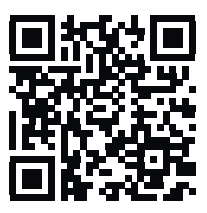
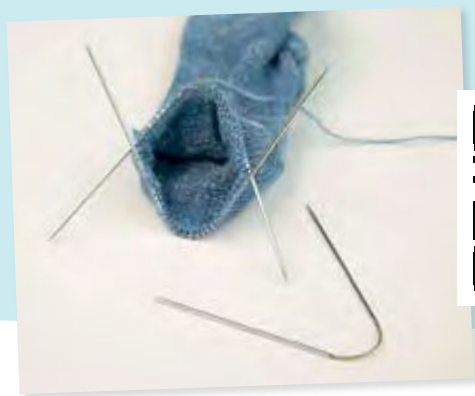

addi.de — инструкция | Online tutorial

Вязать носки с помощью addiSockenwunder

Knitting socks with the addiSockwunder

Прочитать инструкцию
Read tutorial

addiSockenwunder Lace Мини-спица для кругового вязания | addiSockwunder mini circular knitting needle | 710-7

У спицы для кругового вязания addiSockenwunder Lace длиной 25 см для тонкой пряжи более длинная рабочая спица имеет наконечник Lace длиной 70 мм, а более короткая спица длиной 45 мм имеет стандартный наконечник. На этих мини-спицах вязание носков стало предельно простым занятием, т. к. более длинный наконечник легче держать. Также подходят для вязания рукавиц, рукавов, митенок или детской одежды.

The 25 cm long circular needle addiSockenwunder Lace for fine yarns has a lace point of 70 mm on the longer working needle and a normal tip on the shorter needle with a length of 45 mm. Sock knitting becomes very easy with this miniature needle because the longer tip is easier to grip. Other possible uses include gloves, sleeves, cuffs or baby clothes.

MM	2	2,5	3	3,25	3,5	3,75	4	4,5	5
US	0	1	2	3	4	5	6	7	8
25 см	10"	•	•	•	•	•	•	•	•

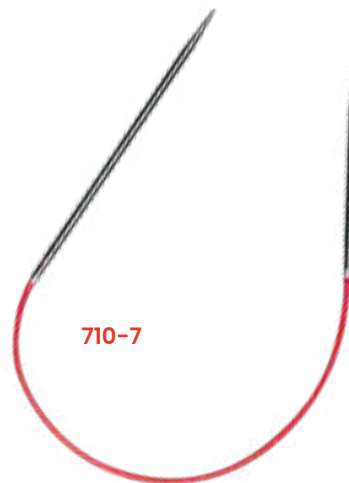

addiNovel Lace Спица для кругового вязания | circular knitting needle | 717-7

Наконечники Lace со структурой поверхности Novel позволяют вязать без усталости, щадят суставы, снимают нагрузку с локтей и плеч, кроме того, массируют руки. Гарантирован более равномерный узор вязки. Для всех, кто предпочитает не очень плотную вязку.

Для плотной вязки и матированной пряжи мы рекомендуем использовать стандартные спицы для кругового вязания addiPremium 775-7.

The Lace tips with the surface structure Novel allow effortless knitting, are easy on the joints, relieve elbows and shoulders and also massage the hands. A more even knitting pattern is guaranteed.

For tight knitting and for dull yarns we recommend the normal addiPremium circular knitting needles 775-7.

MM	2,0	2,25	2,5	2,75	3	3,25	3,5	3,75	4	4,5	5	5,5	6	6,5	7	8
US	0	1			2	3	4	5	6	7	8	9	10	10,5	10,75	11
40 см	16"	•	•	•	•	•	•	•	•	•	•	•	•	•	•	•
50 см	20"	•	•	•	•	•	•	•	•	•	•	•	•	•	•	•
60 см	24"	•	•	•	•	•	•	•	•	•	•	•	•	•	•	•
80 см	32"	•	•	•	•	•	•	•	•	•	•	•	•	•	•	•
100 см	40"	•	•	•	•	•	•	•	•	•	•	•	•	•	•	•
120 см	47"	•	•	•	•	•	•	•	•	•	•	•	•	•	•	•
150 см	60"	•	•	•	•	•	•	•	•	•	•	•	•	•	•	•

addiNature Olive Wood Спица для кругового вязания | circular knitting needle | 575-7

Спица для кругового вязания addiNature из оливкового дерева объединяет лучшие качества первоклассной древесины и красивый дизайн. Чрезвычайно тонкие наконечники очень прочные, имеют интересный рисунок и обладают уникальными свойствами. Покрываются натуральным воском, имеют очень гладкую поверхность и приятно лежат в руке. Разумеется, «Сделано в Германии».

The addiNature olive wood needle combines the positive aspects of high-quality wood with a beautiful design. The fine tips are very stable, beautifully grained and each unique. They are finished with a natural high-quality wax and fit perfectly in the hand. Made in Germany, of course!

MM	3	3,25	3,5	3,75	4	4,5	5	5,5	6	6,5	7	8	9	10	12
US	2	3	4	5	6	7	8	9	10	10,5	10,75	11	13	15	17
40 см 16"	•	•	•	•	•	•	•	•	•	•	•	•	•	•	•
50 см 20"	•	•	•	•	•	•	•	•	•	•	•	•	•	•	•
60 см 24"	•	•	•	•	•	•	•	•	•	•	•	•	•	•	•
80 см 32"	•	•	•	•	•	•	•	•	•	•	•	•	•	•	•
100 см 40"	•	•	•	•	•	•	•	•	•	•	•	•	•	•	•
120 см 47"	•	•	•	•	•	•	•	•	•	•	•	•	•	•	•
150 см 60"	•	•	•	•	•	•	•	•	•	•	•	•	•	•	•



addiNature
Olive Wood



addiNature
Bamboo

addiNature Bamboo Спица для кругового вязания | circular knitting needle | 555-7

Невероятно гладкие поверхности с идеальными переходами и первоклассными наконечниками из бамбука самого высокого качества — разумеется, «Сделано в Германии».

Very fine surfaces with perfect connections and high quality tips made out of high quality bamboo – Made in Germany, of course!

MM	2,5	3	3,25	3,5	3,75	4	4,5	5	5,5	6	6,5	7	8	9	10	12
US	1	2	3	4	5	6	7	8	9	10	10,5	10,75	11	13	15	17
40 см 16"	•	•	•	•	•	•	•	•	•	•	•	•	•	•	•	•
50 см 20"	•	•	•	•	•	•	•	•	•	•	•	•	•	•	•	•
60 см 24"	•	•	•	•	•	•	•	•	•	•	•	•	•	•	•	•
80 см 32"	•	•	•	•	•	•	•	•	•	•	•	•	•	•	•	•
100 см 40"	•	•	•	•	•	•	•	•	•	•	•	•	•	•	•	•
120 см 47"	•	•	•	•	•	•	•	•	•	•	•	•	•	•	•	•
150 см 60"	•	•	•	•	•	•	•	•	•	•	•	•	•	•	•	•



Прочитать историю
Read Story



addi.de – история

Тайна хорошей бамбуковой спицы

The secret of a good bamboo needle



Узнать больше
Read more

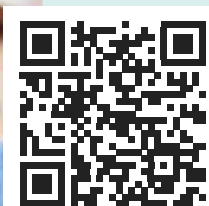

addi.de - инструкция | Online tutorial

Пожертвование за каждую проданную спицу addiChristmas

A donation for every addiChristmas needle sold (photographer Kathrin Menke)

addiChristmas Lace Спица для кругового вязания | circular knitting needle | 705-2

Вязание спицами addi — это всегда удовольствие. Спица для кругового вязания addiChristmas с наконечниками Lace предлагает особое рождественское удовольствие для располагающего к размышлениям времени, проведенного за вязанием. В ней сочетаются рождественские цвета — зеленый, красный и золотой — и особая отделка — матовые анодированные алюминиевые наконечники изысканного зеленого цвета с выгравированным рождественским логотипом. Прекрасный подарок не только на Рождество, но и для всех любителей вязания.

Knitting with an addi needle is always a pleasure. The addiChristmas circular knitting needle with lace tips now offers a special Christmas treat for contemplative knitting hours. It combines the Christmas colors green, red and gold with a special surface - matt anodized aluminum tips in an elegant green, with an engraved Christmas logo. A wonderful gift, not just for the Christmas season, for all knitting enthusiasts.

MM		4	5	6
US		6	8	10
60 см	24"	•	•	•
80 см	32"	•	•	•
100 см	40"	•	•	•
120 см	47"	•	•	•
150 см	60"	•	•	•

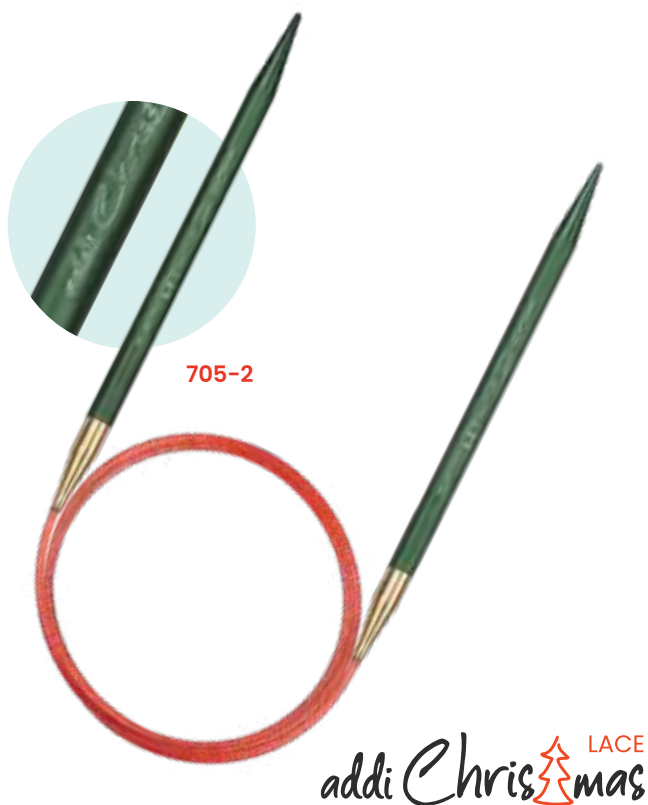

addiChampagner Спица для кругового вязания | circular knitting needle | 405-7

Высококачественная пластмассовая спица для кругового вязания с золотистыми блестками.

Circular knitting needles, made from high quality plastic with gold glitter.

MM		7	8	9	10	12	15	20	25
US		10,75	11	13	15	17	19	36	50
60 см	24"	•	•	•	•	•	•	•	•
80 см	32"	•	•	•	•	•	•	•	•
100 см	40"	•	•	•	•	•	•	•	•
120 см	47"	•	•	•	•	•	•	•	•
150 см	60"	•	•	•	•	•	•	•	•



405-7 (20)

405-7 (7-15+25)



Разработано совместно с разносторонне талантливой Сильвией Раш / CraSy
 Developed with the multitalented Sylvie Rasch / CraSy
 ЗАЩИЩЕНО ПАТЕНТОМ | PATENT PROTECTED

Благодаря этому набору спиц addi удалось совершить революцию в круговом вязании! addiCraSyTrio — набор из трех гибких спиц позволяет с легкостью вязать изделия даже самого маленького диаметра. Это возможно благодаря невероятно гибкой средней части спицы, которую удобно держать в любой руке. При вязании круговыми рядами петли распределяются по двум спицам и предельно легко провязываются третьей спицей — то есть спицы нужно менять только два раза в ряду! По отдельности спицы можно также использовать для вязания косичкой. addiCraSyTrio позволяет легче и быстрее вязать не только носки, но и рукавицы, митенки, рукава, шапки или детскую одежду. Разумеется, «Сделано в Германии»!

addi is revolutionising with the needle set knitting in rounds. With the addiCraSyTrio, the triple set of flexible double pointed needles knitting even the smallest of diameters is a child's play. This is possible due to the special flexibility of the middle section of the needle, which enables it to fit to every hand. When knitting in rounds, the stitches are distributed across two needles and simply knitted with the third needle – so only two needle changes are needed per round! Individual needles can also be used as stitchholders. With addiCraSyTrio, it is easier, quicker and simpler to knit not just socks; gloves, leg-warmers, sleeves, hats or baby clothes are also no longer a problem. Of course, "Made in Germany"!



Посмотреть все на веб-сайте addi.
 View all on the addi website.

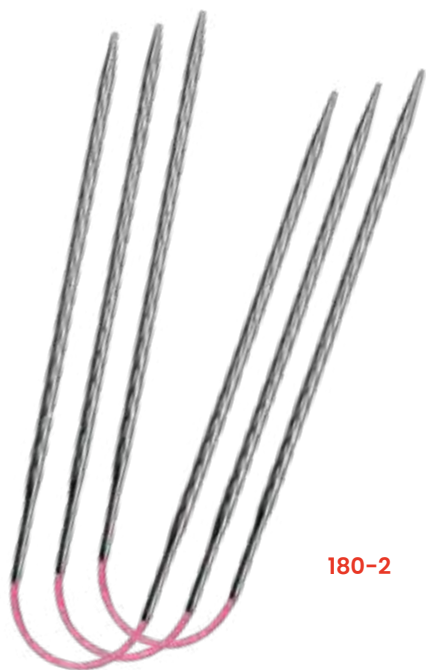

180-2

addiCraSyTrio Unicorn Long | 180-2

Набор из трех спиц addiCraSyTrio с розовой гнущейся леской. Благородная спиральная структура и блестящая поверхность придают элегантность спицам с наконечником Basic и наконечником Lace. Идеально подходят для носков, шапок, рукавов, воротников гольф или детской одежды. Доступны варианты толщиной от 2,0 до 5,0 мм и длиной 30 см. Разумеется, «Сделано в Германии».

Set of three addiCraSyTrio-needles with pink, bendable cord. The elegant, spiral-shaped structure and the shiny surface lend the needles with a basic and a lace tip an extra portion of elegance. Perfect for socks, hats, sleeves, roll collars or baby clothes. Available in the size 2,0mm to 5,0mm and in length 30cm. Made in Germany, of course.

MM	2	2.25	2.5	2.75	3	3.25	3.5	3.75	4	4.5	5
US	0		1		2	3	4	5	6	7	8
30 см	11,8"	•	•	•	•	•	•	•	•	•	•





Совет относительно изделий | Product tip

Хранение спиц всех размеров и наборов из трех спиц в addiMultibag

Storage of all needle sizes and trios in the addiMultibag

Изделие на странице 50 | Product on Page 50



560-2

addi CraSy Trio
Bamboo Short

addiCraSyTrio Bamboo Short | 560-2

Для всех, кто не любит вязать на металлических спицах, по желанию клиентов были изготовлены спицы addiCraSyTrio BAMBOO с бамбуковыми наконечниками. Толщина спиц 2,0–5,0 мм принесет радость любителям вязания, которые предпочитают работать с натуральными материалами. For those who are less fond of knitting with metal, addiCraSyTrio BAMBOO is also available upon customer request, with bamboo points. Available in sizes 2.0 – 5.0 mm, they make those knitters happy who prefer to work with natural materials.

MM	2	2.25	2.5	2.75	3	3.25	3.5	3.75	4	4.5	5
US	0		1		2	3	4	5	6	7	8
24 см	9,5"	•	•	•	•	•	•	•	•	•	•



561-2

addi CraSy Trio
Bamboo Long

addiCraSyTrio Bamboo Long | 561-2

Спицы addiCraSyTrio BAMBOO доступны с увеличенной длиной наконечников для крупных рук и изделий большого диаметра. С их помощью легко вязать шапки, рукава, воротники гольф или детскую одежду, даже с использованием толстой пряжи. Каждая спица имеет наконечники длиной прилб. 12,5 см, соединенные золотистой леской addi длиной прилб. 5 см. Доступны варианты толщиной 4–8 мм. The addiCraSyTrio BAMBOO are also available with longer tips for large hands and larger diameters. Now thick yarns for hats, sleeves, turtlenecks or baby clothes can be easily knitted. Approx. 12.5 cm long tips combined with an addi gold cord of approx. 5 cm. Available in sizes 4-8 mm.

MM	4	4.5	5	5.5	6	6.5	7	8
US	6	7	8	9	10	10,5	10,75	11
30 см	11,8"	•	•	•	•	•	•	•

addiCraSyTrio Short | 160-2

При помощи набора из трех гибких спиц addiCraSyTrio для вязания носков, изготовленных из специально обработанной латуни, каждая с одним наконечником BASIC и одним наконечником LACE, можно абсолютно легко вязать изделия даже самого маленького диаметра.

With the addiCraSyTrio, the triple set of flexible sock knitting needles, each with a BASIC and a LACE point, knitting even the smallest of diameters is child's play.

MM	2	2,25	2,5	2,75	3	3,25	3,5	3,75	4	4,5	5
US	0		1		2	3	4	5	6	7	8
21 см	8,3"	•	•	•	•	•	•	•	•	•	•



Победитель премии по дизайну German Design Award 2018

160-2



addiCraSyTrio
Short

addiCraSyTrio Long | 161-2

Горячо любимые спицы addiCraSyTrio из металла также доступны в версии с увеличенной длиной наконечников для крупных рук и большого количества петель — одинаково хорошо подходят для вязки носков, шапок, рукавов или детской одежды. Каждая спица имеет наконечники длиной приibl. 10,5 см (1x Basic + 1x Lace) с золотистой леской addi длиной приibl. 5 см.

The highly popular addiCraSyTrio metal are also available with longer tips for large hands and also for many stitches – for socks, hats, sleeves or baby clothing.

Approx. 10.5 cm long tips (1x Basic + 1x Lace) combined with an addi gold cord of approx. 5 cm.

MM	4	4,5	5	5,5	6	6,5	7	8
US	6	7	8	9	10	10,5	10,75	11
26 см	10,2"	•	•	•	•	•	•	•

161-2

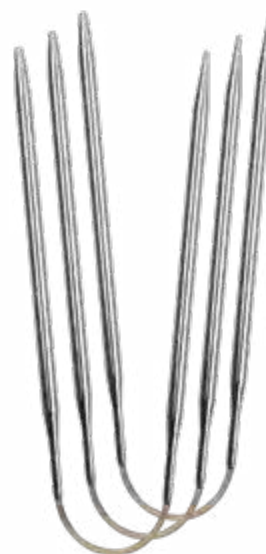

addiCraSyTrio
Long

addiCraSyTrio Novel Long | 770-2

addiCraSyTrio Novel Long в исполнении с 2 наконечниками Lace эргономичного квадратного дизайна, т. е. с квадратными закругленными краями и структурированной поверхностью — для особенно равномерного вязания и защиты рук и плеч. С их помощью можно абсолютно легко вязать изделия даже самого маленького диаметра. С наконечником длиной 125 мм, который идеально подойдет для крупных рук. Доступны варианты толщиной 2,0–8,0 мм.

The addiCraSyTrio Novel Long with 2 lace tips in ergonomic square design, i.e. with square rounded edges and a textured surface – for particularly even knitting and light on the hands and shoulders. This makes it very easy to knit even the smallest diameters.

Particularly noteworthy is the tip length of 125 mm, ideal for larger hands. Available in the diameters 2.0 – 8.0 mm.

MM	2	2,25	2,5	2,75	3	3,25	3,5	3,75	4	4,5	5	5,5	6	6,5	7	8
US	0		1		2	3	4	5	6	7	8	9	10	10,5	10,75	11
30 см	11,8"	•	•	•	•	•	•	•	•	•	•	•	•	•	•	•

770-2



addiCraSyTrio
Novel Long



818-0

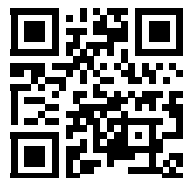

Бесплатное руководство для клиентов — addiCraSyTrio

Инструкция addiCraSyTrio | 818-0
DIN A5, 148x210 мм
Также доступно для загрузки на сайте

Free instruction addiCraSyTrio | 818-0
DIN A5, 148x210 mm
Also as free download available



817-0

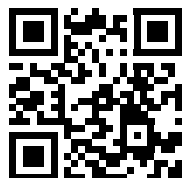

Бесплатное руководство для клиентов — addiSockenwunder

addiSockenwunder | 817-0
DIN A5, 148x210 мм — также доступно для загрузки на сайте:

Free instruction
addiSockwunder | 817-0
DIN A5, 148x210 mm - Also as free download available:

Инструкции на addi.de и в приложении [addi2go](#) | Online sock knitting tutorials

Все о вязании носков — краткий обзор!

На нашем сайте и в приложении [addi2go](#) вы найдете инструкции по вязанию носков с помощью наборов спиц [addiCraSyTrio](#) и [Sockenwunder](#). Здесь есть инструкции для вязания носков сверху вниз и от мыска — с соответствующими таблицами, а также инструкции для различных узоров мыска, пятки и паголенка. Просто посмотрите и начинайте вязать.

You will find instructions for knitting socks with the DPN, [addiCraSyTrio](#) and the [Sockwunder](#) on our website as well as in the [addi2go](#) app. There are instructions for top-down and toe-up socks with matching charts as well as instructions for heels and caps. Just take a look and start knitting.



Детальные
таблицы для
вязания носков
Extensive sock charts

Наборы спиц

Double Pointed Needles

Невероятно гладкие наконечники, легкие, высококачественные материалы, идеальная обработка и кропотливая ручная работа, а также многолетний опыт и высокое качество: вот что вы получаете с чулочными спицами addi — разумеется, «Сделано в Германии».

A set of 5 double pointed needles with smooth tips, lightweight, high-quality materials, perfect results even for elaborate needlework and the benefit of years of experience and quality: This is what you get with our double pointed needles "Made in Germany", of course!



Посмотреть все на веб-сайте addi.
View all on the addi website.

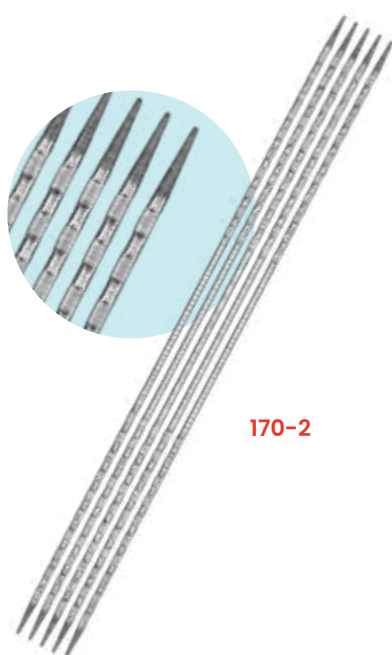

170-2

addiNovel Quintett Набор спиц | double pointed needles | 170-2

После успеха спиц для кругового вязания addiNovel, а также addiCraSyTrio Novel и системы addiClick Novel, сердца всех любителей наборов спиц будут теперь биться еще быстрее. Набор из 5 спиц LACE со структурой Novel для легкого и непринужденного вязания. Теперь доступны без перехода и в дополнительных толщинах.

After the success of the addiNovel circular knitting needles, as well as the addiCrazyTrio Novel and the addiClick-System Novel, all needle hearts will now fly even higher. The set of 5 LACE-needles with the Novel structure for effortless and relaxed knitting.

ЕВРОПЕЙСКАЯ ЗАРЕГИСТРИРОВАННАЯ ПОЛЕЗНАЯ МОДЕЛЬ
EUROPEAN UTILITY MODEL

MM	2	2.5	3	3.5	4	4.5	5	5.5	6
US	0	1	2	4	6	7	8	9	10
20 см	8"	•	•	•	•	•	•	•	
23 см	9"							•	•



LACE
addiNovel
Quintett

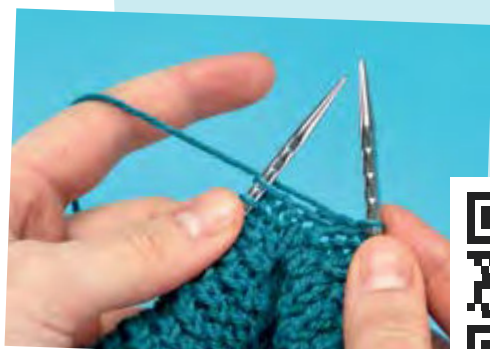

Прочитать историю
Read Story



addi.de - история

addiNovel – эргономичные спицы для ажурных узоров

addiNovel – ergonomic fine knitting needles

addiColibri

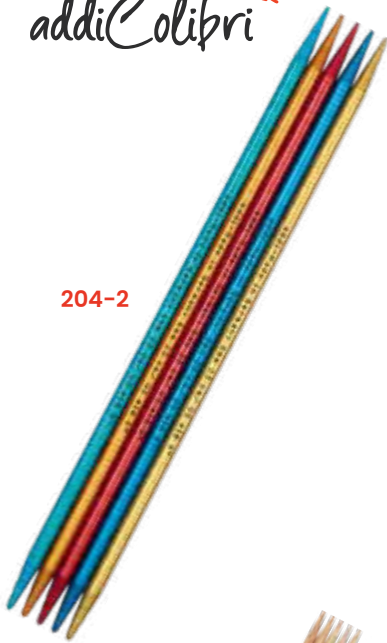

204-2

addiColibri Набор спиц | double pointed needles | 204-2

addiColibri — возможно, самые легкие в мире спицы для вязания носков. В красивом дизайне с модными расцветками, каждая спица оснащается одним наконечником Basic и одним наконечником Lace, также подходит для вязания шапок.

addiColibri – probably the lightest double pointed needles in the world. Each with a tip for basic and lace knitting for precise needlework – perfectly, also for hats.

MM	2	2.25	2.5	2.75	3	3.25	3.5	3.75	4	4.5	5	5.5	6	7	8
US	0		1		2	3	4	5	6	7	8	9	10	10,75	11
15 см 6"	•	•	•	•	•	•	•	•	•	•	•	•	•	•	•
20 см 8"	•	•	•	•	•	•	•	•	•	•	•				
23 см 9"												•	•	•	•

501-2 /
501-7



addi Nature
Bamboo

addiNature Bamboo Набор спиц | double pointed needles | 501-2 | 501-7

Сверхлегкие спицы из первоклассного бамбука. Именно здесь качество имеет решающее значение. Высококачественный бамбук с воском обеспечивает чрезвычайно гладкую поверхность, защищает материал с глубокими порами и делает спицу долговечной. С наконечниками Basic.

This is where quality is crucial. High-quality bamboo with wax ensures an extremely smooth surface, protects the material with deep pores and makes the needle durable for a long time. With basic tips..

MM	2	2.5	3	3.25	3.5	3.75	4	4.5	5	5.5	6	6.5	7	8	9	10
US	0	1	2	3	4	5	6	7	8	9	10	10,5	10,75	11	13	15
15 см 6"	•	•	•	•	•	•	•	•	•	•	•	•	•	•		
20 см 8"	•	•	•	•	•	•	•	•	•	•	•	•	•	•	•	•
																501-7
																501-2

150-2



addi Steel

addiSteel Набор спиц | double pointed needles | 150-2

Благодаря прочному материалу — стали — они не гнутся. Эти вневременные спицы вдохновляют многих любителей еще с XIX века. Разумеется, «Сделано в Германии».

Their hard steel material means they do not bend. These timeless needles have been delighting many hands since the 19th century. Made in Germany, of course..

MM	1.25	1.5	1.75	2	2.25	2.5	3
US		000	00	0		1	2
20 см 8"	•	•	•	•	•	•	•

addiSock Набор спиц | double pointed needles | 201-2 / 201-7

Чулочные спицы с наконечниками Basic, сверхлегкое исполнение, изготовлены из высококачественного алюминия, жемчужно-серые, гладкие, для комфортной работы даже с изделиями большей толщины.

Ultralight, pearl grey, smooth, high quality aluminium double pointed needles with basic tips, making them easier to use, even at higher thicknesses.

MM	2	2.5	3	3.25	3.5	3.75	4	4.5	5	5.5	6	7	8	
US	0	1	2	3	4	5	6	7	8	9	10	10,75	11	
10 см	4"	•	•	•	•	•								201-2
15 см	6"	•	•	•	•	•								
20 см	8"	•	•	•	•	•	•	•	•					
23 см	9"									•	•	•	•	
40 см	16"	•	•	•	•	•	•	•	•	•				201-7

201-2 /
201-7



addiSock

addiChampagner Набор спиц | double pointed needles | 401-7

Чулочные спицы из высококачественной пластмассы с золотистыми блестками, «Сделано в Германии». 7 и 8 мм, цельные и прочные, от 9 до 15 мм полые и легкие: полностью изготовлены из пластмассы с блестками и безупречными переходами, удлинены до 25 см для облегчения работы. В исполнении толщиной 20 мм используются наконечники Champagner и белая пластмассовая трубка.

High quality plastic double pointed needles with gold glitter, "Made in Germany", of course! 7 and 8 mm (US 10,75 - 11) are solid and stable, 9 to 15 mm (US 13 - 19) are hollow and light – made entirely from glitter plastic with perfect connections and lengthened to 25 cm, making them easier to use. Size 20 mm (US 36) with gold glitter tips and white plastic tube.

MM	7	8	9	10	12	15	20
US	10,75	11	13	15	17	19	36
20 см	8"	•	•				
25 см	10"		•	•	•	•	•

401-7
(7 + 8)



401-7
(9-15)

addiChampagner



Совет относительно изделий | Product tip

**Четко организованное хранение
в addiFolder Sock для 11 наборов спиц**
Storage in the addiFolder Sock

Изделие на странице 51 | Product on Page 51

Прямые спицы для вязания

Single Pointed Needles

Если предпочитаете вязать более традиционным способом, советуем вам обратить внимание на прямые спицы addi, которые поставляются неизменно высокого качества и безукоризненной отделки — разумеется, «Сделано в Германии».

If you want something more traditional, addi's range of classic single pointed needles offer high quality and perfect results every time – "Made in Germany", of course!



Посмотреть все на веб-сайте addi.
View all on the addi website.

addi Tradition

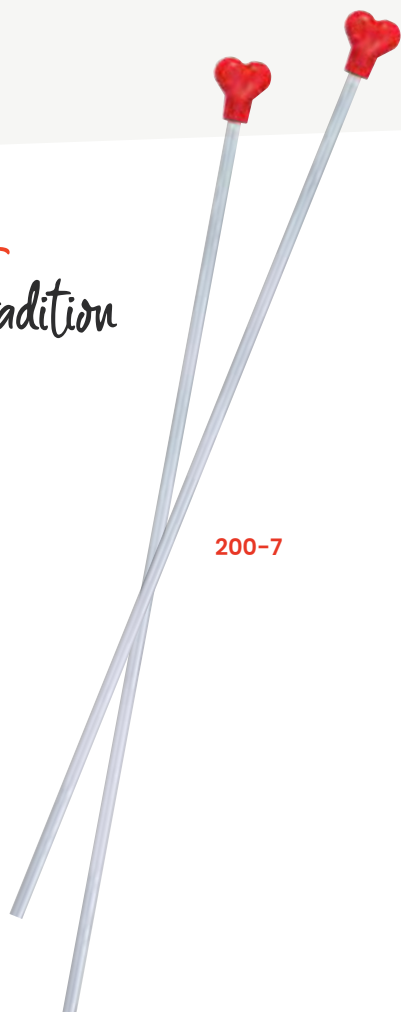

200-7

addiTradition Прямые спицы для вязания | single pointed needles | 200-7

Прочный и легкий алюминий, жемчужно-серый анодированный, с гладкой поверхностью. Наконечники в виде красных сердечек с указанием толщины.

Single pointed needles, solid and light aluminium, smooth-grey, surface. Size indication on the red heart stoppers.

MM		2	2,5	3	3,25	3,5	3,75	4	4,5	5	5,5
US		0	1	2	3	4	5	6	7	8	9
20 см	8"	•	•	•	•	•	•	•	•	•	•
35 см	14"	•	•	•	•	•	•	•	•	•	•
40 см	16"	•	•	•	•	•	•	•	•	•	•

addiNature Bamboo Прямые спицы для вязания | single pointed needles | 500-7

Гладкие от природы из самого лучшего бамбука.

Bamboo single pointed needles, smooth and natural, from the finest bamboo.

MM		2	2,5	3	3,25	3,5	3,75	4	4,5	5	5,5	6	7	8	9	10	12	15
US		0	1	2	3	4	5	6	7	8	9	10	10,75	11	13	15	17	19
25 см	10"	•	•	•	•	•	•	•	•	•	•	•	•	•	•	•	•	•
35 см	14"	•	•	•	•	•	•	•	•	•	•	•	•	•	•	•	•	•

500-7

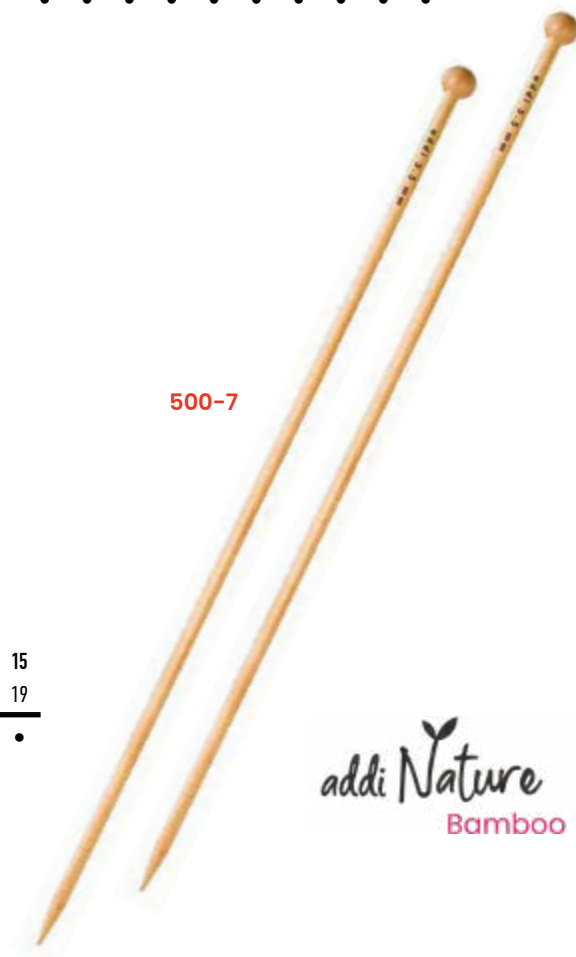

addi Nature
Bamboo

addiChampagner

400-7
(6-8)

addiChampagner Прямые спицы для вязания | single pointed needles | 400-7

Прямые спицы для вязания из высококачественной пластмасы с золотистыми блестками. Варианты 6, 7 и 8 мм цельные и прочные, варианты от 9 до 20 мм полые и легкие. Улучшенные поверхностные свойства.

Single pointed needles with gold glitter. 6, 7 and 8 mm (US 10 - 11) are solid and stable, 9 to 20 mm (US 13 - 36) are hollow and light made from high quality plastic. Improved surfaces.

мм	6	7	8	9	10	12	15	20
us	10	10,75	11	13	15	17	19	36
35 см	14"	•	•	•	•	•	•	•
40 см	16"	•	•	•	•	•	•	•



400-7
(9-20)



Прочитать
историю
Read story

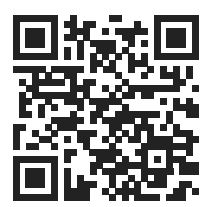

addi.de — информация об изделии | addi Product information

Прямые спицы для вязания и их применение

Single pointed needles and their use

Вязальные крючки

Crochet Hooks

NEUE KÖPFE

NEW
HOOKS



Посмотреть все на веб-сайте addi.
View all on the addi website.

Илюбители вязания крючком найдут для себя все необходимое в ассортименте addi: Различные и частично эргономичной формы крючки из металла, пластмассы, бамбука, оливкового, пурпурного и орехового дерева любой требуемой толщины и превосходного качества способны удовлетворить любые пожелания. А если нет? — Тогда мы сделаем их Вам под заказ — разумеется, с уровнем качества «Сделано в Германии». Размер 3,25 мм и 3,75 мм по запросу для вязальных крючков с ручкой.

Crochet fans will also get their money's worth from addi's range. A high quality selection of metal, plastic, ergonomically shaped, bamboo, olivewood, purpleheart and walnut crochet hooks in a wide range of sizes should meet all your crocheting needs – and if they don't? We'll make something that does – "Made in Germany", of course!
Size 3,25 mm and 3,75 mm on request for crochet hooks with handle.

addiUnicorn Purpleheart Крючок для вязания шерстью | crochet hook | 597-2

Структура Unicorn теперь и для любителей вязания крючком. Красивая, прочная древесина амаранта придает крючкам неповторимый цвет и рисунок. Каждый крючок уникальный. Спирально закрученная структура ручки, дополненная идеально заостренным и цветным анодированным крючком, гарантирует получение удовольствия от вязания.

Unicorn structure now also for crochet fans. The beautiful, solid amaranth wood gives the crochet hooks a unique color and grain. Each needle is unique. The spirally twisted structure of the handle complemented by a perfectly pointed and colour-anodized hook guarantees crocheting pleasure.

ММ	2	2,5	3	3,5	4	4,5	5	5,5	6
us	0	1	2	4	6	7	8	9	10
16 см	6,3"	•	•	•	•	•	•	•	•

597-2

addi Unicorn
Purpleheart

addiNature Walnut Wood Крючок для вязания шерстью | crochet hook | 587-2

Треугольный крючок для вязания шерстью с популярной структурой NOVEL изготовлен из грецкого ореха. Филигранный рисунок древесины и тонкая структура придают устойчивой к изгибу древесине особый вид. Древесина благородная, гладкая и особенно легкая. В сочетании с характерным рисунком и темным цветовым оттенком каждая ручка выглядит индивидуально и декоративно. Роскошь для рук — разумеется, «Сделано в Германии».

addiNature Walnut Crochet Hook: The triangular wool crochet hook with the popular NOVEL structure is made out of walnut. The filigree wood pattern and the fine structure give the bending resistant wood a distinctive look. The wood is noble, smooth and particularly light. In combination with its characteristic grain and the dark colour shade, each handle looks individual and decorative. Luxury for the hands – "Made in Germany", of course!

ММ	2	2,5	3	3,5	4	4,5	5	5,5	6
us	0	1	2	4	6	7	8	9	10
16 см	6,3"	•	•	•	•	•	•	•	•

587-2

addi Nature
Walnut Wood

577-7



addiNature Olive Wood Крючок для вязания шерстью | crochet hook | 577-7

Прекрасное оливковое дерево придает изысканной ручке уникальность. Ручки увеличенной длины очень прочные и не скользят, имеют превосходный рисунок и поэтому обладают уникальными свойствами. Они повторяют дизайн популярных вязальных крючков 148-й серии и предлагают клиентам в качестве альтернативы ручку из необыкновенно красивой древесины. Поверхность обработана высококачественным маслом. Толщина варьирует от 2 до 8 мм. Невероятно красивые вязальные крючки — разумеется, «Сделано в Германии». The beautiful olive wood gives the elegant handle a unique feel. The extra-long handles are stable and do not slip, they have a beautiful grain and therefore individual patterns. Their design is deviated from the popular 148 crochet hook design, offering customers a different handle made from an exceptionally nice wood. The surface is refined with high-quality oil. Sizes from 2 to 8 mm (US 0 - 10). Exciting new hooks – “Made in Germany”, of course.

мм	2	2,5	3	3,5	4	4,5	5	5,5	6	7	8
us	0	1	2	4	6	7	8	9	10	10,75	11
15 см	6"	•	•	•	•	•	•	•	•		
17,5 см	6,8"									•	•

578-7



addi Nature
Olive Wood

addiNature Olive Wood Крючок для вязания тонкой пряжей | fine crochet hook | 578-7

Популярные ручки из оливкового дерева с великолепным рисунком теперь доступны и для крючков для вязания тонкой пряжей с головками из белой бронзированной стали. Толщина предлагаемых изделий варьирует от 0,5 мм до 1,75 мм. The beloved olive wood handles with the beautiful grain are also available for fine crochet hooks. They are available in sizes from 0.5 mm to 1.75 mm.

мм	0,5	0,6	0,75	1	1,25	1,5	1,75
us						000	00
15 см	6"	•	•	•	•	•	•



Прочитать историю
Read story



addi.de — история | addi story

Оливковое дерево для самых тонких вязальных спиц и крючков

The olive wood for the finest needles.

addiWrap Чехол для вязальных крючков Olive, с наполнением | **crochet hook case olive, filled** | 630-2

Для всех любителей удобных для руки крючков из оливкового дерева теперь есть красивый сворачиваемый чехол с 11 отделениями, который удобно носить в небольшой сумке или рюкзаке. Материал: вощенный холст и хлопок

Содержимое: 9 вязальных крючков толщиной 2–6 мм
 addiWrap Crochet Hook case for all lovers of the hand-flattering olive wood crochet hooks, there is a beautiful roll-up case with 11 compartments that is practical to carry in a small bag or rucksack. Material: Waxed canvas and cotton.

Content: 9 Crochet hooks in sizes 2–6 mm

мм	2	2.5	3	3.5	4	4.5	5	5.5	6
us	0	1	2	4	6	7	8	9	10
15 см	6"	•	•	•	•	•	•	•	•



addiWrap

addiWrap Чехол для вязальных крючков, пустой | **crochet hook case, empty** | 631-2

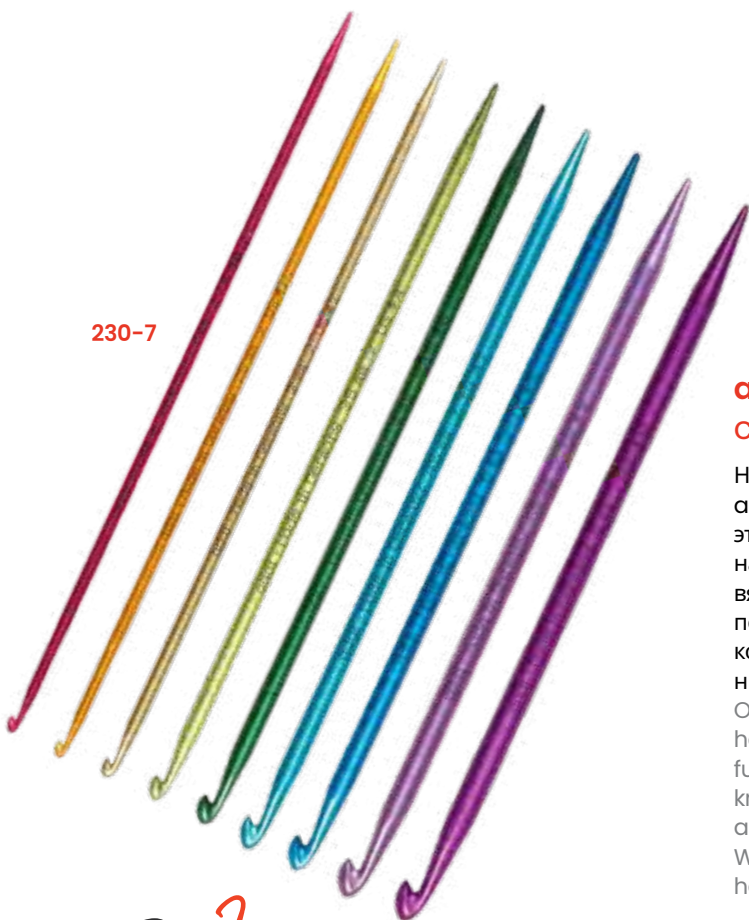

230-7

addiDuett Вязальный крючок и спица | **crochet hook and knitting needle** | 230-7

Наши цветные анодированные крючки для вязания addiDuett имеют удобное тонкое острие на конце. Благодаря этой дополнительной функции с помощью крючка можно набирать петли и сразу их провязывать с помощью острого вязальной спицы. Также с их помощью можно без труда поднять спущенные петли и сразу их провязать. С острием на конце и нитью на крючке также можно продеть страховочную нить в вязаное изделие.

Our colourful anodised addiDuett crochet hooks from addi, have a practical, slim tip at the end. With this additional function, stitches can be picked up with the crochet hook, and knitted directly with the knitting needle tip. Running stitches are also easy to pick up with it, and can be knitted directly. With the tip at the front, and a thread on the hook, you also have the option of pulling rescue threads in your knit work.

мм	2	2.5	3	3.5	4	4.5	5	5.5	6
us	0	1	2	4	6	7	8	9	10
15 см	6"	•	•	•	•	•	•	•	•
		■	■	■	■	■	■	■	■

addiDuett



148-7

addiColour Крючок для вязания шерстью | crochet hook | 148-7

Алюминий облегчает правильный поворот. Вращающаяся передняя часть позволяет подобрать индивидуальное положение.

The aluminium crochet hooks are easy on your hands. Front part turnable for your preferred position.

мм	2	2,5	3	3,5	4	4,5	5	5,5	6
us	0	1	2	4	6	7	8	9	10
15 см	6"	•	•	•	•	•	•	•	•
		■	■	■	■	■	■	■	■

addiColour

addiColours Чехол для вязальных крючков, с наполнением | crochet hook case, filled | 648-2

В чехле addiColours вы найдете девять вязальных крючков популярной 148-й серии разных размерных модификаций — практичные, элегантные и наглядно упакованные — разумеется, «Сделано в Германии».

The addiColours case contains the popular 148 crochet hook in 9 different sizes, practical, elegant and clearly packaged — “Made in Germany”, of course!

мм	2	2,5	3	3,5	4	4,5	5	5,5	6
us	0	1	2	4	6	7	8	9	10
15 см	6"	•	•	•	•	•	•	•	•
		■	■	■	■	■	■	■	■

addiColours Чехол для вязальных крючков, пустой | Crochet Hook case, empty | 649-0



648-2

addiColours

Указание для всех вязальных крючков с ручкой: размер 3,25 мм и 3,75 мм по запросу.
Note for all crochet hooks with handle: Size 3,25 mm and 3,75 mm on request.

addiSwing



140-2

addiSwing Крючки для вязания шерстью | crochet hook | 140-2

Хорошая инвестиция в собственное здоровье. Эргономика вязального крючка Swing позволяет расслабить кисть, руку и плечо. Длинная ручка удобно размещается в руке при вязании крючком, а изгиб обеспечивает надежный захват пальцами. Конструкция ручки усилена изнутри — поэтому подойдет даже тем, кто предпочитает более плотную вязку. Тщательно продуманная и идеально реализованная концепция — разумеется, «Сделано в Германии».

A good investment in your own health. The ergonomics of the Swing crochet hook relaxes the hand, arm and shoulder. The long handle fits comfortably in the hand when crocheting and the bulge provides good grip for the fingers. The handle has been strengthened inside — therefore also suitable for people who crochet more tightly. Well thought out and perfect for you — “Made in Germany”.

ЗАЩИЩЕНО СЕРТИФИКАТОМ DPMA | PROTECTED BY DPMA

мм	2	2,5	3	3,5	4	4,5	5	5,5	6	7	8
us	0	1	2	4	6	7	8	9	10	10,75	11
16 см	6,3"	•	•	•	•	•	•	•	•	•	•
		■	■	■	■	■	■	■	■	■	■



addiSwing
141-2

addiSwing Maxi
141-2

addiSwing Maxi Крючки для вязания шерстью | crochet hook | 141-2

Эргономичная модель addiSwing Maxi получила удлиненный крючок. Удлиненный на 1 см металлический крючок обеспечивает больше пространства для вязания крючком с большим количеством петель. Тщательно продуманная и идеально реализованная концепция — разумеется, «Сделано в Германии».

The ergonomic addiSwing Maxi has a longer hook. The 1 cm longer metal hook offers more crochet capacity for work with more stitches. Well thought out and perfect for you — “Made in Germany”, of course!

мм	2	2,5	3	3,5	4	4,5	5	5,5	6
us	0	1	2	4	6	7	8	9	10
17 см	7,7"	•	•	•	•	•	•	•	•
		■	■	■	■	■	■	■	■



Победитель премии
по дизайну German
Design Award 2018

addiSwing Mini Крючки для вязания тонкой пряжей | fine crochet hook | 145-2

Крючки Swing для тонкой пряжи. Непревзойденная по своей эргономике модель толщиной 0,5–1,75 теперь доступна и для крючков для вязания тонкой пряжей с головками из белой бронзированной стали. Удобный изгиб ручки, высококачественные материалы и качественное изготовление — разумеется, «Сделано в Германии».

The addiSwing crochet for fine wool. The Ergonomic Star, in thicknesses 0.5 – 1.75, also available for fine crochet hooks. Comfortably curved handle, high-quality materials and easy to use — “Made in Germany”, of course!



145-2

мм	0,5	0,6	0,75	1	1,25	1,5	1,75
us						000	00
16 см	6,3"	•	•	•	•	•	•

addiSwings Чехол для крючков для вязания шерстью, с наполнением | crochet hook case filled | 640-2

Элегантный тканевый чехол addiSwings с 7 эргономичными крючками для вязания addiSwing. В практической, наглядной и красивой упаковке.

Содержимое: 7 крючков для вязания addiSwing (тип 140)

Elegant addiSwings case made out of a robust textile structure with 7 ergonomic addiSwing crochet hooks. Practical and orderly and pretty.

Content: 7 addiSwing crochet hooks (Type 140)

MM	2	3	4	5	6	7	8
US	0	2	6	8	10	10,75	11
16 см	6,3"	•	•	•	•	•	•
		■	■	■	■	■	■



addiSwings Чехол, пустой | case empty | 646-2

Чехол из высококачественного текстиля, способный вместить 7 крючков для вязания addiSwing. Подходит для addiSwing, addiSwing Maxi и Mini.

Case made of high quality textile for 7 addiSwing crochet hooks. Compatible with addiSwing, addiSwing Maxi and Mini.

Указание для всех вязальных крючков с ручкой: размер 3,25 мм и 3,75 мм по запросу.
Note for all crochet hooks with handle: Size 3,25 mm and 3,75 mm on request.

Информация об изделии | product information

Новые, более острые головки и новая поверхность для всех крючков для вязания шерстью

New, more pointed heads and a new surface for our crochet hooks

История успеха addi началась в 1829 году с производства вязальных крючков. Мы и сегодня производим большое количество различных вязальных крючков. И несмотря на давние традиции, мы хотим постоянно улучшать качество. Поэтому вязальные крючки будущего от addi имеют еще более острые головки, чтобы еще лучше проникать в петли. Поверхность также была существенно улучшена благодаря техническим инновациям — гладкие поверхности и никаких бликов. Для еще большего удовольствия от вязания крючком.

The start of needle production at addi in the year 1829 was crochet hooks. We still produce a large number of different crochet hooks today. And despite the long tradition, we want to constantly improve quality. That's why the crochet hooks at addi have even more pointed heads in the future to get into the stitches even better. The surface has also been significantly improved through technical innovations - smooth surfaces and no glare. For even more crocheting pleasure.





113-7
addiFine

addiFine Крючок для вязания тонкой пряжей | fine crochet hook | 113-7

Глянцевая поверхность серебристого цвета с усовершенствованной ручкой.
Silver shiny surface with an improved haptic feel.

ММ	0.5	0.6	0.75	1	1.25	1.5	1.75
US						000	00
13 см	5"	•	•	•	•	•	•



130-7

addiPur

addiPur Крючок для вязания тонкой пряжей без ручки | fine crochet hook without handle | 130-7

Глянцевая поверхность серебристого цвета — лучшее качество для самой тонкой работы.
Silver shiny surface – a top performance for the finest work.

ММ	0.5	0.6	0.75	1	1.25	1.5	1.75
US						000	00
13 см	5"	•	•	•	•	•	•

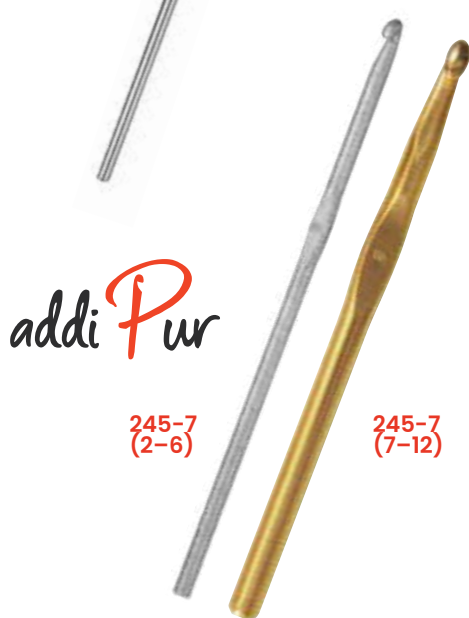

245-7
(2-6)

245-7
(7-12)

addiPur

addiPur Крючок для вязания шерстью | crochet hook | 245-7

Гладкий крючок для идеального вязания, алюминий, жемчужно-серый. Модель 245-7 доступна в размере 7, 8, 10 и 12 мм с золотистой поверхностью. Почти украшение, а не инструмент для рукоделия — разумеется, «Сделано в Германии».
Smooth with a perfect hook, aluminium, pearl grey. 245-7 is available in 7, 8, 10 and 12 mm with golden surface. It's more like a piece of jewellery than a hand tool – "Made in Germany", of course.

ММ	2	2.5	3	3.5	4	4.5	5	6	7	8	10	12
US	0	1	2	4	6	7	8	10	10,75	11	15	17
15 см	6"	•	•	•	•	•	•	•	•	•	•	•



445-7
(6-10)

445-7
(12-20)

addiChampagner

addiChampagner Крючок для вязания шерстью | crochet hook | 445-7

Крючки для вязания из высококачественной пластмассы с золотистыми блестками.
Crochet hooks, high-quality plastic with gold glitter.

ММ	6	7	8	9	10	12	15	20
US	10	10,75	11	13	15	17	19	36
15 см	6"	•	•	•	•	•	•	•
23 см	9"							•

addiNature Bamboo Крючок для вязания шерстью |
crochet hook | 545-7

Конечно, вязать крючком: крючки из самого лучшего бамбука тончайшей работы.
Bamboo crochet hooks, smooth and natural, from the finest bamboo.

MM	2	2,5	3	3,25	3,5	3,75	4	4,5	5	5,5	6	7	8	9	10	12
US	0	1	2	3	4	5	6	7	8	9	10	10,75	11	13	15	17
15 см	6"	•	•	•	•	•	•	•	•	•	•	•	•	•	•	•

addi Nature
Bamboo

545-7



addiTun Двусторонний крючок
для тунисского вязания |
Tunisian Double Crochet Hook | 265-7

Незаменимые помощники для тех, кто увлекается ручным тунисским вязанием — двусторонние вязальные крючки от addi. У них две вязальные головки и изготовлены они из прочного алюминия. Специальная обработка поверхности придает ей превосходную гладкость, благодаря чему пряжа легко скользит. Двусторонние вязальные крючки удобно ложатся в руку и имеют очень малый вес. Крючки выпускаются толщиной 2 – 6 мм — и разумеется, с уровнем качества «Сделано в Германии».

A practical supporter for the Tunisian crocheting handicrafts trend – the double-headed crochet hooks from addi. They have two hook heads and are made from sturdy aluminium. The surface is crafted to be super smooth so that the yarn slides well. These double-headed crochet hooks fit comfortably in the hand and are super lightweight. They are made in sizes 2 – 6 mm (US 0 – 10) – and of course with “Made in Germany” quality.

MM	2	2,5	3	3,5	4	4,5	5	5,5	6
US	0	1	2	4	6	7	8	9	10
15 см	6"	•	•	•	•	•	•	•	•

addi Tun

265-7



addiTun Крючок для тунисского вязания |
Tunisian Crochet Hook | 262-7

Алюминий, жемчужно-серый, для великолепной ручной работы.
Tunisian crochet hooks, smooth-grey aluminium,
for beautiful handicrafts.

MM	2	2,5	3	3,5	4	4,5	5
US	0	1	2	4	6	7	8
35 см	14"	•	•	•	•	•	•

addi Tun

262-7

addiClick

addiClick — это запатентованная система соединения для вязания спицами и крючком: С помощью этого премиального набора одним движением руки можно комбинировать наконечники различных пар спиц **addi** с леской **addi** разной длины. Кто хочет, может вязать с левой и правой стороны наконечниками разной толщины, в любой момент меняя размер наконечников, устанавливать новые лески и всего существует более 500 возможных комбинаций. Всего один щелчок — без ключей и винтов, стоит только повернуть и защелкнуть. Все лески и спицы системы **addiClick** совместимы между собой — и разумеется, «Сделано в Германии».

addiClick is the patented plug-and-knit system for knitting and crocheting enjoyment: This premium needle set features many addi needle pairs and addi cords in different lengths that are quickly combined to create the exact circular knitting needle. Knit with different needle tips on the right or left, change needle sizes whenever you need, vary the cord. Flexibility and creativity accompany you wherever you go and whatever the knitting project might be. One click – without key and screws just with a turn and a click. All cords and needles of the addiClick system are compatible and "Made in Germany".



Посмотреть все на веб-сайте **addi**.
View all on the **addi** website.



Кроме того, все чехлы **addiClick** теперь поставляются с коротким соединителем.
In addition, all **addiClick** cases now feature a short coupling.

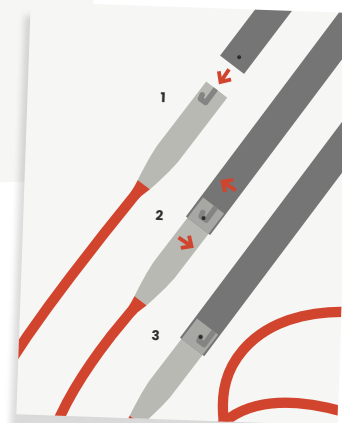

addiClick Basic Набор | set | 650-2

Система соединения **addiClick** для увлекательного вязания без границ с шикарной текстильной структурой! Настоящая роскошь, которая также гарантирует непередаваемую радость от вязания всегда и везде.

В комплект чехла входят 10 пар спиц **addi** (3,5–10 мм), 3 золотистых лески **addi** (60 см, 80 см и 100 см), 2 соединителя (длинный + короткий), 1 золотистая брошь **addi** и 1 вспомогательное приспособление **addiGrip**.

The **addiClick** interchangeable knitting system for endless knitting fun in a stylish bag. It's pure indulgence and always creates exclusive knitting enjoyment. The case includes 10 pairs of **addi** needle tips (3.5–10 mm/US 4 – 15), 3 **addi** gold cords (60 cm, 80 cm and 100 cm/24", 32", and 40"), 2 connectors (long + short), 1 **addi** gold pin and 1 **addiGrip**.

мм	3,5	4	4,5	5	5,5	6	7	8	9	10
us	4	6	7	8	9	10	10.75	11	13	15
125 см	4.9"	•	•	•	•	•	•	•	•	•

addiClick
Basic

addiClick by Woolly Hugs Набор Basic и вязальный крючок | basic & crochet hook set | 680-2

Невероятно вместительный набор addiClick заставит сердце каждой любительницы рукоделия биться чаще. Он разработан совместно с экспертом в области рукоделия Вероникой Хуг из Woolly Hugs и наряду с широким ассортиментом спиц также включает оригинальные аксессуары addi. Все изделия addiClick совместимы между собой. В набор входят 8 пар наконечников addiClick BASIC (3,5–8 мм), 5 вязальных крючков addiClick HOOK (4–8 мм), 4 лески addiSOS (9, 40, 60, 80 см), 2 соединителя (длинный + короткий), 1 ножницы Goldmarie, 1 измерительная лента, 1 штопальная игла, 10 маркировщиков петель addiLove, 2 регулятора набора петель в виде сердечек addiClick HeartStopper, 1 калибратор, 1 золотистая брошь addi. The very extensive addiClick case addiClick by Woolly Hugs, will make any craft lover's heart beat faster. Developed in cooperation with the craft expert Veronika Hug from "Woolly Hugs", it also contains original addi accessories, as well as a large range of needles. All addiClick products are compatible. The case contains 8 pairs of addiClick BASIC tips (3.5 - 8.0 mm /US 4 - 11), 5 addiClick HOOK crochet hooks (4.0-8.0 mm/US 6-11), 4 addiSOS cords (9, 40, 60, 80 cm/4", 16", 24", 32"), 2 connectors (long + short), 1 scissor Goldmarie, 1 tape measure, 1 darning needle, 10 addiLove stitch markers, 2 addiClick HeartStopper, 1 needle gauge, 1 addi gold pin.

MM		3,5	4	4,5	5	5,5	6	7	8
us		4	6	7	8	9	10	10.75	11
125 cm	4.9"	•	•	•	•	•	•	•	•
Hook		-	•	-	•	-	•	•	•

Разработано совместно с популярным автором Вероникой Хуг
Developed in cooperation with Veronika Hug



Woolly Hugs
Instruments

addiClick
by Woolly Hugs

addiClick Unicorn Lace Long Набор | set | 720-2

Спиральные спицы для кругового вязания addiUnicorn доступны и как сменная система спиц в модном розовом чехле с классным внутренним дизайном. Мерцающая элегантность с длинными парами спиц Lace (3,5–8,00 мм), 3 розовые лески (60 см, 80 см и 100 см), 2 соединителя (длинный + короткий), 1 брошь Unicorn и 1 вспомогательное приспособление addiGrip — и разумеется, «Сделано в Германии».

The spiral structure addiUnicorn circular knitting needles are also available as an interchangeable needle system in a fancy pink case with a cool interior. Shimmering elegance with Lace Long needle pairs in size 3.5 - 8.00 mm (US 4 - 11), 3 pink cords (60, 80 and 100 cm), 2 connectors (long + short), 1 unicorn brooch and 1 addiGrip - "Made in Germany", of course.

MM		3,5	4	4,5	5	5,5	6	7	8
us		4	6	7	8	9	10	10.75	11
125 cm	4.9"	•	•	•	•	•	•	•	•

addiClick
Unicorn



addiClick Novel



addiClick Novel Lace Short Набор | set | 730-2

Эргономичные спицы для ажурных узоров addiNovel с квадратными закругленными кромками и структурированной поверхностью теперь также доступны для замены в составе набора addiClick в чехле. В комплект чехла входят 8 пар коротких спиц addi (3,5–8 мм), 5 красных лесок addi (40 см, 50 см, 60 см, 80 см и 100 см), 2 соединителя (длинный + короткий), 1 золотистая брошь addi и 1 вспомогательное приспособление addiGrip.

The ergonomic addiNovel fine knitting needles with square rounded edges and a structured surface are also available as addiClick cases for changing. The case includes 8 pairs of short addi LACE needle tips (3.5–8 mm/US 4–11), 5 red addi cords (40 cm, 50 cm, 60 cm, 80 cm, and 100 cm/16", 20", 24", 32" and 40"), 2 connectors (long + short), 1 addi gold pin and 1 addiGrip.

MM	3.5	4	4.5	5	5.5	6	7	8
US	4	6	7	8	9	10	10.75	11
85 CM	3.5"	•	•	•	•	•	•	•

addiClick Novel Lace Long Набор | set | 740-2

Во время вязания сочетание угловатых, гладких и текстурированных спиц ощущается как небольшой массаж для пальцев и рук. Любители вязания, страдающие артрозом или другими заболеваниями рук и мышц, воспользуются преимуществами, ведь новые спицы удобно ложатся в руку и их можно легко держать. В комплект чехла входят 8 пар спиц addi (3,5 – 8 мм), 3 красных лески addiSOS (60 см, 80 см и 100 см), 2 соединителя (длинный + короткий), 1 золотистая брошь addi и 1 вспомогательное приспособление addiGrip.

While knitting, the combination of square, smooth and textured needles feels like a little massage for fingers and hands. This way, knitting enthusiasts with arthritis or other disorders of the hands and muscles get their money's worth, because the needles fit well in the hand and can be held effortlessly.

The case includes 8 pairs of addi lace LONG needle tips (3.5–8 mm/US 4–11), 3 red addiSOS cords (60 cm, 80 cm and 100 cm/24", 32" and 40"), 2 connectors (long + short), 1 addi gold pin and 1 addiGrip.

MM	3.5	4	4.5	5	5.5	6	7	8
US	4	6	7	8	9	10	10.75	11
125 CM	4.9"	•	•	•	•	•	•	•





750-2

addiClick Lace Short Набор | set | 750-2

Система соединения addiClick со спицами для ажурного вязания. В комплект чехла входят 8 пар коротких спиц addi (3,5 – 8 мм), 5 красных лесок addi (40 см, 50 см, 60 см, 80 см и 100 см), 2 соединителя (длинный + короткий), 1 золотистая брошь addi и 1 вспомогательное приспособление addiGrip. The addiClick interchangeable knitting system with lace needles. The case includes 8 pairs of short addi LACE needle tips (3.5–8 mm/US 4–11), 5 red addi cords (40 cm, 50 cm, 60 cm, 80 cm, and 100 cm/16", 20", 24", 32" and 40"), 2 connectors (long + short), 1 addi gold pin and 1 addiGrip.

MM	3.5	4	4.5	5	5.5	6	7	8
US	4	6	7	8	9	10	10.75	11
85 см	3.5"	•	•	•	•	•	•	•

addiClick

Lace Short



760-2

addiClick Lace Long Набор | set | 760-2

Система соединения addiClick для спиц, используемых для ажурного вязания, с особенно тонкими и удлиненными наконечниками. В комплект чехла входят 8 пар спиц addi (3,5 – 8 мм), 3 красных лески addiSOS (60 см, 80 см и 100 см), 2 соединителя (длинный + короткий), 1 золотистая брошь addi и 1 вспомогательное приспособление addiGrip. The addiClick interchangeable knitting system with lace needles with long tips. The case includes 8 pairs of addi lace Long needle tips (3.5–8 mm/US 4–11), 3 red addiSOS cords (60 cm, 80 cm and 100 cm/24", 32" and 40"), 2 connectors (long + short), 1 addi gold pin and 1 addiGrip.

MM	3.5	4	4.5	5	5.5	6	7	8
US	4	6	7	8	9	10	10.75	11
125 см	4.9"	•	•	•	•	•	•	•

addiClick

Lace Long



addiClick Nature Bamboo Набор | set | 550-2

Система соединения addiClick с бамбуковыми спицами тонкой работы. В комплект чехла входят 8 пар бамбуковых наконечников addi (3,5 – 8,0 мм), 3 золотистых лески (60 см, 80 см и 100 см), 2 соединителя (длинный + короткий), 1 золотистая брошь addi и 1 вспомогательное приспособление addiGrip.

The addiClick interchangeable knitting system with fine bamboo needles. The case includes 8 pairs of addi bamboo needles (3.5 – 8.0 mm / US 4 – 11), 3 addi gold cords (60 cm, 80 cm, and 100 cm/24", 32", and 40"), 2 connectors (long + short), 1 addi gold pin and 1 addiGrip.

ММ	3,5	4	4,5	5	5,5	6	7	8
US	4	6	7	8	9	10	10.75	11

125 см 4.9" • • • • • • • •

addiClick Nature
Bamboo

addiClick Nature Olive Wood Набор | set | 570-2

Великолепные спицы из оливкового дерева теперь также доступны для замены в составе набора addiClick в чехле. Наконечники addiClick из оливкового дерева очень прочные, имеют неповторимый рисунок и в силу этого обладают уникальными свойствами. Наконечники покрыты натуральным воском. Толщина спиц в наборе варьирует от 3,5 до 8 мм – в общей сложности в него входит 8 пар спиц. Предусмотрена возможность добавления отдельных наконечников addiClick толщиной до 12. В комплект входят 3 лески (60 см, 80 см и 100 см), а также 2 соединителя (длинный + короткий), 1 золотистая брошь addi, 1 калибратор и 1 вспомогательное приспособление addiGrip.

You have the option of changing the beautiful olive wood needles, using the addiClick set. addiClick tips made from olive wood are highly stable, and they are unique due to their grain. The tips are finished with natural waxes. One case includes sizes from 3.5 to 8 (US 4 – 11) – 8 pairs of needles in total. Individual Click tips may be supplemented up to size 12 (US 17"). Three cords (60, 80, 100 cm/ US 24", 30" and 40"), 2 connectors (long + short), 1 addi gold pin, 1 needle gauge and 1 addiGrip.

ММ	3,5	4	4,5	5	5,5	6	7	8
US	4	6	7	8	9	10	10.75	11

125 см 4.9" • • • • • • • •



addiClick Nature
Olive Wood



240-2

Пример использования
Application example

addiClick Вязальные крючки Набор | hook set | 240-2

Система соединения addiClick с вязальными крючками в качестве аксессуара для системы addiClick. В комбинации с отдельными приобретаемыми леской и стопорами идеальное решение для тунисского и комбинированного вязания: одна сторона вязальным крючком, вторая сторона вязальной спицей. В набор входят 8 вязальных крючков addiClick (3,5 – 8,0 мм): 6 алюминиевых вязальных крючков и 2 вязальных крючка из высококачественной пластмассы с золотистыми блестками. The addiClick interchangeable system with crochet hooks as an accessory for the addiClick system. In combination with a separate cord and end pieces, it is ideal for Tunisian Crochet or Combination Crochet: one side crochet hook, other side knitting needle. The case includes 8 crochet hooks 3.5 – 8.0 mm (US 4 – 11) – 6 aluminium crochet hooks and 2 high quality plastic crochet hooks with gold glitter.

MM	3.5	4	4.5	5	5.5	6	7	8
US	4	6	7	8	9	10	10.75	11
16.5-17.5 cm	•	•	•	•	•	•	•	•
6.5 - 6.9"								

addiExpress Take Off Набор спиц для снятия петель | slip off needle set | 879-2

Инструмент для снятия петель с машин addiExpress. Благодаря адаптеру addiClick петли можно накладывать непосредственно на леску для дальнейшей обработки. Спица 3,5 мм с тонким наконечником Lace точно помещается между иглами вязальных машин и позволяет легко снимать петли и продолжать вязание.

Совет: В сочетании с дополнительной парой наконечников спиц Click необходимого размера вы сможете продолжить вязание вручную.

Содержимое: наконечник addiClick, изогнутый (8 см), addiClick HeartStopper, леска addiClick SOS с прорезью (60 см).

Tool for removing the stitches from the addiExpress machines. Thanks to the addiClick adapter, the stitches can slide directly onto a cord for further processing. The 3.5 mm needle point with a fine lace tip fits exactly between the needles of the knitting machines and makes it possible to easily lift off and continue knitting.

Tip: Combined with an additional pair of Click needle tips in the desired gauge, you can continue knitting by hand.

Content: addiClick curved needle tip (8 cm/ 3.2"), addiClick HeartStopper, addi-Click SOS cord with slit (60 cm/ 24").



879-2



Прочитать историю
Read story



addi.de — история | addi story

Запатентованная система addiClick.

Our patented addiClick system.

Аксессуары Accessories

Помимо полного набора, пары наконечников и лески можно приобрести по отдельности.

Все лески addiClick и наконечники совместимы с любыми системами addiClick.

In addition to the complete set, pairs of tips and cords are also available separately.

All addiClick cords and tips are compatible with all addiClick systems.

addiClick Наконечники | tips

Арт. № Item no.		MM US	3,5 4	3,75 5	4 6	4,5 7	5 8	5,5 9	6 10	6,5 10,5	7 10,75	8 11	9 13	10 15
556-7	addiClick Nature Bamboo Наконечники* tips*		•	•	•	•	•	•	•	-	•	•	•	•
576-7	addiClick Nature Olive Wood Наконечники* tips*		•	•	•	•	•	•	•	-	•	•	•	•
656-7	addiClick Basic Long Наконечники* tips*		•	•	•	•	•	•	•	•	•	•	•	•
726-7	addiClick Unicorn Long Наконечники tips		•	•	•	•	•	•	•	-	•	•	-	-
756-7	addiClick Lace Short Наконечники tips		•	•	•	•	•	•	•	•	•	•	-	-
766-7	addiClick Lace Long Наконечники tips		•	•	•	•	•	•	•	•	•	•	-	-
736-7	addiClick Novel Lace Short Наконечники tips		•	•	•	•	•	•	•	•	•	•	-	-
746-7	addiClick Novel Lace Long Наконечники tips		•	•	•	•	•	•	•	•	•	•	-	-

*12+15 мм по запросу

*12+15 mm (US 17+19) on request

addiClick Лески и соединители | cords and connector

Арт. № Item no.		CM US	40 16"	50 20"	60 24"	80 32"	100 40"	120 47"	150 60"	200 80"
558-7	addiClick Nature 3 лески + 2 соединителя 3 cords + 2 connect.		-	-	•	•	•	-	-	-
559-7	addiClick Nature Леска, по отдельности cord, single		-	-	•	•	•	•	•	-
657-7	addiClick, 2 × соединителя 2 × connectors		-	-	-	-	-	-	-	-
658-7	addiClick Basic 3 лески + 2 соединителя 3 cords + 2 connect.		-	-	•	•	•	-	-	-
659-7	addiClick Basic Леска, по отдельности cord, single		-	-	•	•	•	•	•	•
729-7	addiClick Unicorn Long Леска, по отдельности cord, single		-	-	•	•	•	•	•	-
758-7	addiClick Lace Short 5 лесок+2 соединителя 5 cords+2 connect.		•	•	•	•	•	-	-	-
759-7	addiClick Lace Short Леска, по отдельности cord, single		•	•	•	•	•	•	•	-
768-7	addiClick SOS 3 лески 3 cords		-	-	•	•	•	-	-	-
769-7	addiClick SOS Лески, по отдельности cord, single		-	-	•	•	•	•	-	-

addiClick HeartStopper Стопоры | end stoppers | 699-2

Благодаря регуляторам набора петель в виде сердечек HeartStopper для системы addiClick все петли остаются на леске. Для вшивания рукавов или в сочетании с вязальными крючками addiClick для тунисского вязания. Содержимое: 2 шт. в картонной упаковке.

Thanks to HeartStopper for the addiClick system, all stitches stay on the cord. Whether for casting off sleeves or in combination with the addiClick HOOK crochet hooks for Tunisian Crochet. Content: 2 pieces in a package.





Все наборы addiClick в чехле теперь с дополнительным коротким соединителем. Благодаря коротким соединителям все лески addiClick можно закрыть или удлинить. Теперь это существенно облегчает вшивание и примерку рукавов и изделий небольшого диаметра.

All addiClick cases are now available with an additional short connector. With this short connectors, all addiClick cords can be closed or extended to form a round. This makes it much easier to close and try on sleeves and small diameters.



addiClick

addi press

Идет ли речь о шапках, шарфах, вязаных жакетах, наволочках — с помощью машин addiExpress и addiExpress Kingsize вязание превращается в детскую забаву. Даже люди, совершенно далекие от вязания, могут простым вращением ручки за самое короткое время создать свои первые собственные вязаные изделия. Для обеих машин на странице 60 в качестве аксессуаров представлены многочисленные инструкции и идеи. Присоединяйтесь к сообществу любителей addiExpress и приобщайте своих клиентов к работе на данных машинах.

Hats, scarves, cardigans, cushion covers or woolley family – knitting is very easy with the addiExpress and the addiExpress Kingsize. Even non-knitters can simply turn the handle and watch their first knitted creations appear right before their eyes. A wide range of books and accessories accompany both machines. Become an addiExpress fan and convert your customers to the handle!



Посмотреть все на веб-сайте addi.
View all on the addi website.

addiExpress Professional Вязальная машина | knitting machine | 990-2

С помощью машины addiExpress вязание становится предельно простым и удобным: вяжите быстро по кругу или полотном — просто вращайте ручку! Даже новички спустя несколько минут смогут с гордостью взглянуть на свои творения: на шарфы или свитера и жилеты с патчами, на митенки для рук или ног, на небольшие изделия, такие как чехлы для мобильных телефонов, грелки для яиц и даже носки. В комплект машины addiExpress входят удобный держатель для игл и счетчик рядов. With the addiExpress you can knit easily and comfortably circular or plain – just turn the handle and feel the knitting-fun of the addiExpress. Even a beginner gets used to it quickly and discovers the fun in making various articles such as scarves, patchwork pullovers, patchwork vests, cuffs for arms and leggings and even socks. The addiExpress has a practical needle holder and a row counter.

КОМПЛЕКТАЦИЯ

- » 22 иглы
- » Подходит для пряжи толщиной 4–8
- » Держатель для игл
- » Игла для закрытия петель
- » 5 запасных игл
- » 4 винтовых ножки
- » 2 крюка с резьбой для устойчивого монтажа на столе
- » Счетчик рядов

INCLUDES

- » 22 needles
- » Suitable for yarn count 4-8 (US 6 - 11)
- » Needle holder
- » Decrease Needle
- » 5 replacement needles
- » 4 feet
- » 2 screw hooks for stable table mounting
- » Row counter

ДОСТУПНЫЕ РЕЖИМЫ ВЯЗАНИЯ

- » Круговое вязание: диаметр прикл. 10–15 см
- » Плоское вязание: ширина прикл. 15–20 см

KNITTING PROPERTIES

- » Circular knitting: approx. 10 to 15 cm / 3.9"–5.9" diameter
- » Flat knitting: approx. 15 to 20 cm / 5.9"–7.9" wide

990-2



Широкий выбор инструкций addiExpress на странице 60
Many addiExpress instruction books on page 60

addiExpress Kingsize Вязальная машина | knitting machine | 890-2

Еще больше удовольствия от вязания благодаря машине addiExpress Kingsize. Благодаря увеличенному диаметру одним движением руки можно создавать большие вязаные изделия. Всего несколько манипуляций — и машина addiExpress Kingsize будет закреплена на столе, чтобы не могла соскользнуть. Затем в машину по кругу укладывается нить, предназначенная для вязания иглами толщиной 4–8 мм — и процесс пошел!

More knitting fun! That is what you get with the addiExpress Kingsize. With its larger diameter you can do even more individual knitting with just a few turns of the hand the addiExpress Kingsize fixes to the table so that it won't slip away. The yarn (from needle diameter US 6 – 11) can be inserted easily into the circle – and off you go!

КОМПЛЕКТАЦИЯ

- » 46 игл
- » Подходит для пряжи толщиной 4–8
- » Держатель для игл
- » Игла для закрытия петель
- » 5 запасных игл
- » 4 винтовых ножки
- » 2 крюка с резьбой для устойчивого монтажа на столе
- » Счетчик рядов
- » Регулятор набора петель addiExpress Stopper

INCLUDES

- » 46 needles
- » Suitable for yarn count 4-8 (US 6 – 11)
- » Needle holder
- » Decrease needle
- » 5 replacement needles
- » 4 feet
- » 2 screw hooks for table mounting
- » Row counter
- » addiExpress Stopper

ДОСТУПНЫЕ РЕЖИМЫ ВЯЗАНИЯ

- » Круговое вязание: диаметр прибл. 35 см
- » Плоское вязание: ширина прибл. 45 см

KNITTING PROPERTIES

- » Circular knitting: approx. 35 cm/ 13.8" diameter
- » Flat knitting: approx. 45 cm/ 17.7" wide



Бесплатные
инструкции
Free tutorials

addi.de - инструкции | Online tutorial

**Бесплатные инструкции для
вязальных машин addiExpress**

Basic instructions with videos
on our website.



879-2

addiExpress Take Off Набор спиц для снятия петель | slip off needle set | 879-2

Инструмент для снятия петель с машин addiExpress. Благодаря адаптеру addiClick петли можно накладывать непосредственно на леску для дальнейшей обработки. Тонкий наконечник Lace 3,5 мм точно помещается между иглами вязальных машин и позволяет легко снимать петли и продолжать вязание. Более подробная информация на странице 41.

Tool for removing the stitches from the addiExpress machines. Thanks to the addiClick adapter, the stitches can slide directly onto a cable for further processing. The 3.5 mm needle point with a fine lace tip fits exactly between the needles of the knitting machines and makes it possible to easily lift off and continue knitting. More on page 41.

889-7



addiExpress Крючок | hook | 889-7

Наш крючок addiExpress является суперпопулярным аксессуаром среди всех любителей вязальных машин. Он отлично подходит для работы с машинами addiExpress или при использовании более сложных техник вязания спицами или крючком. С помощью крючка легко поднять на место упущенную петлю, а с помощью обеих сторон вы легко доберетесь до всех нитей внутри и снаружи машины. Благодаря ему, например, можно поднимать или опускать петли — причем так это делать намного легче, чем пальцами, так что в свое распоряжение вы получаете настоящий универсальный инструмент.

Our addiExpress Hook is a super accessory for all cranking fans. It's especially well suited for working with the addiExpress machines or for use with complex knitting and crocheting techniques. If a thread has slipped, then you can use the hook to quickly put everything back in the right place, and with both sides you can reach all of the threads in and around the machine. For example, you can use it to cast stitches on or off again - and it's actually easier than with your fingers, so a real multitool.



899-2

Регулятор набора петель addiExpress Stopper | 899-2

Не важно, какую машину вы используете — addiExpress или addiExpress Kingsize: с помощью устройства addiStopper вы самостоятельно выбираете ширину вязаного изделия при плоском вязании. Он изготовлен из высококачественной пластмассы — прост в использовании и имеет аккуратное исполнение. Содержимое: 2 шт.

For addiExpress and addiExpress Kingsize: With the addiExpress Stopper you can set the width of your knitting completely individually when flat knitting. Made of high-quality plastic - simple to use. Content: 2 pieces

989-7



addiExpress Набор запасных спиц | replacement needle set | 989-7

В состав пакета входят 4 белых вязальных крючка, 1 черный крючок и 1 игла для закрытия петель. Packet contains 4 white needles, 1 black needle and 1 decrease needle.

Запасные части addiExpress addiExpress spare parts

addiExpress Kingsize Черное кольцо | black ring | 867-0

Защитное кольцо для addiExpress Kingsize.
Cover ring for the addiExpress Kingsize.



addiExpress Красное кольцо | red ring | 887-0 addiExpress Kingsize Красное кольцо | red ring | 886-0

1 красное кольцо для addiExpress Professional или Kingsize.
1 red ring for the addiExpress Professional or Kingsize.



addiExpress Золотое кольцо | golden ring | 865-0 addiExpress Kingsize Золотое кольцо | golden ring | 888-0

1 золотое кольцо для addiExpress Professional или Kingsize.
1 golden ring for the addiExpress Professional or Kingsize



addiExpress Ручка | crank | 882-0

В упаковке содержится 1 ручка, подходящая для addiExpress и addiExpress Kingsize. Packet contains 1 crank for the addiExpress or addiExpress Kingsize.

addiExpress Нитенаправитель | thread holder | 883-0

В упаковке содержится 1 нитенаправитель, подходящий для addiExpress и addiExpress Kingsize. Packet contains 1 thread holder for the addiExpress or addiExpress Kingsize.

addiExpress Ножка | foot | 884-0

В упаковке содержится 1 ножка, подходящая для addiExpress и addiExpress Kingsize. Packet contains 1 foot for the addiExpress or addiExpress Kingsize.



addiExpress Установочный винт | clamp | 885-0

В упаковке содержится 1 установочный винт, подходящий для addiExpress и addiExpress Kingsize. Packet contains 1 clamp for the addiExpress or addiExpress Kingsize.



885-0



addiExpress Счетчик ручной | manual counter | 866-0

Запасные части для самостоятельного ремонта машины, подходящие для addiExpress и addiExpress Kingsize.
Spare part for independent repair of the machine, for the addiExpress Professional or Kingsize.





addiEi Мини-вязальная машина | mini knitting machine | 880-2

Компактная профессиональная вязальная машина с 6 иглами и улучшенными весовыми характеристиками для создания массивных вязаных шнуров. Она продумана до мелочей и идет в комплекте с подробной фотоинструкцией по применению, что гарантирует максимальное удовольствие от работы.

A professional little knitting machine with 6 needles and improved weight for extra-thick knitted round strings. Well thought out in every detail, and equipped with a precise set of photo instructions, it's great fun to work with.

КОМПЛЕКТАЦИЯ

- » 6 игл
- » Подходит для пряжи толщиной 3–5
- » Инструкция по применению

INCLUDES

- » 6 needles
- » Suitable for yarn size 3 – 5
- » instruction

881-7



addiEi Набор запасных игл | replacement needle set | 881-7

Для вязальной мини-машины addiEi можно приобрести 4 запасных иглы в полиэтиленовом пакете.

For the mini knitting machine addiEi 4 spare needles are available in a polybag.

addiEi Буклет с инструкциями | Instruction booklet | 819-0

8 инструкций к машине для вязания шнуров, 148 x 210 мм
8 instructions for the cord knitting machine, 148 x 210 mm





Посмотреть
рекомендации
[View recom-
mendations](#)

[addi.de](#) — советы и рекомендации | tips & tricks

Рекомендации по выбору пряжи для вязальных машин addiExpress

[Yarn recommendations for the addiExpress
knitting machines](#)

[addi.de](#) - инструкции | Online tutorial

Основные инструкции с видео на нашем сайте и в приложе- нии addi2go.

[Basic instructions with videos
on our website and in the addi2go app..](#)



Прочитать
инструкцию
[Read tutorial](#)

Информация об изделии | product information

Доводы в пользу приобретения addiExpress | Sales arguments for addiExpress

Машина для вязания с помощью вращения. А это настоящее вязание? Спросите у профессионалов, которые в последние годы поддерживают addi многочисленными идеями и инструкциями для книг. Все они — настоящие профессионалы по рукоделию. Они вяжут «правильными» спицами и крючками от addi.

Созданные собственными руками подарки, которые приносят много радости, как во время работы, так и во время процесса дарения: фантазия не знает границ.

- » Связать шарф, шапку или повязку на голову за 20 минут
- » Изготовить сумки или украшения для дома
- » Создать из полотен такие предметы одежды, как пончо и джемпер
- » Соорудить палатки для детей, связать кукол и многое другое.

С помощью новейшего инструмента (страница 41, арт. 879-2) от addi вы также можете поднимать вязаное изделие прямо с машины на систему addiClick и продолжать работу там.

Те, кто не вяжет, с восторгом относятся к этим машинам, поскольку они позволяют им быстро приобщиться к удивительному миру рукоделия. Для розничной торговли нет более быстрого способа увеличить продажи. Так вы продадите намного больше шерсти.

A machine for knitting by cranking. Is that real knitting? Ask the professionals who have supported addi in recent years with numerous ideas and instructions for books. They are all real handicrafts professionals. They also knit and crochet with the „real“ needles from addi.

Homemade gifts that are a joy to knit and to give: there are no limits to the imagination.

- » Crank a scarf, hat or headband in 20 minutes
- » Make bags and home decorations
- » Assemble garments such as ponchos and sweaters from panels
- » Make tents for children, dolls, and, and, and.

With the latest tool (page 41, Art. 879-2) from addi, you can also transfer the knitted piece directly from the machine to the addiClick system and then continue working there.

Even non-knitters are enthusiastic about the machines because they give them a quick introduction to the wonderful world of handicraft. As a retailer, there is no quicker way to boost your sales. You will sell much more wool.

Аксессуары

Accessories

Компания addi приготовила для вас широкий выбор полезных аксессуаров для вязания спицами и крючком. addi has many useful knitting accessories for you.

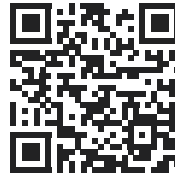

Посмотреть все на веб-сайте addi.
View all on the addi website.

Пример использования
Application example

addiMultibag, Чехол, пустой | case, empty | 620-2

СУМКА для ВСЕХ спиц и чехлов.

В новой сумке addiMultibag найдется место для всего ассортимента addi.

Будь то спицы для кругового вязания, вязальные крючки, наборы спиц, addiClick, addiCraSyTrios, аксессуары и, и, и, и...

Четыре отдельных секции легко отделяются друг от друга и комбинируются. В закрытом виде ничего не потеряется по пути, а в открытом — все будет сразу под рукой для рукоделия. Дома, в дороге или в путешествии — наконец-то в хаосе спиц наступит порядок.

Содержимое: Хлопковый чехол, состоящий из 4 элементов с разделителями, резиновыми карманами и отделением для мелких деталей.

Общая ширина в развернутом виде приibl. 90 см.

ONE bag for ALL needles and cases. The addiMultibag offers space for everything in the addi range. Whether circular knitting needles, crochet hooks, double pointed needles, addiClick, addiCraSyTrios, accessories and, and, and... The four sections can be easily separated and combined. Perfectly closed, nothing gets lost on the way and when open, everything is ready to hand. Whether at home, on the road or while traveling – finally order comes into the needle chaos.

Contents: Cotton case, consisting of 4 elements with compartments, elastic tabs and compartment for small parts. Total width rolled out approx. 90 cm.

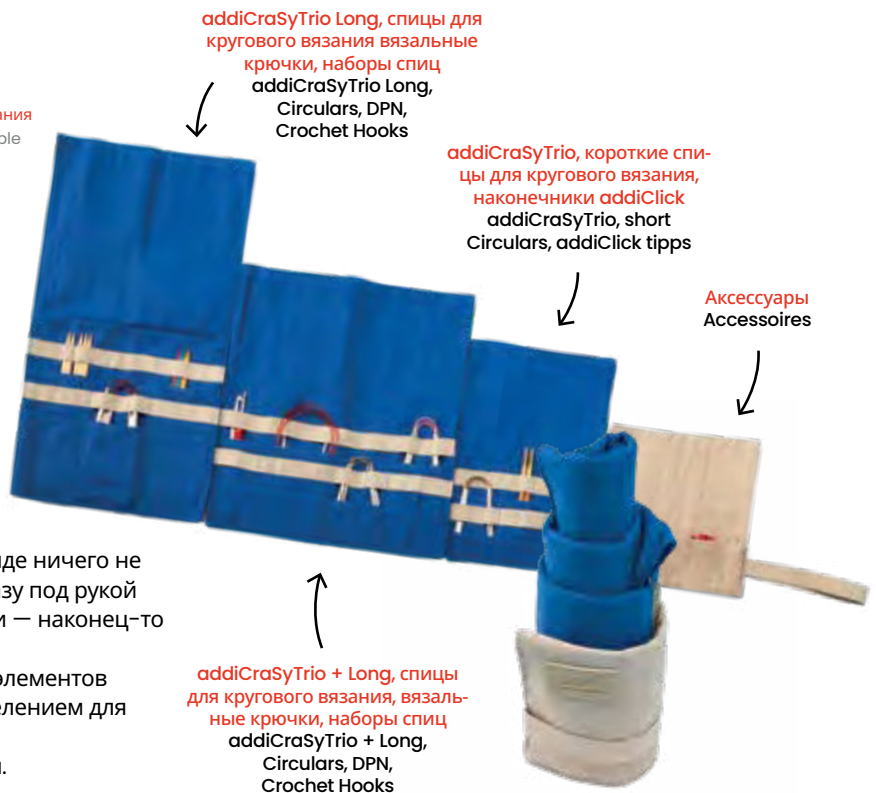

620-2

addiMultibag



Дома | At home



В дороге | On the road



В путешествии | Traveling



Более подробная информация о addiMultibag
More information about the addiMultibag

addiFolder Sock Чехол для набора спиц, пустой |
double-pointed needle case, empty | 622-2

Практичный сворачиваемый чехол из хлопка для наборов спиц до 8 мм. В 11 отделениях есть место для спиц длиной от 15 до 23 см. Резиновые карманы обеспечивают надежное крепление, а кнопки-застежки фиксируют все содержимое, чтобы ни одна спица не потерялась.

Содержимое: Хлопковый чехол, пустой

Practical cotton roll-up case for needle sets up to 8 mm. There is room for needles from 15 to 23 cm length in 11 compartments. Elastic straps ensure a secure hold and press buttons secure the entire contents so that no needle is lost.

Content: Cotton case, empty



Наглядно |
Clearly arranged



Защищенный от проколов |
Puncture resistant



addiFolder
Sock



addiUnicase

addiUnicase Чехол для аксессуаров,
с наполнением | accessory case, filled | 621-2

Эта необходимая вещь для всех любителей вязания крючком подарит вам хорошее настроение благодаря причудливому дизайну Unicorn. Практичный, небольшой чехол с аксессуарами гарантированно поместится в любой проектной сумке. **Содержимое:** текстильный чехол с кнопкой-застежкой и ушком, рулетка (до 150 см), золотые ножницы с единорогом (10 см), 5 маркировщиков петель (2 золотых, 3 серебряных), 1 игла для шитья.

This must-have for all knitting and crochet fans will put you in a good mood with its fancy unicorn design. The practical, small case including accessories is guaranteed to fit in any project bag.

Content: Textile case with press button and eyelet, tape measure (up to 150 cm), golden unicorn scissor (10 cm), 5 stitch markers (2 gold, 3 silver), 1 sewing needle.

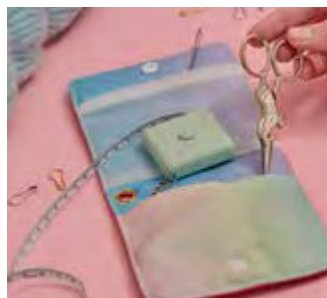

Рулетка до 150 см |
Measuring tape up to 59"



Ножницы с единорогом
10 см | Unicorn scissors 4"



Прочитать
инструкцию
Read tutorial

addi.de - инструкция | Online tutorial

Вязание крючком или плетение корзинок

Crochet or weave baskets



addiShapes

addiShapes Основания для корзинок из березовой древесины | birch wood bases

Овал addiShapes | 536-2

Треугольник addiShapes | 537-2

Круг addiShapes | 538-2

Натуральность и точность. Основания для корзинок addiShapes, изготовленные из березовой древесины, представляют собой идеальную основу для корзин, сумок и многого другого: три различных набора, каждый из которых состоит из двух деревянных оснований. Вязанные спицами, вязанные крючками, изготовленные из шерсти или бумаги, в виде круга, овала или треугольника — здесь найдется что-то для любого творческого проекта.

Naturalness and precision. The basket bases addiShapes made of birch wood offer three different sets consisting of two wooden bases each and provide the perfect basis for baskets, bags and much more. Whether knitted, crocheted, made of wool or paper, as a circle, oval or triangle, there is something here for every creative project.

Размер Size		Большой Large	Малый Small
536-2	Овал	27×18 см 10.6"×7"	20×13,5 см 7.9"×5.3"
537-2	Треугольник	19,5×27 см 7.7"×10.6"	15×21 см 5.9"×8.3"
538-2	Круг	Ø 25 см 9.8"	Ø 12 см 4.7"

Набор для помпонов addiMoon | 420-7

addiMoon для безграничного удовольствия от изготовления помпонов. Идет ли речь о декоре для шапки, аксессуаре для дома или красочном костюме — с набором для изготовления помпонов с кольцами 4 размеров, которые легко раскрываются и просты в использовании, ничто больше не мешает насладиться процессом создания помпонов.

Диаметр колец: 3,5 см, 5,5 см, 7 см и 9 см

addiMoon for endless pompom fun. As a decoration for your hats, for colourful costumes or an addition for your knitwear collection — with the pompom set with 4 ring sizes that are easy to open and operate, nothing will stand in the way of your pompom fun!

Diameters: 3.5 cm, 5.5 cm, 7 cm and 9 cm

420-7



addiMoon

Вязальное кольцо-наперсток addiStrike | 280-7

Нитенаправитель из пружинной стали, облегчает вязание спицами и крючком из пряжи нескольких оттенков.

Yarn guide made from spring steel to make stranded knitting and crocheting easier.



280-7



addiStrike



addi2You

addi2You Ring | 285-2 | 286-2 | 287-2

Может ли полезный аксессуар для рукоделия быть и украшением? Да, новое кольцо-наперсток из стерлингового серебра 925 пробы от addi, доступное размером S, M и L, сочетает в себе дизайн и нитенаправитель. Уникальное производство — сделано в Альтене, Германия. Кольцо можно использовать как украшение, как кольцо для вязания двухслойных узоров или как нитенаправитель для натяжения нити.

Can a useful needlework accessory also be a piece of jewelry?

Yes, the finger ring made of 925 sterling silver from addi, available in the sizes S, M and L, combines design and thread guide in one. Unique manufacture Made in Altena, Germany. The ring can be used as a piece of jewelry, as a ring for two-ply knitting or as a yarn guide for yarn tension.

Размер Size		EU	US	UK	FR
285-2	S	52	6.1	L 1/2	12
286-2	M	54	6.8	N	14
287-2	L	56	7.6	P	16

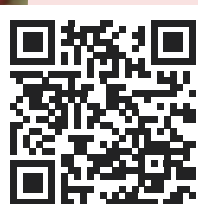

Прочитать
инструкцию
Read tutorial

addi.de - инструкции | Online tutorial

Бесплатное руководство Жаккардовый узор — вязание носков

Free instruction for knitting
jacquard pattern socks

addiLove Маркировщик петель | stitch marker

по 6 штук | 407-2

по 100 штук в полиэтиленовом пакете | in polybag | 407-7

addi отнеслась к мелочам с большой любовью. Оригинальные сердечки addiLove делают вязание легче. Маленькие красные сердечки (диаметр ушка: 6 мм) гарантируют четкую разметку узора на вязаном изделии. Производство маркировщиков петель addiLove организовано недалеко от головного предприятия компании, поэтому они, разумеется, также «Сделаны в Германии». В качестве индивидуального подарка они отлично подойдут для привлечения клиентов.

addi has worked meticulously with lots of love. Our original addiLove hearts make knitting easier. The little red hearts (diameter lug: 6mm) clearly mark the pattern in the knitting piece. A tinkering idea from addi. The addiLove stitch markers are manufactured near our company headquarters - naturally "Made in Germany". Individual give away as a practical tool for customer binding.



407-2

407-7

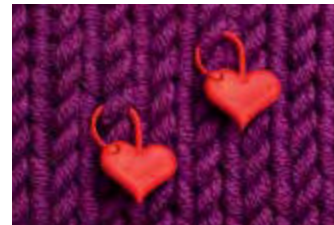

413-2

433-7

434-7



addiToGo

addiToGo Регуляторы набора петель | stitch holders

по 2 штуки | 413-2

по 10 шт. в полиэтиленовом пакете | in polybag 1,5-5 мм | 433-7

по 10 шт. в полиэтиленовом пакете | in polybag 5,5-10 мм | 434-7

addi знает, чего хотят любители рукоделия. С этими сердечками addi петли останутся там, где они и должны быть: на спицах. Идеальное средство для фиксации петель на спицах для кругового вязания — разумеется, они также подойдут для прямых спиц и наборов спиц или в качестве держателя петель на леске.

Сердечки для фиксации петель addiToGo теперь также доступны в виде наборов из 10 шт. в полиэтиленовом пакете. Отличный подарок всем заядлым путешественникам и любителям вязания, а также для привлечения внимания клиентов.

Два размера: для спиц толщиной 1,5 - 5,0 мм и 5,5 - 10,0 мм. Могут оставлять вмятины на деревянных спицах.

addi knows what craft lovers want. With the addiToGo hearts from addi, the stitches stay where they are meant to: on the needles. Ideal, to secure stitches on circular knitting needles - of course it also works with single pointed and double pointed needles or as a stitch stopper on the cord.

The stitch holder hearts addiToGo are also available in polybags with 10 each per size. For all frequent travelers and knitters and as a small customer gift. Two sizes: for needle sizes 1.5 - 5.0 mm (US 000 - 8) and 5.5 - 10 mm (US 9 - 15). Can leave dents on wooden needles.



402-2

addiBears Мишки для петель | needle huggers | 402-2

Удерживают вязальные спицы вместе и фиксируют петли на спицах.

Набор из 8 мишек для петель в 4 разных размерах, для спиц 2-5 мм

Keep knitting needles together and stitches on needles. Set of 8 needle huggers in 4 different sizes, for needles from 2-5 mm (US 0-8).



addiBears

addiCounter

addiCounter Электронный счетчик рядов | electronic row counter | 415-7

Наш новый удобный и универсальный счетчик рядов облегчит вам трудоемкую работу по подсчету рядов. Просто наденьте его на палец и приступайте к вязанию, а в начале каждого ряда нажимайте на кнопку — электронный дисплей точно укажет количество провязанных рядов — так вы получите еще больше удовольствия от вязания красивых узоров. Our practical universal row counter makes it easier for you to count all those rows. Simply slip it onto your finger, start knitting, and click for each row - the electronic display reliably shows you the number of finished rows for even more fun with beautiful patterns.



415-7

addiGoldmarie Ножницы для рукоделия | needlework scissors | 608-7

Ножницы для рукоделия, позолоченные, 6,5 см, в упаковке. Embroidery-scissors, goldplated, 6.5 cm, packed.



608-7

addiGoldmarie

addiFusselstop Машинка для удаления катышков | lint remover | 496-2

Эта большая машинка для удаления катышков с ткани, имеющая обновленный дизайн, удаляет катышки и узелки на одежде. Поставляется без батареек.

An electric lint remover in new design that removes fuzz and nodules from wool. Batteries not included.

496-2



addiClean Щетка для ухода | care comb | 419-7

На высококачественной шерсти при носке могут легко образовываться катышки. Эти катышки легко удаляются данной металлической щеткой. В комплект входит краткая инструкция, поставляется в качественном небольшом мешочке из органзы. High-quality wool can develop small fuzzy balls on its surface, known as pilling or balling. The addi metal comb easily removes the pilling while protecting the wool. Supplied with brief instructions for use in a small, high-quality organza bag.



419-7

addiCalibro



535-2

addiCalibro Набор калибраторов для деревянных спиц | wooden gauge set | 535-2

Натуральность и точность — калибраторы для деревянных спиц addiCalibro сочетают в себе натуральное дерево и простоту в обращении для измерения толщины. Особой изюминкой здесь является сочетание четырех функций. Помимо измерений для классических спиц addi, здесь также есть единицы для квадратных спиц, например, для спиц addiNovel и единицы для вязальных крючков addi. Кроме того, здесь еще встроена линейка. Практичный, надежный и натуральный спутник.

Natural and precise – the wooden needle gauges addiCalibro combine the natural product wood with the ease of use to measure needle sizes. The quadruple function is the real highlight. In addition to providing dimensions for classic addi needles, there are also units for square needles such as addiNovel needles, for crochet hooks and a ruler is integrated. Practical and reliable and a natural companion.



412-0

addiSquare Счетная рамка | counting frame | 412-0

Идеально подходит для измерения образцов петель до 10 x 10 см. С калибратором спиц до 10 мм.

Perfect for measuring stitch gauges up to 10 x 10 cm. With needle gauge up to 10 mm.

addiSquare

404-7



addiDimension Калибратор спиц с ножом | gauge with a blade | 404-7

С выдвигающимся канцелярским ножом.

10 шт. в полиэтиленовом пакете.

Самостоятельная реклама возможна, начиная с 1000 штук.

Needle gauge with retractable knife.

10 pieces in a polybag.

Self-promotion possible from 1,000 pieces.

addiDimension

addiLoop Игла для шитья | darning needle | 922-7

Игла для прошивания толстой шерстяной пряжи,
2 шт., размеры 2,5 и 3,75 мм.

Wool needles for sewing up thicker sizes of wool,
2 needles in 2.5 and 3.75 mm/ US 1 and 5.



922-7

Smyrna № 1 Иглы для вышивания | embroidery needles | 921-7

Иглы для вышивания, 25 штук в конвертике.

Darning needles 25 pieces..



921-7

2 addiSupport Сборщик петель | stitch holder | 182-7

Для фиксации петель в вязаном изделии.

Размер: прибл. 13 см

For securing stitches while knitting.

Size: approx. 13 cm/ 5.2"

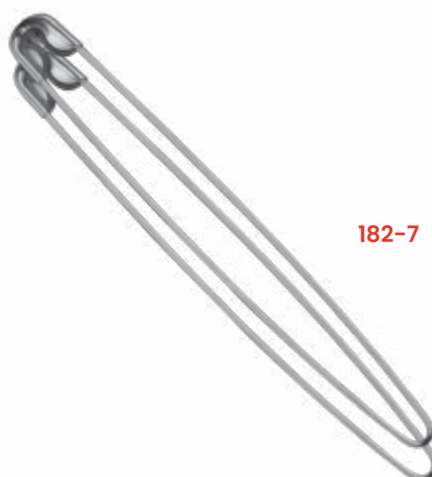

182-7

addiClassic 2 спицы для вязания кос | needles | 282-7

2,5 мм и 4 мм.

Cable stitch pins, 2.5 mm and 4 mm (US 1 and 6).

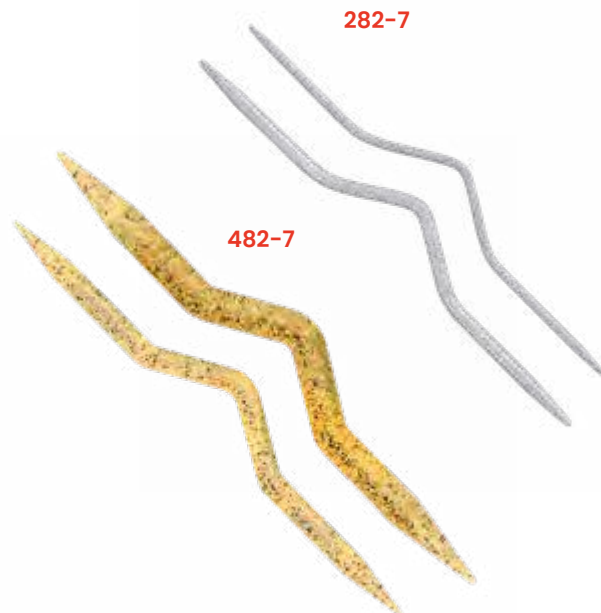

282-7

482-7

addiChampagner 2 спицы для вязания кос | 2 cable stitch needles | 482-7

Толщиной 7 мм и 10 мм.

In sizes 7 and 10 mm (US 10.75 and 15).

Цифровой контент

Digital content

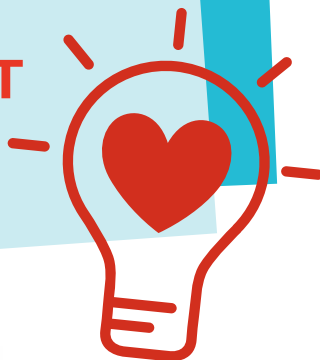

addi.de — регулярно новые истории о изделиях и свойствах

Вас интересует происхождение наших материалов, цифровой тур по компании или особенности addiCraSyTrio? Все это можно найти на сайте.

Stories about products and features - If you are interested in the origin of our materials, a digital company tour or the special features of the addiCraSyTrio. Find it all online.

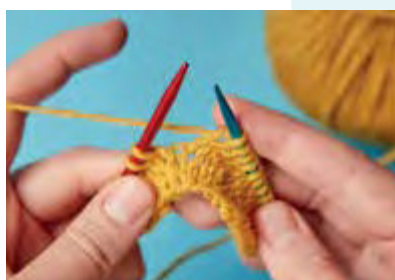

Бесплатные инструкции — о вязании спицами, крючком и о вязальных машинах

Независимо от того, новичок вы или профессионал, здесь вы найдете вдохновляющие инструкции с изображениями и видео на все случаи. От основных инструкций до различных техник.

Free patterns - for knitting, crocheting and for knitting machines - Whether you are a beginner or a professional, you will find inspiring instructions with pictures and videos for every occasion. From basic instructions to various techniques.

Основные пошаговые инструкции для изделий addi

Вязать носки или шапки с помощью addiCraSyTrio, вязать на вязальной машине addiExpress или addiEi. Все инструкции с изображениями можно найти на сайте для простого ознакомления.

Step-by-step basic instructions for addi products - From knitting socks or hats with the addiCraSyTrio to winding with the addiExpress knitting machine or the addiEi. All instructions with images can also be found online for easy reference.

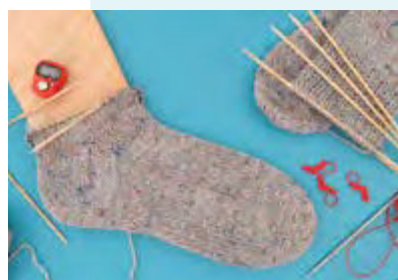

Таблицы для вязания носков и инструкции — с размера 17 для различных техник вязания и спиц

Различные техники вязания, узоры носков и различные спицы вносят разнообразие в вязание носков. Найдите инструкции для различных видов спиц и носков, а также таблицы соответствия размеров для каждого размера обуви.

Sock charts and instructions - in all sizes for different knitting techniques and needles - A variety of knitting techniques, sock patterns and different knitting needles bring variety to knitting socks. Find instructions for different needles and socks as well as matching size charts in every shoe size.

Приложение addi2go

Все в одних руках: не только спицы, но в смартфоне. Приложение addi2go предлагает множество функций для рукоделия — будь то вязание спицами, крючком или на вязальной машине.

Помимо счетчика рядов, различных функций расчета и создания собственных проектов, здесь всегда можно найти новые бесплатные инструкции, советы и рекомендации, а также новости и информацию об изделиях addi и бренде addi. Приложение можно бесплатно установить через App Store.

Обновление с новыми функциями:

- » Таблица с переводом терминов в области рукоделия
- » Расширенные функции папки проекта
- » Наглядно структурированные истории
- » Таблица реглана
- » Измерительная лента

Обзор функций приложения:

- » Папка проекта с заметками, изображениями, калькуляторами
- » Счетчик рядов с голосовым управлением
- » Функции пересчета например, образцов петель, единиц или клубков пряжи
- » Таблица носков и таблица реглана
- » Бесплатные инструкции (вязание спицами, крючком, на вязальной машине)
- » Поиск дилеров
- » Обзор изделий
- » Новинки и истории о addi
- » Советы и рекомендации по рукоделию
- » Интересные факты о рукоделии

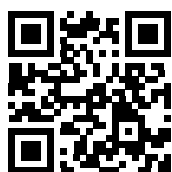

Рекомендуйте приложение своим клиентам.

Чтобы скачать и опробовать, перейдите сюда:

Recommend the app to your customers. To download and explore go here:



Everything in one hand: not just the needles, but also on your smartphone. The addi2go app offers many functions related to needlework – whether for knitting, crocheting or winding.

In addition to a row counter, various calculation functions and the creation of your own projects, there are always new free instructions, tips and tricks as well as news and information about addi products and the addi brand. The app can be installed free of charge via the app stores.

Update with new functions:

- » Translation list with needlework terms
- » Extended functions of the project folder
- » Clearly structured stories
- » Raglan calculator
- » Measuring tape

An update includes new functions:

- » Project folder with notes, images, calculators
- » Row counter with voice control
- » Conversion functions e.g. for gauge, units or balls of yarn
- » Sock and Raglan calculator
- » Free instructions (knitting, crocheting, winding)
- » Retailer search
- » Product overview
- » News and stories about addi
- » Tips and tricks for needlework
- » Fun facts about needlework



Новые функции,
100 % бесплатно.

New features,
100% for free.

Книги и рекламные материалы

Books & promotional materials

КНИГИ | Books



addiExpress Maritime
Maschen Kurbeln
(Наматывание морских петель) | Winding nautical stitches
 DIN A4
 Немецкий 874-0
 Английский 875-0



addiExpress Kingsize:
Kurbeln statt stricken
(Вращение вместо вязания) | Winding instead of knitting
 DIN A4
 Немецкий 895-0
 Английский 896-0
 Французский 897-0
 Испанский 898-0



addiExpress:
The Wolly Family | The Woolly Family
 DIN A4
 Английский 976-0

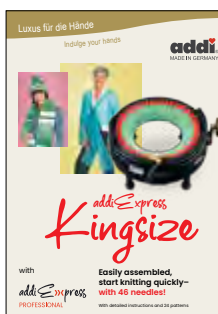

addiExpress Kingsize
addiExpress Kingsize
 DIN A4
 Английский 892-0



Турбовязание с помощью addiExpress 1 | Turbo knitting with the addiExpress 1
 DIN A4
 Английский 992-0



Турбовязание с помощью addiExpress 2 | Turbo knitting with the addiExpress 2
 DIN A4
 Немецкий 995-0
 Английский 996-0

Флаеры | Flyer

KOSTENLOS
FREE



Имиджевый буклет addi
 DIN Lang
 Немецкий 805-0
 Английский 806-0
 Французский 807-0
 Испанский 808-0
 Итальянский 809-0



Флаер по вязанию носков addi
 DIN Lang
 Немецкий 828-0
 Английский 829-0



Флаер addiExpress
 DIN Lang
 Немецкий/
 Английский 811-0

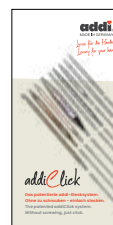

Флаер addiClick
 DIN Lang
 Немецкий/
 Английский 812-0



Флаер addiApp
 Немецкий 824-0
 Английский 825-0

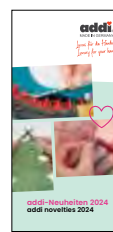

Флаер addi
Новинки
 DIN Lang
 Немецкий/
 Английский 810-0

Маркетинговые пакеты | Marketing packages

Каталог | Catalogue



KOSTENLOS
FREE

Маркетинговый пакет — Small

Немецкий 845-0
Английский

Содержимое:

- » 6 наклеек в форме сердца addi
- » 5 брелков addi с чипом для тележки для покупок
- » 5 имиджевых буклетов addi
- » 5 карточек приложения addi2go
- » 5 шариковых ручек addi
- » 14 почтовых открыток addi
- » 5 карточек для повторного заказа

Content:

- » 1 sheet addi heart stickers
- » 5x addi keychains incl. shopping cart chip
- » 5x addi imageflyer
- » 5x addi2go app cards
- » 5x addi pens
- » 14x addi postcards
- » 5x reorder cards

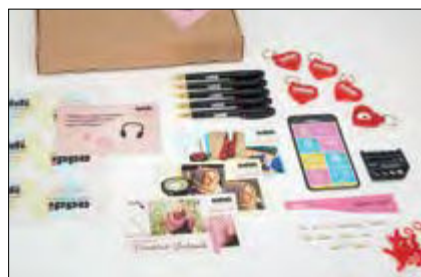

Маркетинговый пакет — Large

Немецкий 846-0
Английский

Содержимое:

- » 6 наклеек в форме сердца addi
- » 5 брелков addi с чипом для тележки для покупок
- » 5 имиджевых буклетов addi
- » 5 карточек приложения addi2go
- » 7 почтовых открыток addi
- » 7 почтовых открыток addi с инструкциями
- » 5 шариковых ручек addi
- » 5 карточек для повторного заказа
- » 100 маркировщиков петель
- » 10 калибраторов спиц addiDimension с ножом

Content:

- » 1 sheet addi heart stickers
- » 5x addi keychains incl. cart chip
- » 5x addi imageflyer
- » 5x addi2go app cards
- » 7x addi postcards
- » 7x addi tutorial postcards
- » 5x addi pens
- » 5x addi re-order cards
- » 100x stitch markers
- » 10x addiDimension needle gauges



KOSTENLOS
FREE

Каталог addi 2024/2025

DIN A4
210x297 мм
Немецкий/
Английский 800-0



Цифровой перекидной каталог (на разных языках): addi.de/addi-katalog/
Digital flip catalogue (in various languages): addi.de/en/addi-catalog/

Буклеты с инструкциями | Instruction booklets

KOSTENLOS
FREE



Инструкция Tutorial addiCraSyTrio

DIN A5
818-0
Немецкий/
Английский



Инструкция Tutorial addiSockenwunder

DIN A5
817-0
Немецкий/
Английский



Инструкция Tutorial addiEi

DIN A5
819-0
Немецкий/
Английский

Эти и другие инструкции можно бесплатно загрузить на сайте: addi.de/c/buecher/kostenlose-anleitungshefte/

Free download of instruction booklets under: addi.de/en/c/books/instruction-booklets/

KOSTENLOS
FREE

Почтовые открытки | Postcards



Stricken ist ein Genuss...
(Вязание – это удовольствие...)
DIN A6, 105 x148 мм
Немецкий 360-0



Vergiss die Blumen...
(Забудь о цветах...)
DIN A6, 105 x148 мм
Немецкий 361-0



Die addi klauen...
(Украсть addi...)
DIN A6, 105 x148 мм
Немецкий 362-0



addiUnicorn Horn...
(addiUnicorn rog...)
DIN A6, 105 x148 мм
Немецкий 363-0



Wer anderen 'ne addi leiht...
(Кто одолжит addi...)
DIN A6, 105 x148 мм
Немецкий 364-0

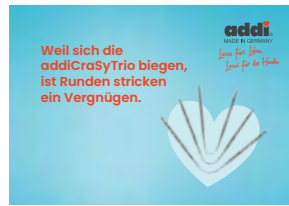

Weil sich addiCraSyTrio...
(Потому что addiCraSyTrio...)
DIN A6, 105 x148 мм
Немецкий 365-0



Film zum Hörspiel...
(Фильм – в радиоспектакль...)
DIN A6, 105 x148 мм
Немецкий 366-0

Почтовые открытки с инструкциями | Tutorial Postcards

KOSTENLOS
FREE



Уплотнительные валики
Связать спицами / крючком / вязальной машиной
Сложность ♥♥♥♥♥
DIN A6, немецкий 380-0



Детский пуловер Unicorn связать
Сложность ♥♥♥♥♥
DIN A6, немецкий 381-0



Связать носки с помощью addiCraSyTrio
Сложность ♥♥♥♥♥
DIN A6, немецкий 382-0



Связать треугольный шарф Streifenpaule
Сложность ♥♥♥♥♥
DIN A6, немецкий 383-0



Связать шапку Beanie с помощью addiCraSyTrio
Сложность ♥♥♥♥♥
DIN A6, немецкий 384-0



Связать крючком жакет Herzalarm
Сложность ♥♥♥♥♥
DIN A6, немецкий 385-0



Связать шарф-капюшон Zipfel с помощью addiExpress Kings.
Сложность ♥♥♥♥♥
DIN A6, немецкий 386-0



Связать крючком повязку на голову в 4 вариантах — для начинающих
Сложность ♥♥♥♥♥
DIN A6, немецкий 387-0

Перевод всех инструкций на английский язык доступен через QR-код.
English translation of all patterns via QR code.

Торговое оборудование addi

Витрины addi

addiStand Напольный модуль, пустой | sales display, empty | 796-6

Идеальная презентация продукции addi на современном металлическом модуле благородного матового цвета. Темный фон стимулирует продажи. Идеальное решение для красивого оформления большого ассортимента addi на 128 крючках.

216 x 131 x 9 см, 37,2 кг, металл, вкл. 128 крючков, сделано в Германии.

Perfect presentation of addi products on a stylish metal module in noble matt colour. The dark background has a promotional effect Ideal for a beautiful, large addi assortment on 128 hooks.

216 x 131 x 9 cm, 37.2 kg, Metal, incl. 128 hooks, Made in Germany



Предложения по оснащению
Assembly Lists



Made in Germany
since 1829

addi



addi.de

Магнитный баннер Напольный
модуль Набор в дизайне
addi | magnetic banner
set addi design | 787-0

793-6



addiTurnAround Вращающийся стенд, пустой | rotating stand, empty | 793-6

С помощью нового вращающегося стенда от addi вы сможете значительно расширить ассортимент вязальных спиц и крючков для своих клиентов. Вы можете предложить своим клиентам широкий ассортимент на небольшом пространстве. Дополнительная корзина на стенде также предлагает место для флаеров или наборов addiClick.

Размеры: корпус 38 x 38 x 150 см, общая высота 180 см

Содержимое: 1 вращающийся стенд, 1 роликовая ножка, 1 проволочная корзина, 4 магнитных пленки, 115 крючков (8 см)

With the new rotating stand from addi, you can significantly enhance your competence in knitting and crochet needles for your customers. You can offer your customers a large range in a small space. And an additional basket on the stand also offers space for flyers or addiClick sets.

Dimensions: Body 38 x 38 x 150 cm, Total height 180 cm

Contents: 1x rotating stand, 1x rolling base, 1x wire basket, 4x magnetic foil, 115x hooks (length: 8cm)



Предложения по оснащению
Assembly Lists



794-6

addiTurnAround Проволочная корзина для вращающегося стенда | wire basket for rotating stand | 794-6



783-0



785-0

addiTurnAround Магнитный баннер для вращающегося стенда | magnetic banner for rotating stand

01 логотип addi	783-0
02 слоган addi	784-0
03 приложение addi2go	785-0
04 «Сделано в Германии»	786-0



784-0



786-0

addi	AA	BA	CA	CB	CC	CD	DA	DB	DD	EB	EC	EF	FC	GA	GB	GD	HA	HB	IA	KA	KB	LA	LB	LC	LD	LE	LF	LD	LI	MA	MB	NA	NB	OA	OC		
addi	020	025	030	035	040	045	050	055	060	065	070	075	080	085	090	095	100	105	110	115	120	125	130	135	140	145	150	155	160	165	170	175	180	185	190	195	200



781-0

Лента цен addi для Германии | 780-0

Price strips addi for Germany.

addiStore | 782-0

Наклейка на дверь.
Door sticker.

addiOrder | 781-0

Карточки для повторного заказа, двусторонние DE/EN.
Re-order cards double-sided GER/EN.

Экскурсия по фирме addi – взгляд за кулисы addi company tour – a view behind the scenes

Откуда берутся наши вязальные спицы? Как они производятся и сколько этапов нужно пройти, чтобы получить готовую спицу? Мы всегда любим показывать это нашим гостям во время экскурсий по предприятию в Альтене. На нашем сайте вы также найдете цифровое представление о нашем производстве вязальных спиц и крючков.

Во время экскурсий по предприятию в Альтене мы всегда слышим удивленный вопрос: «Вы производите продукцию только в Германии?» Да – addi производит 93 % своей продукции в Германии с 1829 года.

Where do our knitting needles come from? How are they produced and how many steps does it take to get to the finished needle? We are always happy to show this to our guests during factory tours here in Altena. Also digitally you can find a small insight into our production of knitting needles and crochet hocks.

During visits here in Altena, we often hear the surprised question: “You only produce here in Germany?” Yes – addi has been producing 93% in Germany since 1829.



addi.de – история

Цифровая экскурсия по фирме addi

Digital addi company tour



Познакомьтесь с addi на месте | Experience addi on site

Посетите нас с экскурсией по фирме в Альтене. Visit us for a company tour at our factory in Altena.

Свяжитесь с нами и согласуйте визит в составе группы или запишитесь в лист ожидания в индивидуальном порядке, пока не наберется группа. Эл. почта: addi@selter.com, телефон 02352 9781-0
Contact us to make an appointment for a group, or get on the waiting list as an individual until a group is assembled. E-Mail: addi@selter.com, Phone +49 2352 9781-0

Ваш консультант addi

Your addi contact persons

Сбыт | Sales



**Норман Ульрих
(Norman Ullrich)**

Руководитель отдела сбыта /
Sales Manager

ullrich@selter.com
+ 49 (0) 2352 9781-83



Серап Ольгун (Serap Olgun)

Отдел продаж / Sales Department

olgun@selter.com
+ 49 (0) 2352 9781-15



**Марк Бестген
(Marc Bestgen)**

Представительство в Европе /
Sales Force Europe

bestgen@selter.com
+ 49 (0) 176 81160114



**Анн-Мари Штеле
(Anne-Marie Stehle)**

Отдел продаж / Sales Department

stehle@selter.com
+ 49 (0) 2352 9781-24

addiCampus

Цифровое и выездное обучение Trainings digital and on site

addi с помощью addiCampus делает еще один шаг в будущее. Передача знаний, связанных с вязанием спицами и крючком, обмен идеями являются центральным элементом дальнейшего развития для addi. addiCampus включает в себя тренинги для специалистов розничной торговли на месте в качестве личного обмена опытом, экскурсии на предприятия, семинары и встречи по конкретным идеям, а также видеоконференции и вебинары на различные темы.

With addiCampus, addi is taking another step into the future. Knowledge transfer on all matters relating to knitting and crocheting, sharing knowledge and exchange are a central point for further development at addi. addiCampus includes training sessions for specialist retailers on site as a face-to-face exchange, factory tours, workshops and idea meetings, but also video conferences and webinars. The latter in particular will be increasingly anchored in the sales structure at addi and serve to support the retail trade, which continues to play a very important role at addi.

Нуждаетесь в поддержке продаж?
Свяжитесь с нами.

Do you need sales support?
Get in touch with us.



Все цифровые данные в одном Dropbox All digital data in one Dropbox

Все фотографии и материалы для социальных сетей в одном месте. Для доступа свяжитесь с нами по адресу addi@selter.com

В нашем Dropbox вы найдете следующие медиаматериалы:

All photos and social media material in one place.
For access please contact us at addi@selter.com

In our Dropbox you will find the following media:

- » Изображение изделий | product release notes
- » Изображение изделий с передачей настроения | product mood images
- » Графика для социальных сетей | social media graphics
- » Логотипы и логотипы изделий | logos and product logos



Сделано в Германии с 1829 г.

Сделано в Германии с 1829 г.



Подпишитесь на нашу рассылку и
не пропустите обновление продукции!

Subscribe to our newsletter and
don't miss any product updates!

GUSTAV SELTER GmbH & Co. KG

Hauptstraße 2-6 | 58762 Altena | Germany

T +49 (0) 23 52 / 97 81 - 0 | addi@selter.com | addi.de



Арт. № 800-0

